

ROUND45

TOUCH



CE

49.0260.00
ed. 07/2020

- IT** **Uso e Manutenzione**
- EN** **Use and Maintenance**
- FR** **Utilisation et Entretien**
- DE** **Gebrauch und wartung**
- ES** **Uso y Mantenimiento**
- PT** **Uso e manutenção**
- NL** **Gebruik en Onderhoud**
- NO** **Bruk og vedlikehold**
- DK** **Brug og vedligeholdelse**
- SV** **Användning och underhåll**

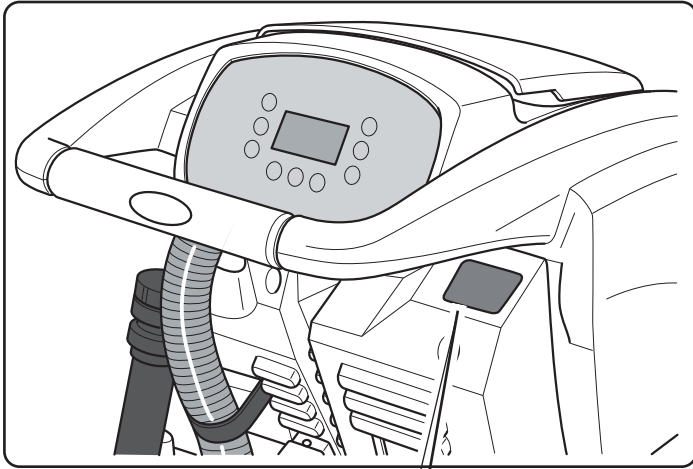

1

2

3

4

5

6

7

8

CE

MAX 2%



Scrubber Dryer

Mod: 8

Battery mode: V - W Art.: 7

Charging mode: ... - ... V ~ ... / ... Hz ...W

Nr. 3 IP: .. GVW: Kg 5

MADE IN ITALY Year: 6 4

	1	2	3	4	5	6	7	8
IT	Produttore	Caratteristiche elettriche	N° Matricola	Grado di protezione	Peso in ordine di marcia	Anno di costruzione	Codice articolo	Modello
EN	Manufacturer	Electrical characteristics	Serial N°	Degree of protection	Weight in running order	Year of manufacture	Item code	Model
FR	Producteur	Caractéristiques électriques	N° Matricule	Degré de protection	Poids en ordre de marche	Année de construction	Référence de l'article	Modèle
DE	Hersteller	Elektrische Eigenschaften	Seriennummer	Schutzgrad	Gewicht bei Betrieb	Baujahr	Artikelnummer	Modell
ES	Fabricante	Características eléctricas	N° Matricola	Grado de protección	Peso en orden de marcha	Año de fabricación	Código del artículo	Modelo
PT	Produtor	Características eléctricas	Número de série	Grau de protecção	Peso em ordem de marcha	Ano de construção	Código do artigo	Modelo
NL	Productent	Elektrische eigenschappen	Seriennummer	Beschermingsgraad	Gewicht in rijklare toestand	Bouwjaar	Artikelcode	Model
NO	Produsent	Elektriske egenskaper	Matrikelnr.	Grad av beskyttelse	Vekt i kjørklar stand	Byggeår	Artikkelnummer	Modell
DK	Fabrikant	Elspecifikationer	Matrikelnummer	Tæthedegrad	Vægt i køreklar stand	Byggeår	Artikeldkode	Model
SV	Tillverkare	Elektriska egenskaper	Serienummer	Grad av skydd	Vikt i körlart stück	Byggnadsår	Artikelnummer	Modell

IT	Italiano..... <i>(Istruzioni originali)</i>	ITALIANO -1
EN	English <i>(Translation of original instructions)</i>	ENGLISH -1
FR	Français <i>(Traduction des instructions d'origine)</i>	FRANÇAIS -1
DE	Deutsch <i>(Übersetzung der Originalanleitung)</i>	DEUTSCH -1
ES	Español <i>(Traducción de las instrucciones originales)</i>	ESPAÑOL -1
PT	Português <i>(Tradução das instruções originais)</i>	PORTUGUÊS -1
NL	Nederlands <i>(Vertaling van de originele instructies)</i>	NEDERLANDS -1
NO	Norsk <i>(Oversettelse av originalinstruksjonene)</i>	NO -1
DK	Dansk <i>(Oversættelse af original vejledning)</i>	DK -1
SV	Svenska <i>(Översättning av originalinstruktionerna)</i>	SV -1

Gentile cliente,

La ringraziamo per aver scelto un nostro prodotto per la pulizia dei suoi ambienti.

La lavasciuga pavimenti da lei acquistata è stata progettata per soddisfare l'utilizzatore in termini di semplicità di utilizzo e affidabilità nel tempo.



Noi siamo coscienti che un buon prodotto per restare tale, nel tempo, necessita di continui aggiornamenti mirati a soddisfare le aspettative di chi, quotidianamente, ne fa uso.

In tal senso, noi ci auguriamo di avere in lei non solo un cliente soddisfatto ma anche un partner che non esita a trasmetterci opinioni e idee derivanti dalla personale quotidiana esperienza.

Indice

Dati tecnici	IT-3
1.1 Introduzione	IT-5
2.1 Conoscenza della macchina	IT-5
3.1 Disimballo	IT-5
3.1.a Dotazione macchina	IT-5
4.1 Assemblaggio componenti	IT-5
4.1.a Montaggio del tergitore	IT-5
4.1.b Montaggio spazzola	IT-5
4.1.c Installazione e collegamento batterie	IT-6
5.1 Carica della batteria	IT-6
5.1.a Carica della batteria tramite caricabatterie di bordo (se presente)	IT-6
5.1.b Carica della batteria tramite caricabatterie esterno	IT-7
6.1 Pannello di controllo e comando	IT-7
6.2 Esempio ciclo di lavoro	IT-9
7.0 Password di sicurezza	IT-9
7.1 Impostazione parametri	IT-9
7.1.a Impostazione lingua	IT-10
7.1.b Impostazione tipo di batteria	IT-10
7.1.c Impostazione luminosità e contrasto	IT-10
7.1.d Abilitazione dosatore agente chimico (opzionale)	IT-11
8.1 Display	IT-11
9.1 Riempimento serbatoio	IT-12
9.2 Riempimento tanica agente chimico (opzionale)	IT-12
10.1 Funzionamento	IT-12
10.1.a Controlli prima dell'uso	IT-11
10.1.b Preparazione macchina e scelta ciclo	IT-12
10.1.c Uso della macchina	IT-13
10.1.d Regolazione direzione di marcia	IT-14
10.1.e Regolazione aiuto trazione (solo per modelli senza trazione)	IT-14
10.1.f Fine uso e spegnimento	IT-14
10.1.g Allarme massimo livello acqua di recupero	IT-14
10.1.h Lista allarmi	IT-15
11.1 Scarico acqua di recupero	IT-16
12.1 Manutenzione e pulizia	IT-16
12.1.a Paraspruzzi rimovibile	IT-16
12.1.b Svuotamento e pulizia serbatoio acqua pulita	IT-16
12.1.c Pulizia serbatoio acqua di recupero	IT-17
12.1.d Pulizia tergitore	IT-17
12.1.e Pulizia filtro acqua pulita	IT-17
12.1.f Sostituzione spazzola	IT-17
12.1.g Sostituzione gomme tergitore	IT-18
12.1.h Pulizia filtro serbatoio acqua di recupero	IT-18
12.1.i Pulizia filtro aspirazione	IT-18
12.1.l Sostituzione fusibili	IT-18
12.1.m Regolazione tergitore	IT-19
12.1.n Configurazione caricabatterie	IT-19
Problemi - cause - rimedi	IT-20
13.1 Garanzia	IT-21
Schema elettrico	IT-22

Dati tecnici

	45M55	45D55	45D60
Tipo di guida	Operatore a terra		
Caratteristiche			
Alimentazione	Batteria	Batteria	Batteria
Tensione di alimentazione	Vedi targhetta dati tecnici		
Potenza installata	1060 W	1240 W	1190 W
Avanzamento	Manuale	Trazionata	Trazionata
Larghezza pista lavaggio*	530 mm	530 mm	600 mm
Larghezza di aspirazione	750 mm	750 mm	750 mm
Resa oraria teorica	2120 m ² /h	2650 m ² /h	3050 m ² /h
Spazzole / Pad			
Diametro / Numero	530mm/21"	530mm/21"	310mm/12"x2
Potenza motore / numero	500 Wx1	500 Wx1	450 Wx1
Velocità motore	165 giri/min.	165 giri/min.	200 giri/min.
Pressione specifica	16,5 ÷ 19,7 gr/cm ²	16,5 ÷ 19,7 gr/cm ²	18,8 ÷ 22,0 gr/cm ²
Peso testata	25,5 ÷ 30,5 Kg	25,5 ÷ 30,5 Kg	27 ÷ 32 Kg
Aspirazione			
Potenza motore	550 W	550 W	550 W
Depressione	1791 mmH ₂ O	1791 mmH ₂ O	1791 mmH ₂ O
Portata d'aria	30 l / sec	30 l / sec	30 l / sec
Rumorosità	Min. 57 dB (A)  / Max. 63 dB (A) 		
Trazione			
Potenza motore	---	180 W	180 W
Serbatoio			
Riciclo	No	No	No
Capacità soluzione	45 l	45 l	45 l
Capacità recupero	47 l	47 l	47 l
Dimensioni (lxwxh) senza tergitoro	1210 x 560 x 1040 mm	1210 x 560 x 1040 mm	1125 x 670 x 1040 mm
Vibrazioni ISO 5349 m/sec²	< 2,5	< 2,5	< 2,5
Peso			
Peso a vuoto	90,5 Kg	109 Kg	116 Kg
Peso con batterie	143,5 Kg	189 Kg	196 Kg
Peso ordine marcia GVW	188,5 Kg	234 Kg	241 Kg

* La pista di lavaggio si intende con macchina in funzione e spazzola schiacciata.

	45M55	45D55	45D60
Accessori			
Spazzola PPL ø 0,7	40.0003.00 POLY 0,7	40.0003.00 POLY 0,7	2x40.0001.00 POLY 0,7
Paraspruzzi spazzola	24.0265.00 + 40.4003.00	24.0265.00 + 40.4003.00	24.0266.00 + 40.4007.00
Gomma tergitore anteriore	39.0110.00	39.0110.00	39.0110.00
Gomma tergitore posteriore	39.0111.00	39.0111.00	39.0111.00
Tube carico acqua	30.0024.00	30.0024.00	30.0024.00
Accessori a richiesta			
Spazzola PPL strong ø 0,9	40.0103.00 POLY 0,9	40.0103.00 POLY 0,9	40.0101.00 POLY 0,9
Spazzola PPL ø 1,2	40.0303.00	40.0303.00	40.0301.00
Spazzola tynex ø 1,2	40.0203.00	40.0203.00	40.0201.00
Set. gomme poliuretatiche	95.0055.00	95.0055.00	95.0055.00
Trascinatore	40.1003.00	40.1003.00	2x40.1001.00

1.1 INTRODUZIONE



PERICOLO:

Prima di utilizzare la macchina leggere attentamente il libretto “**AVVERTENZE DI SICUREZZA PER LAVASCIUGA PAVIMENTI**” allegato al presente.

2.1 CONOSCENZA DELLA MACCHINA (Fig. 1)

- 1) Maniglione di guida.
- 2) Cruscotto comandi.
- 3) Leva azionamento tergipavimento.
- 4) Rubinetto erogazione acqua.
- 5) Serbatoio soluzione.
- 6) Coperchio serbatoio.
- 7) Apertura carico acqua pulita.
- 8) Ruote.
- 9) Paraspruzzi rimovibile.
- 10) Spazzola.
- 11) Tergipavimento.
- 12) Tubo scarico acqua di recupero.
- 13) Tubo aspirazione acqua tergipavimento.
- 14) Serbatoio acqua di recupero.
- 15) Tubo di livello / scarico acqua pulita.
- 16) Caricabatterie (optional).
- 17) Filtro acqua pulita.
- 18) Ruote pivotanti.
- 19) Pedale salita / discesa spazzola.
- 20) Sensore touch avviamento e rotazione spazzole.

3.1 DISIMBALLO (Fig. 1-2)

Una volta rimosso l'imballo come indicato nelle istruzioni riportate sull'imballo stesso, controllare l'integrità della macchina e di tutti i componenti in dotazione.

Se si riscontrano danni evidenti contattare il concessionario di zona e il trasportatore entro 3 giorni dal ricevimento.

- Rimuovere la busta (21) contenente gli accessori.
- Tagliare la reggia (22).
- Rimuovere i blocchi (23) e (24) in legno.
- Sollevare la flangia spazzola (9) premendo sul pedale (19) (vedi relativo paragrafo).

- Sollevare il supporto tergitore (25) sollevando la maniglia (3 Fig. 1) (vedi relativo paragrafo).
- Posizionare uno scivolo e scaricare la macchina dal bancale.

3.1.a - Dotazione macchina (Fig. 3)

Gli accessori in dotazione sono i seguenti:

- 10) Spazzola/e.
- 11) Tergitore.
- 26) Tubo flessibile carico acqua.
- 27) Manuale d'uso e manutenzione della macchina.
- 28) Manuale istruzioni caricabatterie (se presente).
- 29) Cavo di alimentazione caricabatteria (se presente).
- 30) Fusibile 5A.
- 31) Filtro per bocca serbatoio acqua pulita.

4.1 ASSEMBLAGGIO COMPONENTI

4.1.a - Montaggio del tergitore (Fig. 4)

- Allentare i due volantini (32) presenti sul tergitore (11).
- Montare il tergitore (11) sul supporto (25) serrando i due volantini (32).
- Collegare il tubo (13) al raccordo (33) del tergitore.



NOTA:

Effettuare le precedenti operazioni con il supporto tergitore abbassato.

4.1.b - Montaggio spazzola (Fig. 5)



PERICOLO:

Operazione da effettuarsi in due persone!

- Sollevare leggermente il paraspruzzi (9) e rimuovere la protezione in polistirolo (34).
- Montare la spazzola come descritto nel paragrafo “sostituzione spazzola”.

4.1.c - Installazione e collegamento batterie (Fig. 6)



AVVERTENZA:

CONTROLLARE CHE IL SERBATOIO DI RECUPERO E IL SERBATOIO ACQUA PULITA SIANO VUOTI.

- Scollegare la spina (35).
- Premere il pulsante (36) e sollevare il serbatoio (14) fino al completo ribaltamento.
- Posizionare le batterie (37) come indicato in figura e collegarle come indicato nello schema di Fig. 6 utilizzando i cavi in dotazione.
- Evitare i morsetti (38) utilizzando una chiave isolata.
- Abbassare il serbatoio (14) fino a sentire il "Click" di aggancio.
- Collegare la spina (35) alla relativa presa (39).



NOTA:

La connessione delle batterie deve essere eseguita da personale specializzato.

5.1 CARICA DELLA BATTERIA



PERICOLO:

Effettuare la carica delle batterie in locali ben areati e conformi alle norme vigenti nel paese di utilizzo.

Per le informazioni relative alla sicurezza attenersi a quanto descritto nel capitolo 1 del presente manuale.



AVVERTENZA:

Per le informazioni e le avvertenze relative alla batteria e al caricabatteria di bordo (se presente) attenersi a quanto indicato nel manuale del caricabatteria allegato al presente.



AVVERTENZA:

La macchina esce dalla fabbrica tarata per il funzionamento con batterie a gel. Se si dovessero installare delle batterie di altro tipo, vedere paragrafo "Impostazione parametri".

E' vietato utilizzare la macchina con batterie a gel con taratura per batterie ad acido o altro.



NOTA:

Per la ricarica completa delle batterie sono necessarie 10 ore. Evitare ricariche parziali.

5.1.a - Carica della batteria tramite caricabatterie di bordo (se presente) (Fig. 7)

- Portarsi con la macchina nei pressi di una presa di corrente elettrica di rete.



AVVERTENZA:

È importante collegare prima il cavo (41) alla presa (42), poi collegare il cavo (41) alla presa di corrente.

- Prelevare dall'apposita sede il cavo (41) e collegarlo alla presa (42) presente nella macchina, quindi collegare l'altra estremità alla presa di corrente di rete.
- Verificare che il led verde (43) lampeggi 2 volte e successivamente passi dal colore "Verde" al colore "Rosso" illuminato fisso.



AVVERTENZA:

Controllare che la tensione di rete sia compatibile con la tensione di funzionamento del caricabatteria (230 Vac per mercato Europeo; 115 Vac per mercato Americano; 50/60 Hz).

- Lasciare in carica le batterie fino all'illuminazione del led (43) "Verde", quindi staccare il cavo (41) di alimentazione e riporlo.

5.1.b - Carica della batteria tramite caricabatterie esterno (Fig. 8)



AVVERTENZA:

È importante collegare prima la spina (35) alla presa (44) del caricabatterie poi collegare il caricabatterie alla presa di rete, altrimenti le batterie non si ricaricano.

- Portarsi con la macchina nei pressi della stazione di carica delle batterie.
- Staccare la spina (35) delle batterie dalla presa (39) dell'impianto.
- Collegare la spina (35) delle batterie alla presa (44) del caricabatterie esterno.
- Alla fine della ricarica delle batterie ricollegare la spina (35) delle batterie alla presa (39) dell'impianto.

6.1 PANNELLO DI CONTROLLO E COMANDO (Fig. 9)





AVVERTENZA:

Prima di utilizzare la macchina è necessario impostare il ciclo di lavoro come indicato nel relativo paragrafo.

20) Sensore touch avviamento trazione e rotazione spazzola/e • (per modello con trazione)

Verificare sul display che ci sia impostata almeno la velocità minima di trazione.

Agendo sul sensore touch (20) con pulsante (45) “”, pulsante (52) “” e



pulsante (51) “” inseriti avvia la trazione e la rotazione della/e spazzola/e e l'erogazione dell'acqua.

Automaticamente la macchina sia avvia in avanti.

Per effettuare la retromarcia, sollevare il tergitore.

20) Sensore avviamento rotazione spazzola/e

• (per modello senza trazione)

Agendo sul sensore touch (20) con pulsante (45) “”, pulsante (52) “” e pulsante (51) “” inseriti avvia la rotazione della/e spazzola/e e l'erogazione dell'acqua.

45) Interruttore generale “”

Premendo il pulsante si inserisce tensione ai circuiti abilitando i comandi e i relativi pulsanti; il display (46) si illumina.

Per togliere tensione ai circuiti ripremere il pulsante.

46) Display

Si illumina dopo l'inserimento della tensione ai circuiti tramite il pulsante (45) “”.

Sul display viene visualizzato lo stato macchina, la carica delle batterie, le ore di lavoro ed i messaggi di allarme.

47) Pulsanti regolazione velocità (solo per modello con trazione)

Pulsante (47a) “”.

Premuto aumenta la velocità di trazione.

Pulsante (47b) “”.

Premuto diminuisce la velocità di trazione.

Sul display (46) verrà visualizzata la velocità impostata.

48) Pulsante retromarcia “ R ”**(solo per modello con trazione)**

Verificare sul display che ci sia impostata almeno la velocità minima di trazione.

Premuto e mantenuto premuto mentre si aziona il sensore touch (20) la macchina si muoverà in retromarcia verso l'operatore. Sul display apparirà il seguente simbolo “R”. Per effettuare la retromarcia, sollevare il tergicore.

50) Pulsante doppia funzione avviamento aspiratore / Funzionamento silenzioso**Avviamento aspiratore**

Premendo il pulsante (50) “

**AVVERTENZA:**

Il motore aspirazione si avvierà solo sfiorando il sensore touch. Per spegnere l'aspirazione premere di nuovo il pulsante (50). La turbina continuerà a funzionare per alcuni secondi in modo da aspirare il liquido presente sul pavimento, dopo di che si spegnerà automaticamente. Sul display scomparirà il simbolo “

Funzionamento silenzioso

Si illumina l'icona “

51) Pulsante elettrovalvola acqua “

Il funzionamento del pulsante è abilitato dal pulsante (45) “

(52) “

Premere il pulsante (51) “

appare il simbolo “

Premendo ripetutamente il pulsante (51)

“

52) Pulsante abilitazione rotazione spazzola/e “

Il funzionamento del pulsante è abilitato dal pulsante (45) “

Premere il pulsante (52) “

Per disabilitare la rotazione della spazzola, premere il pulsante (52) “

49) Pulsante dosatore agente chimico (opzionale)

Premendo il pulsante (49) “

Premendo ripetutamente il pulsante (49) “

53) Pulsante ECO “

Premendo il pulsante “

- Acqua seconda tacca.

- Chimico 0,2%.

- Modalità aspirazione silenzioso.

Premendo di nuovo il tasto “

6.2 ESEMPIO CICLO DI LAVORO (Fig. 9)

Impostazione di un ciclo di lavaggio con spazzola e asciugatura.

- Premere il pulsante (51) per abilitare l'erogazione dell'acqua.
- Premere il pulsante (52) per abilitare la rotazione della o delle spazzole.
- Premere il pulsante (50) si avvia l'aspiratore.



NOTA:

In ambienti particolari è possibile attivare la funzione silenziatore agendo come indicato in precedenza



AVVERTENZA:

All'accensione fare attenzione a non sfiorare il sensore touch (20); la macchina va in allarme e sul display appare il simbolo lampeggiante“”.

Se si rilascia il sensore touch (20) entro due secondi l'allarme si disinserisce automaticamente oltre i due secondi è necessario spegnere e riaccendere la macchina.

- Selezionare la velocità desiderata agendo sui pulsanti (47a) o (47b) (solo per modello con trazione).



NOTA:

È possibile variare la velocità, anche durante il ciclo di lavoro, con macchina in movimento agendo sui relativi pulsanti.

- Sforare il tasto touch (20), la macchina avvia il programma impostato e inizia il ciclo di lavoro.



NOTA:

È possibile variare il programma di lavoro in funzione alle esigenze di lavoro. Per variare il ciclo di lavoro è necessario fermare la macchina, impostare un nuovo ciclo e attivare il ciclo sfiorando il tasto touch (20).

7.0 PASSWORD DI SICUREZZA

La macchina può essere dotata di password di sicurezza, per l'attivazione o la disattivazione rivolgersi al servizio di assistenza tecnica. Qualora la password fosse attiva, per l'inserimento del valore scelto seguire le indicazioni sul display.

La password rimane attiva per 75 minuti dallo spegnimento o dall'ultimo utilizzo della macchina; se si vuole riabilitare immediatamente l'inserimento della password agire come segue:

Spegnere la macchina, staccare il connettore batterie (35 Fig. 7) per alcuni secondi quindi ricollegarlo.



Alla riaccensione della macchina si dovrà digitare la password.

7.1 IMPOSTAZIONE PARAMETRI (Fig. 9)

L'operatore ha la possibilità di accedere al menù per impostare i seguenti parametri:

- Lingua;
- Tipo di batterie;
- Luminosità / Contrasto;
- Dosatore agente chimico.

Per accedere al menù agire come segue:

- Premere e mantenere premuti i pulsanti (48) “” e (52) “”, quindi premere il pulsante di accensione (45) “” per avviare la macchina fino a visualizzare la seguente videata:



- Rilasciare i tasti premuti.
- Inserire la Password premendo i tasti (47a) (47b) fino a visualizzare sul display il numero “10”.

- Premere il tasto (51) “

GENERAL
SETS
LANGUAGE
SELECTION: ITALIANO

- Per scorrere all'interno del menù di impostazione parametri premere il tasto (52) “

GENERAL
SETS
BATTERY
SELECTION: GEL 24



7.1.a - Impostazione lingua

- Entrare nel menù di impostazione parametri fino a visualizzare la seguente videata:



- Scegliere la lingua agendo sui tasti (47a) e (47b), quindi premere il tasto (51) “

7.1.b - Impostazione tipo di batteria

- Entrare nel menù di impostazione parametri fino a visualizzare la seguente videata:



- Scegliere il tipo di batteria agendo sui tasti (47a) e (47b), quindi premere il tasto (51) “

GEL = Batteria a Gel

AGM = Batteria AGM

WET = Batteria ad ACIDO

7.1.c - Impostazione luminosità e contrasto

- Entrare nel menù di impostazione parametri fino a visualizzare la seguente videata:



- Scegliere il tipo di luminosità del display impostando un valore da “0 a 10” agendo sui tasti (47a) e (47b), quindi premere il tasto (52) “ITALIANO - 10



- Scegliere il tipo di contrasto del display impostando un valore da "5 a 50" agendo sui tasti (47a) e (47b), quindi premere il tasto (51)  per confermare la scelta.

7.1.d - Abilitazione dosatore agente chimico (opzionale)

- Entrare nel menù di impostazione parametri fino a visualizzare la seguente videata:



- Abilitare o disabilitare la pompa agendo sui tasti (47a) e (47b) e selezionando Disable per disabilitarla o "Enabled" per abilitarla quindi premere il tasto (51)  per confermare la scelta.

8.1 DISPLAY (Fig. 9-10)

Sul display si visualizzano i seguenti pittogrammi:

"A"  = Batteria

Indica lo stato di carica della batteria;

"A1"  = batteria carica;

"A2"  = batteria scarica.



=velocità trazione (se presente)

È possibile variare la velocità di spostamento da "0" a velocità massima in 5 step agendo



sui tasti "+" e "-" per aumentare o di-

minuire la velocità.

"R" =retromarcia (se presente)





Si visualizza sul display quando si seleziona il tasto "R" e si effettua la retromarcia; al rilascio del tasto il pittogramma scompare.

 = Aspiratore funzionante



Si visualizza sul display quando si seleziona il tasto  indicando che l'aspiratore funziona; ripremendo il tasto  per fermare il funzionamento il pittogramma lampeggia per qualche secondo e scompare quando l'aspiratore si ferma.

 = Funzionamento silenzioso



Con aspiratore funzionante.

Si visualizza sul display quando si preme il tasto  indicando che l'aspiratore funziona con un regime di giri ridotto; ripremendo il tasto  e mantenendolo premuto per qualche secondo il simbolo  scompare e si visualizza il simbolo  azionando il funzionamento normale.

 = Predisposizione erogazione acqua

Si visualizza sul display quando si seleziona il tasto  indicando che è abilitata l'elettrovalvola di erogazione acqua; premendo ripetutamente il pulsante (51)  si aumenta la quantità di acqua; arrivati alla quantità massima visualizzata sul display dal simbolo  ripremendo il pulsante (51) si disattiva la funzione.

 = Predisposizione rotazione spazzola

Si visualizza sul display quando si seleziona il tasto  indicando che è abilitata la rotazione della spazzola; ripremendo il tasto  si disabilita il funzionamento del motore rotazione spazzola e il pittogramma scompare.

 = **Massimo livello liquido nel serbatoio**

Si visualizza quando il liquido nel serbatoio di recupero ha raggiunto il livello massimo.

 = **Dosatore agente chimico (opzionale)**

Si visualizza sul display quando si preme il tasto (49)  indicando la quantità di agente chimico dosato.

 = **Modalità ECO**

Si visualizza quando è attiva la funzione ECO tramite il pulsante (88) .

9.1 RIEMPIMENTO SERBATOIO (Fig. 11)



AVVERTENZA:

Introdurre nel serbatoio solo acqua pulita di rete con temperatura non superiore a 50°C.

- Prima di riempire il serbatoio controllare il livello dell'agente chimico (se presente) come indicato nel relativo paragrafo.
- Prelevare il tubo (26) in dotazione, collegare l'estremità (26a) a un rubinetto e l'estremità (26b) inserirla nel serbatoio (5).
- Controllare che il rubinetto (53) sia aperto.
- Aprire il rubinetto e riempire il serbatoio (5) fino al **LIVELLO MASSIMO (NON SUPERARE)** indicato dall'etichetta posizionata sul tubo trasparente (15).
- Versare nel serbatoio il liquido detergente.



NOTA:

Utilizzare solo detersivi non schiumosi, per la quantità attenersi alle istruzioni del produttore del detergente e al tipo di sporco.



PERICOLO:

In caso di contatto del detergente con occhi e pelle o in caso di ingerimento fare riferimento alla scheda di sicurezza e di impiego del produttore del detergente.

9.2 RIEMPIMENTO TANICA AGENTE CHIMICO (opzionale) (Fig. 6-12)



AVVERTENZA:

CONTROLLARE CHE IL SERBATOIO DI RECUPERO SIA VUOTO.

- Premere il pulsante (36 Fig. 6) e sollevare il serbatoio (14 Fig. 6) fino al completo ribaltamento.
- Sganciare il fermo (74 Fig. 12) e rimuovere il tappo (75 Fig. 12) dalla tanica (76 Fig. 12).
- Inserire il tubicino (77 Fig. 12) di aspirazione e chiudere la tanica con il relativo tappo.
- Abbassare il serbatoio (14 Fig. 6) fino a sentire il "Click" di aggancio.



PERICOLO:

In caso di contatto dell'agente chimico con occhi e pelle o in caso di ingerimento fare riferimento alla scheda di sicurezza e di impiego del produttore dell'agente chimico.

10.1 FUNZIONAMENTO (Fig. 1-9)

10.1.a - Controlli prima dell'uso

- Controllare che il tubo (12) di scarico del serbatoio di recupero sia correttamente agganciato e correttamente tappato.
- Controllare che il raccordo (54) posto sul tergilavaggio (11) non sia ostruito e che il tubo sia correttamente collegato.
- Controllare che il tubo (15) di scarico acqua pulita sia correttamente agganciato agli appositi supporti e che il rubinetto (53) sia aperto.

- Premere il pulsante (45) e controllare lo stato di carica delle batterie sul display.
- Controllare che nella tanica dell'agente chimico (opzionale) ci sia abbastanza prodotto per il fabbisogno giornaliero.

10.1.b - Preparazione macchina e scelta ciclo (Fig. 9-13)

- Premere il pulsante (45 Fig.9), si illumina il display (46 Fig.9) indicando lo stato di carica delle batterie.
- Sganciare la leva (3 Fig. 13) ed abbassarla; il tergilpavimento (11 Fig. 13) scende.
- Premere il pedale (19 Fig. 13), sganciarlo dall'apposito aggancio e sollevarlo, la/e spazzola/e (10 Fig. 1) si abbassa/no.



NOTA:

La spazzola ha 2 posizioni di lavoro:

Posizione normale "A"

Si posiziona automaticamente una volta rilasciato il pedale (19 Fig. 13) dalla posizione sollevata.

Posizione per sporco particolarmente ostinato "B"

Dalla posizione "A" di lavoro sollevare il pedale (19 Fig. 13) e agganciarlo nell'apposito fermo "B1"; sulla spazzola si eserciterà una pressione aggiuntiva di 5 kg.

Ciclo di lavoro:

- La macchina ha la possibilità di effettuare 4 cicli di lavoro:

Ciclo solo asciugatura:

- Per effettuare solo il ciclo di asciugatura premere il pulsante (50 Fig. 9), si avvia l'aspiratore.

Per i modelli con trazione agire sugli appositi comandi per avviare la trazione.

Ciclo solo spazzolatura:

- Per effettuare solo il ciclo di spazzolatura premere il pulsante (52 Fig. 9) per abilitare la rotazione della/e spazzola/e.

Sfiorare il sensore touch per avviare la rotazione della/e spazzola/e (per i modelli con trazione integrata si avvia anche la trazione).

Ciclo lavaggio, spazzolatura:

- Premere il pulsante (52 Fig. 9) per abilitare la rotazione della/e spazzola/e; premere il pulsante (51 Fig. 9) per abilitare l'erogazione dell'acqua.

Sfiorare il sensore touch per avviare la rotazione della/e spazzola/e e l'erogazione dell'acqua (per i modelli con trazione integrata si avvia anche la trazione).

Ciclo di lavaggio, spazzolatura, asciugatura:

- Premere il pulsante (50 Fig. 9) per avviare l'aspiratore, il pulsante (52 Fig. 9) per abilitare la rotazione della/e spazzola/e e premere il pulsante (51 Fig. 9) per abilitare l'erogazione dell'acqua.

Sfiorare il sensore touch per avviare la rotazione della/e spazzola/e e l'erogazione dell'acqua (per i modelli con trazione integrata si avvia anche la trazione).

10.1.c - Uso della macchina (Fig. 1)

- Dopo aver avviato la macchina e scelto il tipo di ciclo, iniziare le operazioni di pulizia spingendo la macchina tramite il maniglione (1 Fig. 1) o sfiorando il sensore touch (20 Fig. 1) per avviare la trazione (per i modelli dotati).



NOTA:

Fare attenzione ai pavimenti particolarmente delicati; non utilizzare la macchina ferma con la rotazione della spazzola inserita.

È possibile, per macchie particolarmente sporche regolare la velocità di trazione su "0" in modo che la spazzola ruoti sempre nella stessa posizione senza sforzare il motore trazione.



NOTA:

La corretta pulizia e asciugatura del pavimento si effettua procedendo con la macchina in avanti, procedendo in retromarcia la macchina non asciuga; in questa fase sollevare sempre il tergitore per evitare danni alle racle.

- Regolare la velocità di trazione (se presente) agendo come indicato in precedenza.
- Eventualmente regolare la quantità di acqua di lavaggio tramite il pulsante (51 Fig. 9).
- Eventualmente regolare la quantità di agente chimico (opzionale) tramite il pulsante (49 Fig. 9).
- Controllare lo stato di carica delle batterie tramite il display.

**NOTA:**

Dopo 3 minuti di inutilizzo la macchina si spegne automaticamente.

10.1.d - Regolazione direzione di marcia (solo per versione 45D55) (Fig. 14)

Se durante le operazioni di pulizia (spazzola in rotazione) ci si accorge che la macchina non procede in modo rettilineo ma tende ad andare verso destra o verso sinistra è possibile regolare la direzione agendo sul volantino (78).

- Avviare la macchina, e avviare la rotazione della spazzola.

Se la macchina tende ad andare verso destra ruotare leggermente il volantino (78) verso "S" fino a che la direzione non sarà rettilinea;

Se la macchina tende ad andare verso sinistra ruotare leggermente il volantino (78) verso "D" fino a che la direzione non sarà rettilinea.

10.1.e - Regolazione aiuto trazione (solo per modelli senza trazione) (Fig. 14)

La funzione del volantino (79) è di aumentare/diminuire la pressione a terra della spazzola in modo da agevolare la spinta in avanti della macchina.

- Ruotando il volantino (79) in senso orario diminuisce l'aiuto alla trazione viceversa aumenta.

10.1.f - Fine uso e spegnimento (Fig. 9-15)

- Alla fine delle operazioni di pulizia prima

di spegnere la macchina fermare l'erogazione dell'acqua, l'erogazione dell'agente chimico (se presente) e la rotazione della spazzola agendo sui pulsanti (51 Fig. 9), (49 Fig. 9) e (52 Fig. 9).

- Sollevare la spazzola premendo il pedale (19 Fig. 15) fino a finecorsa agganciandolo nell'apposito incastro.
- Proseguire con l'aspiratore inserito per aspirare tutto il liquido presente nel pavimento, quindi spegnere l'aspiratore premendo il pulsante (50 Fig. 9).
- Sollevare il tergitpavimento (11 Fig. 15) sollevando la leva (3 Fig. 15).

**AVVERTENZA:**

Sollevare sempre il tergitore e la testata alla fine dei lavori di pulizia in quanto si evita la deformazione delle racle in gomma e delle setole.

- Premere il pulsante (45 Fig. 9) per spegnere la macchina.

**AVVERTENZA:**

Se la macchina non verrà utilizzata per qualche giorno, si consiglia di scollegare la spina (35 Fig. 7-8) dalla relativa presa.

10.1.g - Allarme massimo livello acqua di recupero (Fig. 18)

Se durante l'uso della macchina l'aspiratore si spegne e sul display appare il simbolo "



" vuol dire che il livello del liquido presente nel serbatoio di recupero ha raggiunto il livello massimo.

Recarsi presso la stazione di scarico acqua e scaricare il serbatoio di recupero come indicato nel relativo paragrafo.

- Per disabilitare l'allarme inserito spegnere e riaccendere la macchina.

**NOTA:**

Per il corretto funzionamento dei sensori di livello è necessaria una accurata pulizia dell'interno del serbatoio (14 Fig. 18).

10.1.h -Lista allarmi (Fig. 9)

Quando si presenta un malfunzionamento della macchina, sul display (46) appare il tipo di allarme come da elenco sotto riportato.

Consultare l'elenco ed eseguire le procedure consigliate per ripristinare il corretto funzionamento della macchina.

Se i rimandi consigliati non dovessero avere un buon esito, contattare il Servizio di Assistenza Tecnica.

Allarme	Significato	Soluzione
AL_1: Function Amp.Spazzole	Protezione Amperometrica Spazzole	Verificare modo d'uso della funzione spazzole. Rilevata corrente di lavoro elevata da parte del motore spazzole.
AL_2: Function Amp.Aspiratore	Protezione Amperometrica Aspiratore	Verificare assorbimento motore aspiratore. Rilevata corrente di lavoro elevata da parte del motore aspiratore.
AL_3: Function Potenza Guasta	Stadio di potenza danneggiato	Stadio potenza spazzole o aspiratore danneggiato: sostituire scheda.
AL_4: Function Sovracorrente	Sovracorrente su uscite spazzola o aspiratore	Rilevato cortocircuito sull'uscita motore spazzole o aspiratore: verificare connessioni e stato motori.
AL_5: Function Sovratemperatura	Protezione termica su stadio spazzole/aspiratore	Surriscaldamento stadio potenza spazzole e aspiratore: verificare assorbimenti.
AL_15: Traction Sovratemperatura	Protezione termica su stadio trazione	Surriscaldamento stadio potenza trazione: verificare assorbimenti.
AL_16: Traction Potenza Guasta	Stadio di potenza Trazione danneggiato	Stadio potenza trazione danneggiato: sostituire scheda.
AL_17: Traction Sovracorrente	Sovracorrente su uscita Trazione	Rilevato cortocircuito sull'uscita motore trazione: verificare connessioni e stato del motore.
AL_18: Traction Amp.Trazione	Protezione Amperometrica Trazione	Verificare modo d'uso della funzione trazione. Rilevata corrente di lavoro elevata da parte del motore trazione.
AL_20: General EEprom Guasta	Errore lettura memoria interna	Sostituire scheda.

Allarme	Significato	Soluzione
AL_22: General Rele generale	Rele generale danneggiato	Il relè generale a bordo scheda appare danneggiato: sostituire la scheda.
AL_23: General Sovratensione	Sovratensione	Rilevato sovratensione su scheda funzioni. Controllare connessioni batteria.
AL_24: Traction Connessione Batt	Batteria non connessa alla scheda funzioni	Verificare modo d'uso della funzione trazione. Rilevata corrente di lavoro elevata da parte del motore trazione.
AL_25: General Connessione Tast	Mancanza comunicazione plancia-funzioni	Verificare connessioni tra scheda tastiera e funzioni.

11.1 SCARICO ACQUA DI RECUPERO (Fig. 16)

Alla fine del ciclo di lavaggio oppure quando il serbatoio (14) dell'acqua di recupero risulta pieno è necessario svuotarlo agendo come segue:



NOTA:

Per lo smaltimento dell'acqua di recupero attenersi alle norme vigenti nel paese di utilizzo della macchina.

- Posizionarsi con la macchina vicino a una piletta di scarico.
- Staccare il tubo (12) dal supporto.
- Togliere il tappo (56) dal tubo (12) e scaricare completamente l'acqua contenuta nel serbatoio.



NOTA:

E' possibile modulare la quantità di acqua che fuoriesce premendo la parte finale del tubo (12).

- Reinscrivere il tappo (56) sul tubo (12) e riposizionarlo sul relativo supporto.

12.1 MANUTENZIONE E PULIZIA



AVVERTENZA:

Tutte le operazioni di manutenzione devono essere effettuate con macchina spenta e serbatoi vuoti.

12.1.a - Paraspruzzi rimovibile (Fig. 5)

- Togliere le due copiglie (87).
- Sollevare il paraspruzzi (9) per sganciarlo dai perni, quindi allargarlo leggermente e sfilarlo dalla parte anteriore.

OPERAZIONI DA EFFETTUARSI OGNI GIORNO

12.1.b - Svuotamento e pulizia serbatoio acqua pulita (Fig. 17)



AVVERTENZA:

Alla fine delle operazioni di lavaggio è obbligatorio scaricare e pulire il serbatoio (5) dell'acqua pulita per evitare depositi o incrostazioni.

Dopo aver scaricato il serbatoio dell'acqua di recupero scaricare il serbatoio dell'acqua pulita agendo come segue:

- Posizionarsi con la macchina su una piletta di scarico.
- Staccare il tubo (15) dagli appositi agganci, chiudere il rubinetto (53), abbassare il tubo a terra sulla piletta di scarico, aprire il rubinetto (53) e lasciare scaricare completamente l'acqua.
- Lavare l'interno del serbatoio lasciando il tubo di scarico aperto e introducendo acqua pulita dall'apertura superiore.
- Alla fine della pulizia sollevare il tubo (15), lasciando il rubinetto (53) aperto; agganciare il tubo negli appositi incastri.
- Per scaricare completamente l'acqua dal serbatoio (5) staccare il tubo (57) dal raccordo rapido (58) quindi ruotare il raccordo verso il basso lasciando scaricare completamente l'acqua; oppure rimuovere il coperchio filtro (59).

12.1.c - Pulizia serbatoio acqua di recupero (Fig. 18)



AVVERTENZA:

Alla fine delle operazioni di lavaggio è obbligatorio pulire il serbatoio dell'acqua di recupero per evitare depositi o incrostazioni ed il proliferare di batteri, odori, muffe.

- Scaricare l'acqua di recupero come indicato nel relativo paragrafo posizionandosi con la macchina su una piletta di scarico.
- Rimuovere il coperchio (6).
- Lasciando il tubo (12) abbassato e il tappo rimosso, tramite un tubo versare acqua corrente all'interno del serbatoio (14), pulendolo fino a che dal tubo di scarico fuoriesca acqua pulita.
- Rimontare il tutto procedendo in senso inverso.

12.1.d - Pulizia tergitore (Fig. 4)

Per effettuare una corretta pulizia del tergitore (11) è necessario rimuoverlo agendo come segue:

- Staccare il tubo (13) dal tergitore (11).
- Allentare i pomelli (32) e rimuovere il tergitore (11).
- Lavare il tergitore e in particolar modo le gomme (60) e l'interno del raccordo di aspirazione (33).



NOTA:

Se durante il lavaggio si nota che le gomme (60) si presentano rovinata o usurate è necessario sostituirla o girarle.

- Rimontare il tutto procedendo in senso inverso.

OPERAZIONI DA EFFETTUARSI SECONDO NECESSITÀ

12.1.e - Pulizia filtro acqua pulita (Fig. 19)



NOTA:

Prima di effettuare la pulizia del filtro accerarsi che il serbatoio dell'acqua pulita sia vuoto.

- Svitare e togliere il coperchio (59).
- Rimuovere il filtro (17) e lavarlo in acqua corrente.
- Rimontare il filtro (17) nell'apposita sede, quindi avvitare il coperchio (59).

12.1.f - Sostituzione spazzola (Fig. 20)

Si rende necessaria la sostituzione della spazzola quando la stessa si presenta usurata di 2 cm oppure va sostituita in funzione al tipo di pavimento da lavare; per la sostituzione, agire come segue:

- Sollevare la spazzola agendo sul pedale come indicato nel relativo paragrafo.
- Infilare una mano sotto il gruppo portaspazzola (9); per sganciare la spazzola ruotarla con un colpo secco nel senso di rotazione.

- Sostituire la spazzola agganciandola a mano alla flangia portaspazzola (9).
- Abbassare la flangia portaspazzola (9) agendo sul pedale come indicato nel relativo paragrafo.
- Premere il pulsante (45 Fig. 9) per abilitare i comandi.
- Premere il pulsante (52 Fig. 9) per abilitare la rotazione della spazzola.
- Agire sul sensore touch (20) posizionata sul maniglione per avviare la rotazione della spazzola.

12.1.g - Sostituzione gomme tergitoro (Fig. 21)

Quando si nota che l'asciugatura del pavimento risulta difficoltosa o che nel pavimento rimangono alcune tracce di acqua è necessario controllare lo stato di usura delle gomme del tergitoro (60):

- Rimuovere il gruppo tergitoro (11) come indicato nel paragrafo "Pulizia tergitoro".
- Premere il fermo (67) ed aprire la maniglia a ripresa (68).
- Rimuovere le due barrette di fermo gomma (69) e rimuovere la gomma esterna (70).
- Allentare i due tenditori (71) e rimuovere la barra di fermo (72) e la gomma interna (73).



NOTA:

Quando le gomme (70) o (73) sono usurate da un lato, per una volta, possono essere capovolte.

- Sostituire o capovolgere le gomme (70) o (73) senza invertirle.
- Rimontare il tutto procedendo in senso inverso.



NOTA:

È possibile avere due tipi di gomme: Gomme in para per tutti i tipi di pavimento e gomme in poliuretano per pavimenti di officine meccaniche, sporchi di olio.

12.1.h - Pulizia filtro serbatoio acqua di recupero (Fig. 22)

Rimuovere il coperchio superiore per accedere all'interno del serbatoio acqua di recupero.

- Allentare il pomello (80) e rimuovere il filtro (81).
- Lavare il filtro (81) con acqua corrente e rimontarlo in macchina serrando il pomello (80).
- Se il filtro (81) è particolarmente sporco è possibile aprirlo facendo leva con un cacciavite sui dentelli di aggancio (82).

12.1.i - Pulizia filtro aspirazione (Fig. 22)

- Sollevare il filtro con la relativa copertura (83).
- Svitare la vite (84) e rimuovere il filtro (85).
- Lavare il filtro (85) in acqua corrente e rimontare procedendo in senso inverso.

12.1.l - Sostituzione fusibili (Figg. 6-23)



AVVERTENZA:

Sostituire il fusibile bruciato con uno di pari amperaggio.

- Staccare la spina (35) dalla presa (39).
- Togliere il coperchio (61) svitando le viti (62) per accedere al fusibile.

Fusibile (86) - 5A

Protezione scheda elettronica.

- Rimontare il coperchio (61).

Fusibile (63) - 75A

Fusibile batteria.

- Per la sostituzione del fusibile posto sul polo positivo della batteria procedere nel seguente modo:



AVVERTENZA:

Controllare che il serbatoio di recupero sia vuoto.

- Scollegare la spina (35).
- Premere il pulsante (36 Fig. 6) e sollevare il serbatoio (14) fino al completo ribaltamento, quindi sostituire il fusibile (63 Fig. 6).

12.1.m - Regolazione tergitore (Fig. 24)

- É possibile regolare la posizione del tergitore in altezza e regolare l'incidenza delle racle sul pavimento.

Regolazione in altezza

La regolazione dell'altezza del tergitore può essere effettuata agendo sulle piastrine/distanziali posizionate sulle ruote (40) del tergitore.

- Svitare il pomello (55)
- Sollevare il supporto (55a) e posizionare la piastrina (55b) sopra o sotto la piastra (55a) a seconda che si voglia sollevare o abbassare il tergitore.
- Riavvitare il pomello (55).



NOTA:

L'operazione deve essere effettuata nello stesso modo in entrambe le ruote (40).

Regolazione incidenza

- Abbassare il tergitore agendo sull'apposita leva.
- Avviare l'aspiratore e procedere per qualche metro, quindi spegnere l'aspiratore e fermare la macchina.
- Controllare l'incidenza delle gomme (60) sul pavimento

Fig. A = troppo schiacciata

Fig. B = troppo sollevata

Fig. C = posizione corretta

- Per la regolazione agire sul pomello grigio (64) ruotandolo in senso antiorario l'incidenza aumenta, viceversa diminuisce.

12.1.n - Configurazione caricabatterie (Fig. 25)



AVVERTENZA:

La macchina esce dalla produzione con una configurazione standard per il funzionamento con batterie a gel tipo "Sonnenschein".



AVVERTENZA:

Scollegare la spina batteria dalla presa.

- Rimuovere il carter (61) svitando le viti (62).

Configurazione standard con batterie a gel tipo Sonnenschein

- Togliere il tappino (66) posto sotto il caricabatterie (16).
- Agire sugli switch (DP1) e (DP2) posizionandoli come indicato in figura "A".

E' possibile modificare la configurazione agendo come segue:

Configurazione per batterie a gel di tipo diverso da Sonnenschein

- Togliere il tappino (66) posto sotto il caricabatterie (16).
- Agire sugli switch (DP1) e (DP2) posizionandoli come indicato in figura "B".

Configurazione per batterie ad acido

- Togliere il tappino (66) posto sotto il caricabatterie (16).
- Agire sugli switch (DP1) e (DP2) posizionandoli come indicato in figura "C".

PROBLEMI - CAUSE - RIMEDI

PROBLEMA	CAUSA	RIMEDIO
Premendo il pulsante (45) “  ” il display non si accende.	Batteria scarica. Fusibile generale bruciato. Spina batterie ancora posizionata su presa caricabatterie.	Controllare lo stato di carica della batteria. Sostituire il fusibile generale da 5A oppure 80A. Posizionare la spina nel modo corretto.
Spazzola non ruota.	Scheda funzioni danneggiata. Scheda display danneggiata. Motore spazzola danneggiato. Pulsante spazzola non premuto.	Sostituire. Sostituire. Sostituire. Premere il relativo pulsante.
Aspiratore non funziona.	Scheda funzioni danneggiata. Scheda display danneggiata. Motore aspirazione danneggiato. Pulsante aspiratore non premuto. Serbatoio di recupero pieno. Filtro aspirazione ostruito.	Sostituire. Sostituire. Sostituire. Premere il pulsante. Svuotare, lavare e pulire il serbatoio e le sonde. Pulire filtro.
Non fuoriesce chimico.	Funzione disattivata. Tanica vuota. Tubo ostruito. Pomapa guasta. Flussometro guasto. Centralina guasta.	Attivare funzione. Sostituire. Pulire tubi. Sostituire. Sostituire. Sostituire.

PROBLEMA	CAUSA	RIMEDIO
La macchina non asciuga bene lasciando tracce di acqua nel pavimento.	Motore aspirazione difettoso. Tubo di aspirazione intasato. Tergitore sporco. Serbatoio di recupero pieno. Filtro acqua sporca intasato. Gomme tergiture usurate.	Sostituire motore. Controllare e eventualmente pulire il tubo di aspirazione che collega il tergitore al serbatoio di recupero. Pulire il tergitore. Svuotare il serbatoio di recupero. Pulire filtro. Capovolgere o sostituire le gomme tergiture.
Non fuoriesce acqua.	Serbatoio vuoto. Scheda difettosa. Interruttore abilitazione elettrovalvola non premuto. Rubinetto chiuso. Filtro intasato. Elettrovalvola non funzionante.	Riempire il serbatoio. Sostituire. Premere l'interruttore. Aprire il rubinetto. Pulire il filtro. Chiamare il servizio di assistenza tecnica.
Pulizia pavimento insufficiente.	Spazzole o detergente inadeguati. Spazzola consumata.	Usare spazzole o detersivi adatte al tipo di pavimento o di sporco da pulire. Sostituire la spazzola
Spazzola non ruota. Aspiratore non funziona. Non fuoriesce acqua.	Sensore guasto.	Sostituire.

13.1 GARANZIA

Durante il periodo di garanzia verranno riparate o sostituite, in forma gratuita, tutte le parti guaste o difettose.

Sono escluse dalla garanzia tutte le parti danneggiate da manomissione o da un uso non corretto della macchina.

Per attivare la procedura di garanzia rivolgersi al proprio rivenditore o al centro di assistenza di competenza muniti di documento di acquisto.

SCHEMA ELETTRICO

ROUND TOUCH 45 M55 - 45 D55 - 45 D60

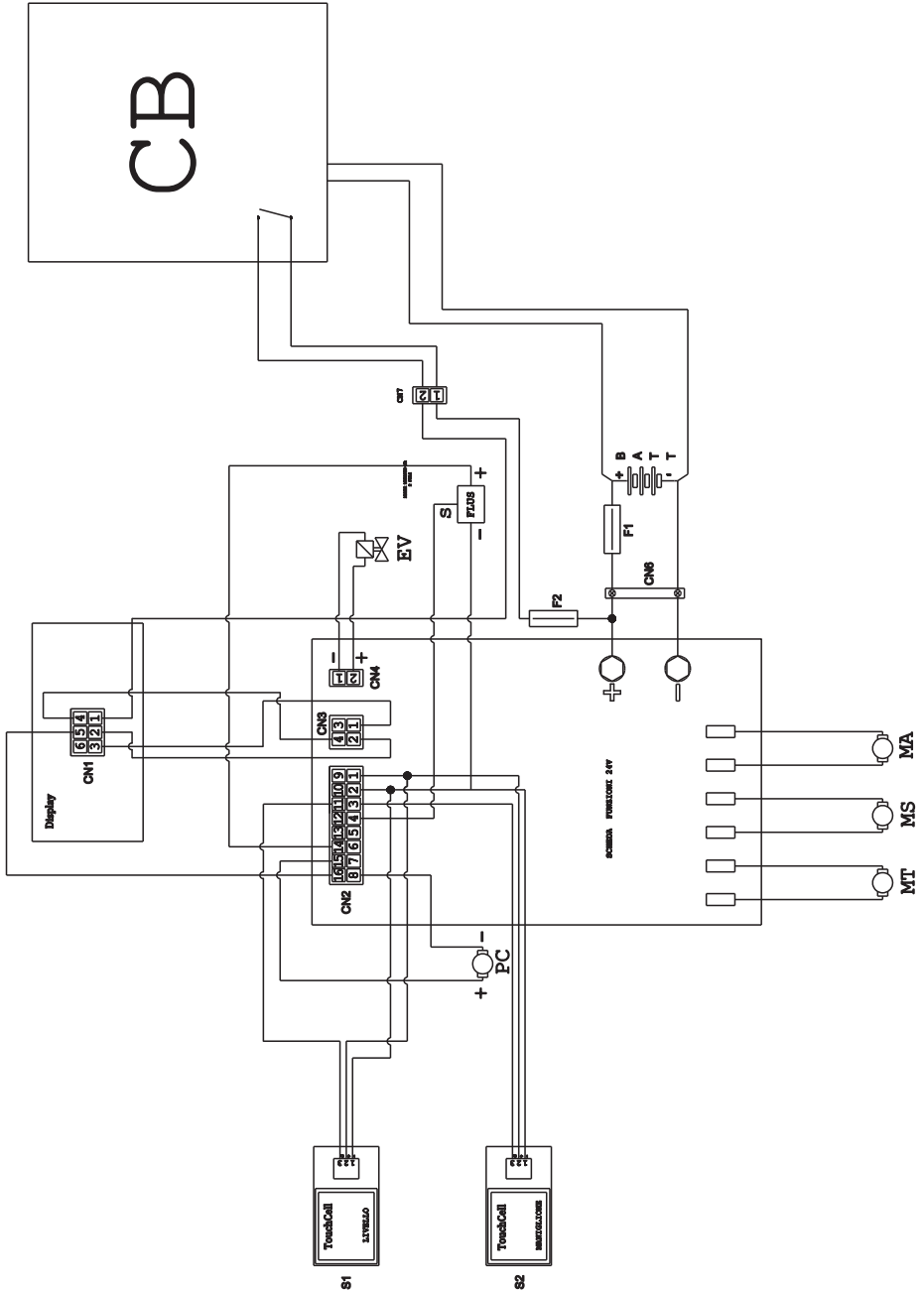

BATT	Batteria
CB	Caricabatterie
CN 1	Connettore 6 poli display
CN 2	Connettore 16 poli scheda elettronica
CN 3	Connettore 4 poli scheda display
CN4	Connettore 2 poli pompa chimico
CN6	Connettore batterie
CN7	Connettore volante 2 poli caricab.
EV	Elettrovalvola
F1	Fusibile
F2	Fusibile 5A
FLUS	Flussometro
MA	Motore aspirazione
MS	Motore spazzole
MT	Motore trazione
PC	Pompa chimico
S1	Sensore Touch livello recupero
S2	Sensore Touch maniglione
Display	

SCHEDA FUNZIONI 24V

*Dear Customer,
Thank you for choosing one of our cleaning products.*



The floor scrubber dryer that you have purchased has been designed to satisfy the user in terms of ease of use and reliability over time.

We are aware that in order for a good product to stay that way, over time, it requires continuous updates aimed at meeting the expectations of those who use it on a daily basis. For this reason, we hope that you will not only be a satisfied customer but also a partner who does not hesitate to give us your opinions and ideas originating from your personal day-to-day experience.

Contents

Technical data	EN-3
1.1 Introduction	EN-5
2.1 Getting to know the machine	EN-5
3.1 Unpacking	EN-5
3.1.a Standard machine equipment	EN-5
4.1 Assembling the components	EN-5
4.1.a Wiper assembly.....	EN-5
4.1.b Brush assembly.....	EN-5
4.1.c Installing and connecting the batteries	EN-6
5.1 Charging the battery	EN-6
5.1.a Charging the battery using the on board battery charger (if present)....	EN-6
5.1.b Charging the battery using an external battery charger	EN-7
6.1 Control panel	EN-7
6.2 Working cycle example	EN-9
7.0 Safety password	EN-9
7.1 Parameter setting	EN-9
7.1.a Language setting.....	EN-10
7.1.b Battery type setting.....	EN-10
7.1.c Brightness and contrast setting.....	EN-10
7.1.d Enable the chemical agent (optional).....	EN-11
8.1 Display	EN-11
9.1 Filling the tank	EN-12
9.2 Filling the chemical agent tank (optional)	EN-12
10.1 Operation	EN-12
10.1.a Checks before use	EN-11
10.1.b Preparing the machine and choosing the cycle	EN-12
10.1.c Using the machine	EN-13
10.1.d Adjusting the movement direction	EN-14
10.1.e Adjusting traction help (only for models without traction).....	EN-14
10.1.f End of use and switching off	EN-14
10.1.g Maximum recovery tank water level alarm	EN-14
10.1.h Alarms list	EN-15
11.1 Draining the recovery water	EN-16
12.1 Maintenance and cleaning	EN-16
12.1.a Removable splash guard	EN-16
12.1.b Emptying and cleaning the clean water tank	EN-16
12.1.c Cleaning the recovery water tank.....	EN-17
12.1.d Cleaning the squeegee	EN-17
12.1.e Cleaning the clean water filter.....	EN-17
12.1.f Replacing the brush	EN-17
12.1.g Replacing the squeegee rubber blades	EN-18
12.1.h Cleaning the recovery water tank	EN-18
12.1.i Cleaning the suction filter.....	EN-18
12.1.l Replacing the fuses.....	EN-18
12.1.m Wiper adjustment.....	EN-19
12.1.n Battery charger and digital instrument configuration.....	EN-19
Troubleshooting	EN-20
13.1 Warranty	EN-21
Wiring diagram	EN-22

Technical data

	45M55	45D55	45D60
Type of use	Operator on ground		
Characteristics			
Power supply	Battery	Battery	Battery
Power supply voltage	See technical data plate		
Installed load	1060 W	1240 W	1190 W
Forward movement	Manual	Tractioned	Tractioned
Washing width *	530 mm	530 mm	600 mm
Drying width	750 mm	750 mm	750 mm
Theoretical hourly working capacity	2120 m ² /h	2650 m ² /h	3050 m ² /h
Brushes / Pad			
Diameter / Number	530mm/21"	530mm/21"	310mm/12"x2
Motor power / number	500 Wx1	500 Wx1	450 Wx1
Motor speed	165 rpm	165 rpm.	200 rpm
Specific pressure	16,5 ÷ 19,7 gr/cm ²	16,5 ÷ 19,7 gr/cm ²	18,8 ÷ 22,0 gr/cm ²
Carter weight	25,5 ÷ 30,5 Kg	25,5 ÷ 30,5 Kg	27 ÷ 32 Kg
Aspiration			
Motor power	550 W	550 W	550 W
Negative pressure	1791 mmH ₂ O	1791 mmH ₂ O	1791 mmH ₂ O
Air flow rate	30 l / sec	30 l / sec	30 l / sec
Noise level	Min. 57 dB (A)  / Max. 63 dB (A) 		
Traction			
Engine power	---	180 W	180 W
Tank			
Recirculation	No	No	No
Solution capacity	45 l	45 l	45 l
Recovery capacity	47 l	47 l	47 l
Dimensions (lxwxh) without wiper	1210 x 560 x 1040 mm	1210 x 560 x 1020 mm	1125 x 670 x 1040 mm
Vibrations ISO 5349 m/sec²	< 2,5	< 2,5	< 2,5
Weight			
Empty weight	90,5 Kg	109 Kg	116 Kg
Weight with batteries	143,5 Kg	189 Kg	196 Kg
Weight in running order GVW	188,5 Kg	234 Kg	241 Kg

* The washing width is intended with the machine operating and the brush pressed down.

	45M55	45D55	45D60
Accessories			
0.7 ø PPL brush	40.0003.00 POLY 0,7	40.0003.00 POLY 0,7	2x40.0001.00 POLY 0,7
Brush spray guard	24.0265.00 + 40.4003.00	24.0265.00 + 40.4003.00	24.0266.00 + 40.4007.00
Front rubber wiper element	39.0110.00	39.0110.00	39.0110.00
Rear rubber wiper element	39.0111.00	39.0111.00	39.0111.00
Water loading tube	30.0024.00	30.0024.00	30.0024.00
Optional accessories			
0.9 ø PPL strong brush	40.0103.00 POLY 0,9	40.0103.00 POLY 0,9	40.0101.00 POLY 0,9
1.2 ø PPL brush	40.0303.00	40.0303.00	40.0301.00
1.2 ø tynex brush	40.0203.00	40.0203.00	40.0201.00
Set polyurethane rubbers	95.0055.00	95.0055.00	95.0055.00
Drive mechanism	40.1003.00	40.1003.00	2x40.1001.00

1.1 INTRODUCTION



DANGER:

Before using the machine, carefully read the attached "SAFETY WARNINGS FOR THE FLOOR SCRUBBER DRYER" manual.

2.1 GETTING TO KNOW THE MACHINE (Fig. 1)

- 1) Guide handle.
- 2) Control console.
- 3) Squeegee activation lever.
- 4) Water supply tap.
- 5) Solution tank.
- 6) Tank cover.
- 7) Clean water filling opening.
- 8) Wheels.
- 9) Removable splash guard.
- 10) Brush.
- 11) Squeegee.
- 12) Recovery water drain hose.
- 13) Squeegee water aspiration hose.
- 14) Recovery water tank.
- 15) Clean water drain/level tube.
- 16) Water filter.
- 17) Clean water filter.
- 18) Brush up/down pedal.
- 19) Brush rotation activation button.
- 20) Touch sensor for the start-up and rotation of the brush/es.

3.1 UNPACKING (Figg. 1-2)

Once the packaging has been removed as shown in the instructions on the packaging itself, check that the machine and all the components supplied are intact.

If any evident damage is found, contact the area agent and the carrier within 3 days of receipt.

- Remove the bag (21) containing the accessories.
- Cut the strap (22).
- Remove the wooden blocks (23 and 24).
- Lift the brush flange (9) by pressing down on the pedal (19) (see relative paragraph).
- Lift the wiper support (25) by lifting the

handle (3 Fig. 1) (see relative paragraph).

- Position a chute and unload the machine from the bench.

3.1.a - Standard machine equipment (Fig. 3)

The accessories supplied are as follows:

- 10) Brush/brushes.
- 11) Wiper.
- 26) Water filling hose.
- 27) Machine use and maintenance manual.
- 28) Battery charger instruction manual (if present).
- 29) Battery charger power cable (if present).
- 30) 5A fuse.
- 31) Filter for clean water tank opening.

4.1 ASSEMBLING THE COMPONENTS

4.1.a - Wiper assembly (Fig. 4)

- Loosen the two handwheels (32) located on the wiper (11).
- Assemble the wiper (11) on the support (25), tightening the two handwheels (32).
- Connect the tube (13) to the wiper connector (33).



N.B.:

Perform the previous operations with the wiper support lowered.

4.1.b - Brush assembly (Fig. 5)



HAZARD:

Operation to be performed by two people!

- Raise the splash guard (9) and remove the polystyrene protection (34).
- Assemble the brush as described in the paragraph "replacing the brush".

4.1.c - Installing and connecting the batteries (Fig. 6)



WARNING:

CHECK THAT THE RECOVERY TANK AND THE CLEAN WATER TANK ARE EMPTY.

- Disconnect the plug (35).
- Press the button (36) and lift the tank (14) until completely overturned.
- Position the batteries (37) as shown in the figure and connect them as shown on the chart in Fig. 6 using the cables supplied.
- Tighten the terminals (38) using an insulated wrench.
- Lower the tank (14) until a coupling “click” is heard.
- Connect the plug (35) to the relevant socket (39).



N.B.:

The battery must be connected by specialised personnel.

5.1 CHARGING THE BATTERY



DANGER:

Charge the batteries in rooms which are well-ventilated and comply with applicable regulations in the country of use. For safety-related information, follow what is described in chapter 1 of this manual.



WARNING:

For information and warnings about the battery and on board battery charger (if present) follow what is described in the battery charger manual enclosed with this document.



WARNING:

When the machine leaves the factory, it is calibrated to operate with gel batteries.

If other types of batteries are installed, see the paragraph “Parameter setting”. The use of gel batteries with calibration for acid or other batteries is prohibited.



NOTE:

10 hours are needed for complete battery charging. Avoid partial recharges.

5.1.a - Charging the battery using the on board battery charger (if present) (Fig. 7)

- Move the machine close to a mains electricity socket.



WARNING:

It is important to first connect the cable (41) to the socket (42) and then connect the cable (41) to the power socket.

- Take the cable (41) from its seat and connect it to the socket (42) on the machine, then connect the other end to the mains power socket.
- Check that the green LED (43) flashes 2 times and then goes from the color “Green” to continuously lit “Red”.



WARNING:

Make sure that the mains electrical voltage is compatible with the battery charger’s operating voltage (230 Vac for the European market; 115 Vac for the American market; 50/60 Hz).

- Leave the batteries to charge until the “Green” LED (43) lights up, then remove the power cable (41) and put it away.
- Reconnect the battery plug (35) to the system socket (39).

5.1.b - Charging the battery using an external battery charger (Fig. 8)



WARNING:

It is important to first connect the plug (35) to the socket (44) of the battery charger and then connect the battery charger to the mains socket, otherwise the batteries will not charge.

- Move the machine close to the battery charging station.
- Remove the battery plug (35) from the system socket (39).
- Connect the battery plug (35) to the external battery charger socket (44).

6.1 CONTROL PANEL (Fig. 9)





WARNING:

Before using the machine you must select the washing cycle as shown in the relevant paragraph.

20) Touch sensor for the start-up and rotation of the brush/es • (for model with traction)

Check the display so that the minimum traction speed is set.



Acting on the touch sensor (20) with button (45) “” button (52) “” and button (51) “” inserted, it starts the traction and rotation of the brush/es and the water supply.

The machine will automatically start moving forward.

To move in reverse, lift the wiper.

20) Sensor for the start of the rotation of the brush/es

• (for model with traction)

Acting on the touch sensor (20) with button (45) “” button (52) “” and button (51) “” inserted it starts the rotation of the brush and the water supply.

45) Main switch “”

By pressing the button, voltage is inserted in the circuits allowing the operation of commands and of the appropriate buttons; the display (46) will turn on.

Press the button again to disconnect the voltage from the circuits.

46) Display

It lights up after the voltage is supplied to the circuits using the button (45) “”.

The display indicates the machine status, battery charge, working hours and alarm messages.

47) Speed control buttons (for model with traction only)

Button (47a) “”.

Pressed, increases the traction speed.

Button (47b) “”.

Pressed, decreases the traction speed.

The display (46) indicates the set speed.

48) Reverse button “”

(for model with traction only)

Check the display so that the minimum traction speed is set.

Pressed and held, while action on the touch sensor (20), the machine will move in reverse to the operator. The display will show the following symbol “R”. To move in reverse, lift the wiper.

50) Button with double function - Aspirator start and Quiet operation**Starting the aspirator**

Pressing the switch (50) “” it starts the aspiration to silent. Pressing the switch (50) “”, you switch from silent to stand-ard mode, the display shows the symbol “”.

**WARNING:**

The suction motor will start only by touching the touch sensor. To turn off the suction press the button (50). The turbine will continue to operate for a few seconds so as to aspirate the liquid present on the floor, after which it will automatically turn off. The display will disappear the symbol “”.

Quiet operation

It lights up the icon “” silent mode, for starting the engine, you have to touch the touch sensor (20).

51) Water solenoid valve button “”

Button operation is enabled by pressing the button (45) “” and button (52) “”.

By pressing the button (51) “”, on the display will be shown the symbol “”, and the opening of the water valve is being prepared. The operation thereof is controlled by the touch sensor (20).

By repeatedly pressing the button (51) “” the amount of water is increased; once the maximum amount is reached, the display will show the symbol “”; pressing the button (51) again will deactivate the function.

52) Brush rotation enable button “”

Button operation is enabled by pressing the button (45) “”.

Pressing the button (52) “”, will enable the rotation of the brush/es; the display will show the symbol “”. The operation of the brush/es is controlled by the touch sensor (20).

To stop brush rotation, press the button (52) “”.

49) Chemical agent dosing button (optional)

By pressing the button (49) “” the display will show the symbol “” activating the operation of the chemical agent dosing pump.

By repeatedly pressing the button (49) “” the amount of dosed chemical agent is increased; once the maximum amount is reached, the display will show the symbol “”; pressing the button (49) again will disable the function.

53) ECO “” button

Pressing the “” the parameters of water, chemical and suction mode assume the following values.

- Water the second mark..
- Chemical 0,2%.
- Aspiratin silent mode.

Pressing the button “” again, these parameters return to their initial settings.

6.2 WORKING CYCLE EXAMPLE (Fig. 9)

Setting a washing cycle with brushes and drying.

- Press the button (51) to allow the water supply.
- Press the button (52) to allow brush rotation.
- Press the button (50) and the vacuum will start.



NOTE:

In particular settings you can activate the silencer function by acting as indicated above.



WARNING:

When turned on, be careful not to touch the touch sensor (20); the machine triggers an alarm and the “” symbol flashes on the display.

If you release the touch sensor (20) within two seconds, the alarm is automatically switched off, after other two seconds you must restart the machine.

- Select the desired speed by pressing the buttons (47a) or (47b) (only for the model equipped with traction).



NOTE:

It is possible to change the speed even during the working cycle, with the machine in motion by acting the appropriate buttons.

- Touch the touch button (20), the machine starts the set program and starts the working cycle.



NOTE:

It is possible to change the working cycle depending on the work requirements.

By varying the working cycle, you must stop the machine, set a new cycle and start the cycle, by touching the touch button(20).

7.0 SAFETY PASSWORD

The machine can be equipped with a safety passwords; for enabling it or disabling it, please contact technical support. If the password was enabled, in order to enter the numbers follow the instructions on the display.

The password will remain active for 75 minutes after having it switched off or after the last use; if you want to re-enable the introduction of the password proceed as follows:

Turn off the machine, unplug the battery connector (35 Fig. 7) for a few seconds and then reconnect it.



When the machine is turned on again it will require a password.

7.1 PARAMETER SETTING (Fig. 9)

The operator can access the menu to set the following parameters:

- Language;
- Battery type;
- Brightness / Contrast;
- Chemical agent dispenser.

Proceed as follows to access the menu:

- Press and hold down (48) “” and (52) “”, then press the power button (45) “” to start the machine until you see the following display:

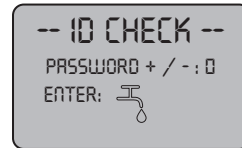

- Release the pressed keys.
- Enter the passwords by pressing the keys (47a) (47b) until the display shows the number “10”.
- Press the button (51) “” to confirm the password and enter the parameter setting menu; the following screen appears:



- To browse the parameter setting menu, press the button (52) “” and the following screens will appear in succession:



7.1.a - Language setting

- Enter the parameter setting menu until the following screen appears:



- Select the language (47a) and (47b), then press the buttons (51) “” to confirm your selection.

7.1.b - Battery type setting

- Enter the parameter setting menu until the following screen appears:



- Select the battery type by using the buttons (47a) and (47b), then press the but-

ton (51) “” to confirm your selection;

GEL = Gel battery
AGM = AGM battery
WET = ACID battery

7.1.c - Brightness and contrast setting

- Enter the parameter setting menu until the following screen appears:



- Set the display brightness by selecting a value from “0 to 10” with the buttons (47a) and (47b), then press the button (52) “

” to go to the contrast settings.



- Set the display contrast by selecting a value from “5 to 50” with the buttons (47a) and (47b), then press the button (51) “” to confirm your selection.

7.1.d - Enable the chemical agent (optional)

- Enter the parameter setting menu until the following screen appears:



- Enable or disable the pump by using the buttons (47a) and (47b) and selecting

Disable to disable it or "Enabled" to enable it and then press the button (51) "

" to confirm your choice.

8.1 DISPLAY (Fig. 9-10)

The following pictograms appear on the display:

"A"  = Battery

Indicates the battery charge status;

"A1"  = battery charged;

"A2"  = battery discharged.



= traction speed (if present)



The movement speed can be changed from "0" to the maximum speed in 5 steps, using

buttons "" and "" to increase or decrease the speed.

"R" = reverse (if present)





This appears on the display when selecting the button "" and a reverse operation is performed; when the button is released the pictogram disappears.

"" = Aspirator operating

This appears on the display when selecting the button "" indicating that the aspirator is operating; when repressing the button "" to stop operation, the pictogram will flash for a few seconds and disappears when the aspirator stops.

"" = Silent operation



Vacuum in operation.

This appears on the display when selecting the button "" indicating that the aspirator is operating at a reduced speed; by pressing again the button "" and holding it for a few seconds, the symbol "" will disappear and then you will see the symbol "" activating the normal operation.



"" = Water dispensing presetting

This appears on the display when select-

ing the button "" indicating that the water dispensing solenoid valve is enabled; by

repeatedly pressing the button (51) "" the amount of water is increased; once the maximum amount is reached, the display will show the symbol ""; repressing the button (51) will disable the function.

"" = Brush rotation presetting

This appears on the display when selecting the button "" indicating that brush rotation is enabled; when repressing the button "" brush rotation motor operation is disabled and the pictogram disappears.



"" = Maximum fluid level in the tank

This displays when the fluid in the recovery tank has reached the maximum level.



"" = Chemical agent dispenser (optional)

This appears on the screen when you press the button (49) "" indicating the dispensed amount of chemical agent.



"" = ECO mode

It displays, when the ECO function is active, with the button (88) "" .

9.1 FILLING THE TANK (Fig. 11)



WARNING:

Only add clean mains water to the tank at a temperature no greater than 50°C.

- Before filling the tank, check the level of the chemical agent (if any), as indicated in the relevant section.
- Remove the hose (26) supplied, connect one end (26a) to a tap and insert the other end (26b) in the tank (5).
- Check that the tap (53) is open.

- Turn on the tap and fill the tank (5).
- Turn on the tap and fill the tank (5) to the **MAXIMUM LEVEL (NOT EXCEED)** indicated by the label placed on the transparent tube (15).
- Pour the detergent fluid in the tank.

**NOTE:**

Use non-foamy detergents only. For the quantities, follow the instructions provided by the detergent manufacturer according to the type of dirt.

**DANGER:**

If the detergent comes in contact with the eyes and/or skin or if swallowed, refer to the use and safety information booklet provided by the manufacturer of the detergent.

9.2 FILLING THE CHEMICAL AGENT TANK (optional) (Fig. 6-12)

**WARNING:**

MAKE SURE THAT THE RECOVERY TANK IS EMPTY.

- Press the button (36 Fig. 6) and lift the tank (14 Fig. 6) until complete overturning.
- Release the lock (74 Fig. 12) and remove the cap (75 Fig. 12) of the tank (76 Fig. 12).
- Place the suction tube (77 Fig. 12) and close the tank with the cap.
- Lower the tank (14 Fig. 6) until you hear a coupling "Click".

**DANGER:**

In case the chemical agent gets in contact with eyes and skin or in case of ingestion please refer to the Safety data sheet and the instructions of use of the chemical agent manufacturer.

10.1 OPERATION (Fig. 1-9)

10.1.a - Checks before use

- Check that the exhaust tube (12) of the recovery tank is properly coupled and properly sealed.
- Check that the connector (54) on the squeegee (11) is not blocked and that the hose is connected correctly.
- Check that the clean water exhaust tube (15) is correctly coupled to the supports and that the tap (53) is open.
- Press the button (45) and check the battery charge state on the display.
- Check if in the chemical agent tank (optional) is enough product for the daily needs.

10.1.b -Preparing the machine and choosing the cycle (Fig. 9-13)

- Press the button (45 Fig.9), the display (46 Fig.9) lights up, indicating the battery charge status.
- Release the lever (3 Fig. 13) and lower it; the floor squeegee (11 Fig. 13) is lowered.
- Press the pedal (19 Fig. 13), disengage it from its lodging and lift it: the brush/brushes (10 Fig. 1) will be lowered.

**NOTE:**

The brush has two working positions:

Normal position "A"

It is automatically placed when you release the pedal (19 Fig. 13) from the lifted position.

Position for persistent dirt "B"

From the "A" working position, lift the pedal (19 Fig. 13) and engage it in the "B1" holder: an additional pressure of 5 kg will be exercised on the brush.

Working cycle:

- The machine can perform 4 working cycles:

Drying only cycle:

- To perform only the drying cycle, press the button (50 Fig. 9), the aspirator will start.

Use the appropriate controls to activate the drive mechanism, if available for the model in use.

Brushing only cycle:

- To perform only the brushing cycle, press the button (52 Fig. 9) to enable brush rotation.
Touch the touch sensor to start the rotation of the brush/es (for models with integrated traction it also starts traction).

Washing, brushing cycle:

- Press the button (52 Fig. 9) to enable brush rotation, press the button (51 Fig. 9) to enable water dispensing.
Touch the touch sensor to start the rotation of the brush/es and the water supply (for models with integrated traction it also starts traction).

Washing, brushing, drying cycle:

- Press the button (50 Fig. 9) to start the aspirator, button (52 Fig. 9) to enable brush rotation and press the button (51 Fig. 9) to enable water dispensing.
Touch the touch sensor to start the rotation of the brush/es and the water supply (for models with integrated traction it also starts traction).

10.1.c - Using the machine (Fig. 1)

- After starting the machine and choosing the type of cycle, start cleaning, by pushing the machine using the handle (1 Fig. 1) or by touching the touch sensor (20 Fig. 1), to start the drive (for models with).



NOTE:

Pay attention to particularly delicate floors: do not use the machine while it's stopped and the brush rotation on.

For particularly dirty spots, adjust the traction speed to "0" so the brush will rotate in the same position, without straining the traction motor.



NOTE:

The proper cleaning and drying of the floor is done by pushing the machine forwards: if you go backwards the machine will not perform drying: in this phase, always lift the wiper to avoid damaging the blades.

- Adjust the traction speed (if present) as shown above.
- If necessary, adjust the amount of washing water through the button (51 Fig. 9).
- If necessary, adjust the amount of chemical agent (optional) with the help of the button (49 Fig. 9).
- Check the battery charge status on the display.



NOTE:

After 3 minutes of inactivity the machine shuts off automatically.

10.1.d - Adjusting the movement direction (only for version 45D55) (Fig. 14)

If during the cleaning operation (rotating brushes) we notice that the machine is not moving in a straight line, but tends to go left or right, you can adjust the direction of the wheels (78).

- Start the machine and begin the rotation of the brushes.

If the car tends to go to the right, gently turn the wheel button (78) to "S" until the direction is right;

If the car tends to go to the left, gently rotate the wheel button (78) to "D" until the direction is right.

10.1.e - Adjusting traction help (only for models without traction) (Fig. 14)

The function of the hand wheel (79) is to increase / decrease the ground pressure of the brush in order to facilitate thrusting forward the machine.

- Turning the hand wheel (79) clockwise will decrease traction adjustment and conversely it will increase it.

10.1.f - End of use and switching off (Fig. 9-13)

- At the end of the cleaning operations, before turning off the machine, turn off the water supply, the chemical agent supply (if any) and the brush rotation by operating the buttons (51 Fig. 9), (49 Fig. 9) and (52 Fig. 9).
- Lift up the brush by pressing the pedal (19 Fig. 15) as far as it will go, fitting it in the designated slot.
- Continue with the aspirator inserted to aspirate all the liquid on the floor, then turn off the aspirator by pressing the button (50 Fig. 9).
- Lift the squeegee (11 Fig. 15) by lifting the lever (3 Fig. 15).



WARNING:

Always lift the wiper and the end piece after finishing the cleaning operations because this avoids the deformation of the rubber blades and of the brush hairs.

- Press the button (45 Fig. 9) to turn off the machine.



WARNING:

If the machine will not be used for a few days, it is recommended to disconnect the plug (35 Fig. 7-8) from the relative socket.

10.1.g - Maximum recovery tank water level alarm (Fig. 18)

If during the use of the machine the vacuum stops and the display shows the symbol “



” this means that the level of the liquid in the recovery tank has reached its maximum level.

Go to the water drainage station and drain the recovery tank as shown in the relative paragraph.

- In order to disable the alarm, stop and restart the machine.



NOTE:

For the proper operation of the level sensors it is required to properly clean the inside of the tank (14 Fig. 18).

10.1.h - Alarms list (Fig. 9)

If the machine malfunctions, the display (46) will indicate the alarm type, according to the following list.

In order to restore the machine's proper functionality, consult the list below and perform the recommended procedures.

If the recommended actions should not resolve the problem, contact Technical Assistance.

Alarm	Meaning	Solution
AL_1: Function Brush Amp.	Brush amperometric protection	Check the brush operating mode. High brush motor working current detected.
AL_2: Function Aspirator Amp.	Aspirator amperometric protection	Check aspirator motor absorption. High aspirator motor working current detected.
AL_3: Function Power failure	Power stage damaged	Damaged aspirator or brush power stage: replace card.
AL_4: Function Overcurrent	Overcurrent on brush or aspirator outputs	Short circuit detected on brush or aspirator motor output: check connections and motor state.
AL_5: Function Overtemperature	Thermal protection on brush/aspirator stage	Brush and aspirator power stage overheating: check absorption.
AL_15: Traction Overtemperature	Thermal protection on traction stage	Traction power stage overheating: check absorption.
AL_16: Traction Power failure	Traction power stage damaged	Damaged traction power stage: replace card.
AL_17: Traction Overcurrent	Overcurrent on traction output	Short circuit detected on traction motor output: check connections and motor state.
AL_18: Traction Traction Amp.	Traction amperometric protection	Check the traction operating mode. High traction motor working current detected.
AL_20: General EEPROM failure	Inner memory card error	Replace card.
AL_22: General Main relay	Main relay damaged	The main relay on the card appears damaged: replace the card.
AL_23: General Overvoltage	Overvoltage	Overvoltage on function card detected. Check the battery connections.

Alarm	Meaning	Solution
AL_24: Traction Batt Connection	Battery not connected to the function card	Check the traction operating mode. High traction motor working current detected.
AL_25: General Key connection	No control panel-function communication	Check connections between the keypad card and functions.

11.1 DRAINING THE RECOVERY WATER (Fig. 16)

At the end of the washing cycle or when the recovery water tank (14) is full, it is necessary to empty the tank by proceeding as follows:



NOTE:

To dispose of the recovery water, comply with the standards in force in the country in which the machine is used.

- Position the machine near to a drain outlet.
- Disconnect the hose (12) from the support.
- Remove the cap (56) from the hose (12) and drain all the water contained in the tank.



NOTE:

The amount of water that comes out can be modulated by pressing on the end of the tube (12).

- Put the cap (56) back on the hose (12) and reposition it on the relative support.

12.1 MAINTENANCE AND CLEANING



WARNING:

All maintenance operations must be performed with the machine off and tanks empty.

12.1.a - Removable splash guard (Fig. 5)

- Remove the two pins (87).
- Lift the splash guard (9) to release it from the pins, then stretch it slightly and remove it from the front.

OPERATIONS TO PERFORM DAILY

12.1.b - Emptying and cleaning the clean water tank (Fig. 17)



WARNING:

At the end of the washing operations, it is compulsory to drain and clean the clean water tank (5) to prevent deposits or scaling.

After draining the recovery water tank, drain the clean water tank as follows:

- Position the machine over a drain outlet.
- Disconnect the tube (15) from the hooks, close the tap (53), lower the tube to the ground on the drain outlet, open the tap (53) and let the water drain completely.

- Wash the inside of the tank, leaving the drain hose open and adding clean water through the top opening.
- When cleaning is complete, lift the tube (15), leaving the tap (53) open; couple the tube in its recesses.
- To completely drain the water from the tank (5) disconnect the tube (57) from the quick connector (58) then turn the connector downwards, letting the water drain completely; or remove the filter cover (59).

12.1.c - Cleaning the recovery water tank (Fig. 18)



WARNING:

At the end of the washing operations, it is compulsory to clean the recovery water tank to prevent deposits or scaling and the proliferation of bacteria, odours or mould.

- Drain the recovery water as shown in the relative paragraph, positioning the machine over a drain outlet.
- Remove the cover (6).
- Leaving the hose (12) lowered and the cap off, pour water into the tank (14) through a hose, cleaning it until clean water comes out of the drain hose.
- Clean the level probes (55) using a damp cloth, taking care not to deform them.
- Replace all the components in reverse order.

12.1.d - Cleaning the squeegee (Fig. 4)

In order to clean the squeegee correctly (11), it is necessary to remove it as follows:

- Disconnect the hose (13) from the squeegee (11).
- Loosen the knobs (32) and remove the squeegee (11).
- Wash the squeegee and in particular the rubber blades (60) and the inside of the aspiration connector (33).



NOTE:

If, during washing, it is clear that the rubber blades (60) are damaged or worn, it is necessary to replace them or turn them over.

- Replace all the components in reverse order.

OPERATIONS TO PERFORM WHEN NECESSARY

12.1.e - Cleaning the clean water filter (Fig. 19)



NOTE:

Before cleaning the filter, make sure the clean water tank is empty.

- Unscrew and remove the cover (59).
- Remove the filter (17) and wash it in running water.
- Refit the filter (17) in its seat, then tighten the cover (59).

12.1.f - Replacing the brush (Fig. 20)

It is necessary to replace the brush when it is worn more than 2 cm or it must be replaced depending on the type of floor to be washed; to replace it proceed as follows:

- Lift up the brush using the pedal as shown in the relative paragraph.
- Insert a hand under the brush holder unit (9); to release the brush, turn it abruptly in the direction of rotation.
- Replace the brush, coupling it manually to the brush holder flange (9).
- Lower the brush-holder flange (9) using the pedal, as shown in the relative paragraph.
- Press the button (45 Fig. 9) to enable the controls.
- Press the button (52 Fig. 9) to enable brush rotation.
- Act on the touch sensor (20) positioned on the handle to start the rotation of the brush.

12.1.g - Replacing the squeegee rubber blades (Fig. 21)

When it becomes clear that drying the floor is difficult or traces of water remain on the floor, it is necessary to check the wear on the squeegee rubber blades (60):

- Remove the squeegee unit (11) as indicated in the "Cleaning the squeegee" paragraph.
- Press the locking device (67) and open the handle (68).
- Remove the two rubber mounting strips (69) and remove the outer rubber (70).
- Loosen the two turnbuckles (71) and remove the locking bar (72) and the inside rubber (73).



NOTE:

When the rubber blades (70) or (73) are worn on one side, on one occasion they may be turned over.

- Replace or turn over the rubber blades (70) or (73) without inverting them.
- Replace all the components in reverse order.



NOTE:

It is possible to have two types of rubber blade.

Para rubber blades for all types of floor and polyurethane rubber blades for mechanical workshop floors which are dirty with oil.

12.1.h - Cleaning the recovery water tank (Fig. 22)

Remove the upper cover to access inside the recovery water tank.

- Loosen the knob (80) and remove the filter (81).
- Wash the filter (81) with running water and replace it in the machine, tightening the knob (80).
- If the filter (81) is particularly dirty you can open it by levering with a screwdriver on the coupling claw(82).

12.1.i - Cleaning the suction filter (Fig. 22)

- Lift the filter with its cover (83).
- Loosen the screw (84) and remove the filter (85).
- Wash the filter (85) in running water and reassemble it in reverse order.

12.1.l - Replacing the fuses (Fig. 6-23)



WARNING:

Replace the blown fuse with one with the same amperage.

- Remove the plug (35) from the socket (39).
- Remove the cover (61) unscrewing the screws (62) to access the fuse.

Fuse (86) - 5A

Electronic card protection.

- Put the cover (61) back on.

Fuse (63) - 75A

Battery fuse.

- In order to replace the fuse on the positive pole of the battery, do the following:



WARNING:

Check for the recovery tank to be empty.

- Disconnect the plug (35).
- Press the button (36 Fig. 6) and lift the tank (14) until completely overturned, then replace the fuse (63 Fig. 6).

12.1.m - Wiper adjustment (Fig. 24)

- It is possible to adjust the height of the wiper and adjust the incidence of the blades on the floor.

Height adjustment

The wiper can be height adjusted using the plates/shims placed on the wiper wheels (40).

- Loosen the knob (55).
- Lift the support (55a) and place the plate (55b) over or under the plate (55a) according to whether you want to lift or lower the wiper.
- Tighten the knob (55).



NOTE:

This operation must be performed on both wheels (40) equally.

Incidence adjustment

- Lower the wiper, using the lever.
- Start the aspirator and proceed for a few metres, then turn off the aspirator and stop the machine.
- Check the incidence of the rubber (60) blades.

Fig. A = too low

Fig. B = too high

Fig. C = correct position

- Use the grey knob (64) for adjustment, turning it anticlockwise to increase the incidence and in the other direction to decrease it.

12.1.n - Battery charger and digital instrument configuration (Fig. 25)



WARNING:

The machine leaves production with a standard configuration for operation with "Sonnenschein" gel batteries.



WARNING:

Disconnect the battery plug from the socket.

- Remove the cover (61) by unscrewing the screws (62).

Standard configuration with Sonnenschein gel batteries

- Remove the cap (66) located under the batter charger (16).
- Position the switches (DP1 and DP2) as shown in figure "A".

It is possible to modify the configuration as follows:

Configuration for gel batteries which are not Sonnenschein version

- Remove the cap (66) located under the battery charger (16).
- Position the switches (DP1 and DP2) as shown in figure "B".

Configuration for acid batteries

- Remove the cap (66) located under the battery charger (16).
- Position the switches (DP1 and DP2) as shown in figure "C".

TROUBLESHOOTING

PROBLEM	CAUSE	SOLUTION
By pressing the button (45) “  ” the display does not turn on.	Low battery. Main fuse blown. The battery’s plug is still located in the charger’s outlet.	Check that the battery is charged. Replace the main 5A or 80A fuse. Place the plug correctly.
The brush does not rotate.	Function card damaged. Display card damaged. Brush motor damaged. Brush button not pressed.	Replace. Replace. Replace. Press the relative button.
Aspirator does not work.	Function card damaged. Display card damaged. Intake motor damaged. Aspirator button not pressed. Recovery tank full. Blocked suction filter.	Replace. Replace. Replace. Press the button. Empty, wash and clean the tank and the probes. Clean the filter.
No chemical product comes out.	Function deactivated. Empty tank. Hose clogged. Pump failure. Flowmeter failure. Control unit failure.	Activate the function. Replace. Clean the tubes. Replace. Replace. Replace.
The machine does not dry well, leaving traces of water on the floor.	Suction motor defective. Aspiration tube blocked. Dirty wiper. Recovery tank full. Dirty water filter clogged. Squeegee rubber blades worn.	Replace the motor. Check and if necessary clean the aspiration tube that connects the squeegee to the recovery tank. Clean the wiper. Empty the recovery tank. Clean the filter. Replace or turn over the squeegee rubber blades.

PROBLEM	CAUSE	SOLUTION
No water comes out.	Tank empty. Defective card. Solenoid valve enabling switch not pressed. Tap turned off. Filter blocked. Solenoid valve does not work.	Fill the tank. Replace. Press the switch. Open the tap Clean the filter. Call the technical support service.
Insufficient floor cleaning.	Unsuitable brushes or detergent. Brush worn.	Use brushes or detergents which are suitable for the type of floor or dirt to be cleaned. Replace the brush.
The brush does not rotate. Aspirator does not work. No water comes out.	Defective sensor.	Replace.

13.1 WARRANTY

During the warranty period all defective parts will be repaired or replaced, free of charge.

All parts affected by tampering or misuse will be excluded from the warranty.

In order to enable the warranty procedure please contact your dealer or a relevant service center by presenting the valid purchase documents.

WIRING DIAGRAM

ROUND TOUCH 45 M55 - 45 D55 - 45 D60

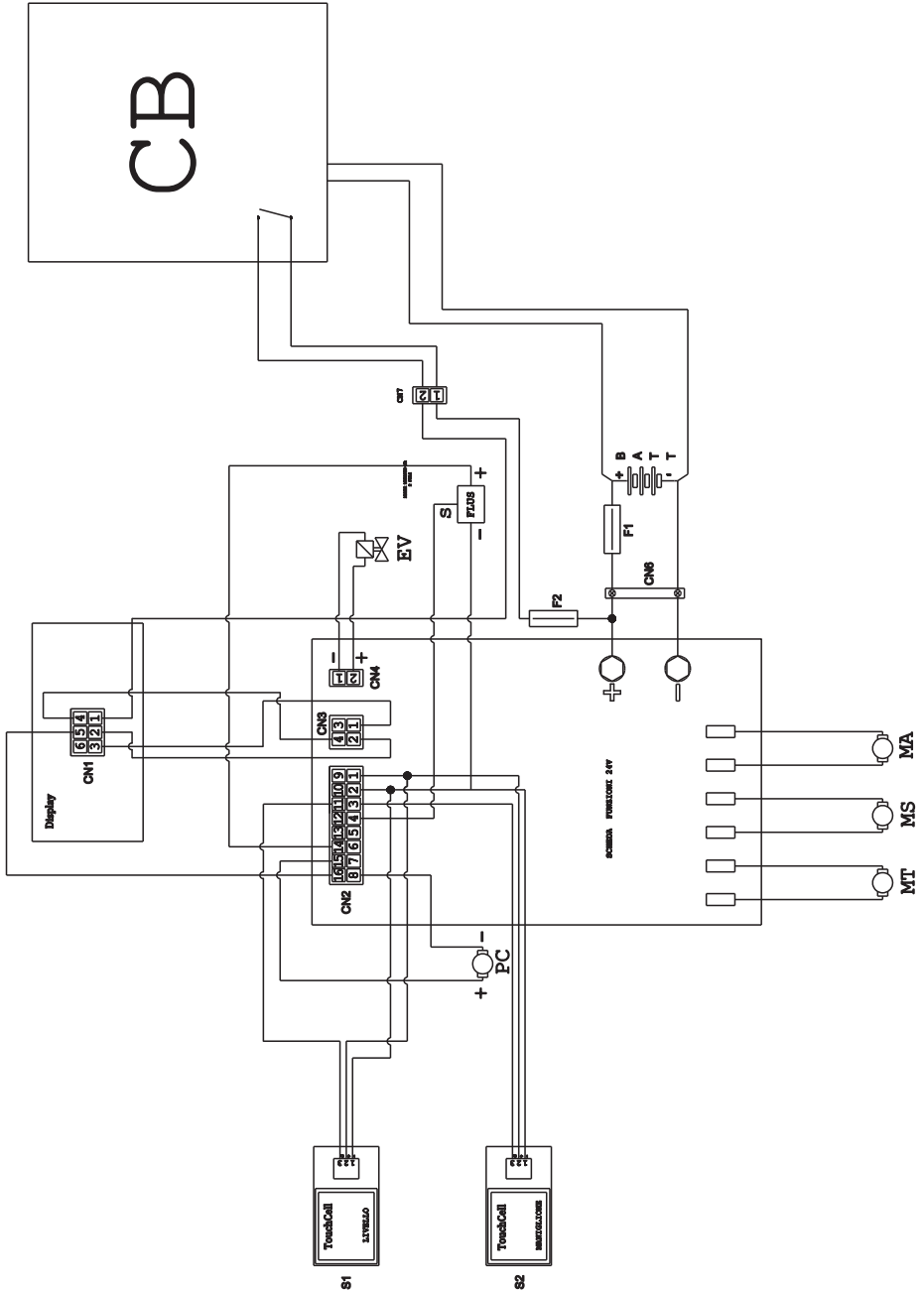

BATT	Battery
CB	Battery charger
CN 1	Display connector
CN 2	Card connector
CN 3	Display card connector
CN4	Chemical pump connector
CN6	Battery connector
CN7	2-pole flying connector battery charger
EV	Solenoid
F1	Fuse
F2	Fuse 5A
FLUS	Flowmeter
MA	Vacuum engine
MS	Brush engine
MT	Traction engine
PC	Chemical pump
S1	Recovery level touch sensor
S2	Touch sensor handle
Display	Display
SCHEDA FUNZIONI 24V ... 24V FUNCTION BOARD	

Cher client,

Nous vous remercions pour avoir choisi un de nos produits pour le nettoyage de vos locaux.



L'autolaveuse accompagnée que vous venez d'acquérir a été conçue pour satisfaire l'utilisateur en termes de simplicité d'utilisation et de fiabilité dans le temps.

Nous sommes conscients que, pour qu'un produit reste tel quel dans le temps, il faut constamment le renouveler afin de satisfaire les attentes de ceux l'utilisent quotidiennement. Nous espérons donc que vous serez un client satisfait mais aussi un collaborateur qui n'hésite pas à nous faire partager les opinions et les idées de ceux qui l'utilisent au quotidien.

Tables des Matières

Données des Matières.....	FR-3
1.1 Introduction.....	FR-5
2.1 Connaissance de la machine.....	FR-5
3.1 Désempilage.....	FR-5
3.1.a Équipement de la machine.....	FR-5
4.1 Assemblage des composants	FR-5
4.1.a Montage du suceur.....	FR-5
4.1.b Montage de la brosse.....	FR-5
4.1.c Installation et branchement de la batterie	FR-6
5.1 Chargement de la batterie.....	FR-6
5.1.a Chargement de la batterie grâce au chargeur de bord (si présent) ...	FR-6
5.1.b Chargement de la batterie grâce à un chargeur de batterie externe .	FR-7
6.1 Panneau de contrôle et de commandes	FR-7
6.2 Exemple cycle de travail	FR-9
7.0 Mot de passe de sécurité	FR-9
7.1 Réglage des paramètres	FR-9
7.1.a Choix de la langue.....	FR-10
7.1.b Réglage du type de batterie	FR-10
7.1.c Réglage de la luminosité et du contraste	FR-10
7.1.d Activation de distributeur de l'agent chimique (en option).....	FR-11
8.1 Écran.....	FR-11
9.1 Remplissage du réservoir	FR-12
9.2 Remplissage réservoir d'agent chimique (en option)	FR-12
10.1 Fonctionnement.....	FR-12
10.1.a Vérification avant l'utilisation.....	FR-11
10.1.b Préparation de la machine et choix du cycle	FR-12
10.1.c Utilisation de la machine	FR-13
10.1.d Réglage du sens de déplacement	FR-14
10.1.e Aide au réglage de traction (uniquement pour les modèles sans traction)...	FR-14
10.1.f Fin d'utilisation et arrêt	FR-14
10.1.g Alarme niveau maximum d'eau de récupération	FR-14
10.1.h Liste alarmes	FR-15
11.1 Vidange eau de récupération.....	FR-16
12.1 Entretien et nettoyage	FR-16
12.1.a Garde-boue amovible	FR-16
12.1.b Vidange et nettoyage du réservoir d'eau propre.....	FR-16
12.1.c Nettoyage du réservoir d'eau de récupération	FR-17
12.1.d Nettoyage du groupe suceur.....	FR-17
12.1.e Nettoyage du filtre d'eau propre.....	FR-17
12.1.f Substitution de la brosse.....	FR-17
12.1.g Substitution des raclettes en caoutchouc	FR-18
12.1.h Nettoyage du filtre du réservoir d'eau de recyclage.....	FR-18
12.1.i Nettoyage du filtre d'admission d'air	FR-18
12.1.l Substitution des fusibles	FR-18
12.1.m Réglage du suceur.....	FR-19
12.1.n Configuration chargeur de batterie et instrument numérique	FR-19
Problèmes - cause - réparations.....	FR-20
13.1 Garantie	FR-21
Schéma électrique.....	FR-22

Données des Matières

	45M55	45D55	45D55
Type de conduction	Conducteur accompagnant		
Caractéristiques			
Alimentation	Batterie	Batterie	Batterie
Tension d'alimentation	Voir plaquette signalétique		
Puissance installée	1060 W	1240 W	1190 W
Avancement	Manuel	À traction	À traction
Largeur piste de lavage *	530 mm	530 mm	600 mm
Largeur d'aspiration	750 mm	750 mm	750 mm
Rendement théorique	2120 m ² /h	2650 m ² /h	3050 m ² /h
Brosses / Pad			
Diamètre / Nombre	530mm/21"	530mm/21"	310mm/12"x2
Puissance moteur / nombre	500 Wx1	500 Wx1	450 Wx1
Vitesse moteur	165 tours/min	165 tours/min	200 tours/min.
Pression spécifique	16,5 ÷ 19,7 gr/cm ²	16,5 ÷ 19,7 gr/cm ²	18,8 ÷ 22,0 gr/cm ²
Poids de la tête	25,5 ÷ 30,5 Kg	25,5 ÷ 30,5 Kg	27 ÷ 32 Kg
Aspiration			
Puissance moteur	550 W	550 W	550 W
Dépression	1791 mmH ₂ O	1791 mmH ₂ O	1791 mmH ₂ O
Débit d'air	30 l / sec	30 l / sec	30 l / sec
Niveau sonore	Min. 57 dB (A)  / Max. 63 dB (A) 		
Traction			
Puissance du moteur	---	180 W	180 W
Réservoir			
Recyclage	No	No	No
Capacité solution	45 l	45 l	45 l
Capacité récupération	47 l	47 l	47 l
Dimensions (lxwxh) sans suceur	1210 x 560 x 1040 mm	1210 x 560 x 1040 mm	1125 x 670 x 1040 mm
Vibrations ISO 5349 m/sec²	< 2,5	< 2,5	< 2,5
Poids			
Poids à vide	90,5 Kg	109 Kg	116 Kg
Poids avec batteries	143,5 Kg	189 Kg	196 Kg
Poids en ordre de marche PTC	188,5 Kg	234 Kg	241 Kg

* La piste de lavage avec une machine en marche et une brosse écrasée.

	45M55	45D55	45D60
Accessoires			
Brosse PPL ø 0,7	40.0003.00 POLY 0,7	40.0003.00 POLY 0,7	2x40.0001.00 POLY 0,7
Défecteur brosse	24.0265.00 + 40.4003.00	24.0265.00 + 40.4003.00	24.0266.00 + 40.4007.00
Caoutchouc suceur antérieur	39.0110.00	39.0110.00	39.0110.00
Caoutchouc suceur postérieur	39.0111.00	39.0111.00	39.0111.00
Flexible d'alimentation d'eau	30.0024.00	30.0024.00	30.0024.00
Accessoires sur demande			
Brosse PPL strong ø 0,9	40.0103.00 POLY 0,9	40.0103.00 POLY 0,9	40.0101.00 POLY 0,9
Brosse PPL ø 1,2	40.0303.00	40.0303.00	40.0301.00
Brosse tynex ø 1,2	40.0203.00	40.0203.00	40.0201.00
Set de caoutchoucs de polyuréthane	95.0055.00	95.0055.00	95.0055.00
Disque	40.1003.00	40.1003.00	2x40.1001.00

1.1 INTRODUCTION



DANGER:

Avant d'utiliser la machine, lire attentivement le livret "**PRÉCAUTIONS DE SÉCURITÉ POUR LA LAVEUSE DE SOL**" joint à ce document.

2.1 CONNAISSANCE DE LA MACHINE (Fig. 1)

- 1) Manche de conduite
- 2) Tableaux de commandes
- 3) Levier d'actionnement de la raclette.
- 4) Robinet de débit de l'eau.
- 5) Réservoir de solution.
- 6) Couvercle du réservoir.
- 7) Ouverture remplissage de l'eau propre.
- 8) Roues.
- 9) Garde-boue amovible.
- 10) Brosse.
- 11) Raclette.
- 12) Tuyau de vidange de l'eau de récupération.
- 13) Tuyau d'aspiration de l'eau depuis la raclette.
- 14) Réservoir d'eau de recyclage.
- 15) Tuyau de niveau / vidange d'eau claire.
- 16) Filtre de l'eau.
- 17) Filtre d'eau claire.
- 18) Pédale de montée / descente de la brosse.
- 19) Bouton de démarrage rotation brosses.
- 20) Capteur tactile pour le démarrage et la rotation des brosses.

3.1 DÉSEMBALLAGE (Figg. 1-2)

Une fois que vous avez enlevé l'emballage comme indiqué selon les instructions reportées sur l'emballage, vérifier l'intégrité de la machine et de tous ses composants.

Si vous constatez des dommages, contacter le concessionnaire de la zone et le transporteur au maximum trois jours après la livraison.

- Retirer le sachet (21) contenant les accessoires.
- Couper la bandelette (22).
- Retirer les blocs (23) et (24) en bois.

- Soulever la bride de la brosse (9) en poussant sur la pédale (19) (voir paragraphe respectif).
- Soulever le support du suceur (25) en soulevant la poignée (3 Fig. 1) (voir paragraphe respectif).
- Placer une glissière et décharger la machine de la palette.

3.1.a - Équipement de la machine (Fig. 3)

Les accessoires équipant la machine sont les suivants :

- 10) Brosse/s.
- 11) Suceur.
- 26) Un tube flexible de chargement de l'eau.
- 27) Un manuel d'utilisation et d'entretien de la machine.
- 28) Un manuel d'instruction du chargeur de batteries (si présent).
- 29) Câble d'alimentation du chargeur de batteries (si présent).
- 30) Fusible 5A.
- 31) Filtre pour l'entrée du réservoir d'eau claire.

4.1 ASSEMBLAGE DES COMPOSANTS

4.1.a - Montage du suceur (Fig. 4)

- Desserrer les deux volants (32) du suceur (11).
- Monter le suceur (11) sur le support (25) en serrant les deux volants (32).
- Brancher le tuyau (13) au raccord (33) du suceur.



NOTE :

Ces opérations doivent être accomplies alors que le support de suceur est abaissé.

4.1.b - Montage de la brosse (Fig. 5)



DANGER :

Opération à faire à deux!

- Levez légèrement le garde-boue (9) et retirer la protection en polystyrène (34).

- Monter la brosse, comme on l'a décrit au paragraphe de «substitution de la brosse».

4.1.c - Installation et branchement de la batterie (Fig. 6)



AVERTISSEMENT :
VÉRIFIER QUE LES RÉSERVOIRS DE RÉCUPÉRATION ET D'EAU PROPRE SOIENT VIDES.

- Débrancher la fiche (35).
- Pousser sur le bouton (36) et soulever le réservoir (14) jusqu'à son basculement complet.
- Placer la batterie (37) comme indiqué sur la figure et la brancher comme l'indique le schéma de la Fig. 6 en utilisant les câbles fournis.
- Visser les bornes (38) en utilisant une clé isolée.
- Abaisser le réservoir (14) jusqu'à percevoir le déclic d'accrochage.
- Brancher la fiche (35) à la prise relative (39).



NOTE :

Le montage de la batterie doit être effectué par du personnel spécialisé.

5.1 CHARGEMENT DE LA BATTERIE



DANGER :

Effectuer le chargement de la batterie dans des locaux bien aérés et conformes aux normes en vigueur dans le pays d'utilisation.

Pour les informations relatives à la sécurité, se référer à ce qui est décrit dans le chapitre 1 de ce manuel.



AVERTISSEMENT :

Pour les informations relatives à la batterie et au chargeur de bord (si présent), se référer à ce qui est indiqué dans le manuel du chargeur de batterie annexé à ce manuel.



AVERTISSEMENT :

La machine sort de l'usine tarée pour un fonctionnement avec des batteries au gel. S'il faut installer des batteries d'un autre type, voir au paragraphe «Paramétrage». Il est interdit d'utiliser la machine avec des batteries à gel alors que le calibrage est prévu pour des batteries à l'acide ou autre.



NOTE :

Les batteries mettent 10 heures pour se charger entièrement. Éviter les chargements partiels.

5.1.a - Chargement de la batterie grâce au chargeur de bord (si présent) (Fig. 7)

- Placer la machine à proximité d'une prise de courant électrique du réseau.



AVERTISSEMENT:

Il est important de brancher d'abord le câble (41) à la prise (42), puis de brancher le câble (41) à la prise de courant.

- Prendre le câble (41) dans le siège et le brancher à la prise (42) dans la machine, puis brancher l'autre extrémité à la prise de courant de secteur.
- Vérifiez que la led verte (43) clignote deux fois, puis passe de «vert» à la couleur «rouge» éclairés fixe.



AVERTISSEMENT:

Contrôler que la tension de réseau soit compatible avec la tension de fonctionnement du chargeur de batterie (230 Vac pour le marché Européen; 115 Vac pour le marché Américain; 50/60 Hz).

- Laisser en charge les batteries jusqu'à ce que la LED (43) "Verte" s'allume, puis débrancher le câble (41) d'alimentation et le mettre de côté.

5.1.b - Chargement de la batterie grâce à un chargeur de batterie externe (Fig. 8)



AVERTISSEMENT:

Il est important de brancher d'abord la fiche (35) à la prise (44) du chargeur de batteries, puis de brancher le chargeur à la prise du secteur. Sans quoi les batteries ne se chargeront pas.

- Placer la machine à proximité de la station de charge de la batterie.
- Débrancher la fiche (35) de la batterie de la prise (39) de l'installation.
- Brancher la fiche (35) de la batterie à la prise (44) du chargeur de batterie externe.
- À la fin du chargement des batteries, rebrancher la fiche (35) de la batterie à la prise (39) de l'installation.

6.1 PANNEAU DE CONTRÔLE ET DE COMMANDES (Fig. 9)





AVERTISSEMENT:

Avant d'utiliser l'appareil, vous devez définir le cycle de travail, comme indiqué dans le paragraphe pertinent.

20) Capteur tactile pour le démarrage et la rotation des brosses

• (pour un modèle à traction)

Consultez l'écran que est fixé à au moins la vitesse minimum de traction Agissant sur le capteur tactile (20) avec

la touche (45) " " la touche (52) "

" et la touche (51) " " insérées, commence la traction et rotation de la brosse et de l'approvisionnement en eau.

La machine démarre automatiquement vers l'avant.

Pour la marche arrière, soulever le suceur.

20) Capteur pour le début de la rotation de la brosse

• (pour un modèle sans traction)

Agissant sur le capteur tactile (20) avec

la touche (45) " " la touche (52) "

" et la touche (51) " " insérée commencent la rotation de la brosse et l'approvisionnement en eau.

45) Interrupteur général " "

En appuyant sur le touche, insérez tension des circuits, permettant les commandes ainsi qu'à leurs touches; l'affichage (46) s'allume.

Pour couper la tension aux circuits, repousser sur le bouton.

46) Écran

Il s'allume après la mise sous tension des circuits par le bouton (45) " ".

L'écran affiche l'état de la machine, le chargement de la batterie, les heures de travail et les messages d'alarme.

47) Boutons de réglage de la vitesse (uniquement pour un modèle à traction)

Bouton (47a) " ".

Lorsque l'on pousse dessus, il augmente la vitesse de traction.

Bouton (47b) " ".

Lorsque l'on pousse dessus, il diminue la vitesse de traction.

L'écran (46) affichera la vitesse programmée.

48) Bouton de marche arrière " " (uniquement pour un modèle à traction)



Consultez l'écran que est fixé à au moins la vitesse minimum de traction.

Enfoncée, tout en appliquant le capteur tactile (20), la machine se déplace dans le sens inverse, vers l'opérateur. L'écran affiche le symbole suivant "R". Pour la marche arrière, soulever le suceur.

50) Touche à double fonction démarrage de l'aspiration/ Fonctionnement silencieux



Démarrage de l'aspiration

Appuyant sur le bouton (50)  commence l'aspiration à silencieux. Appuyer sur la touche (50) , vous passez du mode silencieux au mode standard, l'écran affiche le symbole .



AVERTISSEMENT:



Le moteur d'aspiration va commencer seulement en touchant le capteur tactile. Pour désactiver la presse d'aspiration sur la touche (50). La turbine continuera à fonctionner pendant quelques secondes afin d'aspirer le liquide présent sur le sol, après quoi il sera automatiquement éteint. L'affichage disparaîtra le symbole .



Fonctionnement silencieux





Se allume Se allume l'icône  en mode silencieux, pour démarrer le moteur, vous devez toucher le capteur tactile (20).

51) Bouton d'électrovanne d'eau



Le fonctionnement du bouton est enclenché par les boutons (45)  et (52)  enclenchés.

Appuyez sur la touche (51) , l'écran affiche le symbole , et prépare l'ouverture de l'électrovanne de l'eau. Le fonctionnement de celui-ci est commandé par le capteur tactile (20).

En appuyant plusieurs fois la touche (51) , vous augmentez la quantité d'eau; est arrivé à la quantité maximale indiquée sur l'écran par le symbole , appuyant à nouveau (51), la touche, la fonction est désactivée.



52) Levier de démarrage de rotation de la(les) brosse(s)



Le fonctionnement du bouton est enclenché lorsque le bouton (45)  l'est aussi.

Appuyez sur la touche (52)  permet la rotation de la brosse; l'écran affiche le symbole . Le fonctionnement de la brosse est commandé par le capteur tactile (20).

Pour couper la rotation de la brosse, pousser sur le bouton (52) .

49) Touche pour distributeur de produits chimiques (en option)

Appuyant sur la touche (49)  apparaît sur l'écran le symbole  activant le fonctionnement de la pompe de dosage de produit chimique.

En appuyant plusieurs fois la touche (49) , vous augmentez la quantité de produit chimique dosé, arrivé à la quantité maximum, sur l'écran s'affichée le symbole  appuyant à nouveau sur la touche (49), la fonction est désactivée.

53) Touche ECO

En appuyant sur la touche  les paramètres de l'eau, le mode d'aspiration chimique et assumer les valeurs suivantes.

- L'eau du deuxième marque.
- Chimique 0,2%.
- Mode silencieux d'aspiration.

En appuyant de nouveau sur la touche tactile , ces paramètres reviennent à leurs réglages initiaux.

6.2 EXEMPLE CYCLE DE TRAVAIL (Fig. 9)

Définition d'un cycle de lavage avec brosse et le séchage.

- Appuyez sur la touche (51) pour permettre l'approvisionnement en eau.
- Appuyez sur la touche (52) pour permettre la rotation des brosses.
- Appuyez sur la touche (50), démarrer l'aspirateur.



NOTE:

Dans des environnements particuliers, vous pouvez activer le silencieux, agissant comme indiqué ci-dessus.



AVERTISSEMENT:

Lors de l'allumage, faire attention de ne pas effleurer le capteur tactile (20) ; la machine entre en alarme et l'écran affiche le symbole clignotant «  ».

Si vous relâchez le capteur tactile (20) dans les deux secondes, l'alarme est automatiquement désactivée, plus de deux secondes, vous devez redémarrer la machine.

- Sélectionnez la vitesse souhaitée en appuyant sur (47a) ou (47b) (uniquement pour le modèle à traction).



NOTE:

Il est possible de faire varier la vitesse, même pendant le cycle de travail, avec la machine en mouvement en agissant sur les touches correspondantes.

- Appuyez sur la touche (20), la machine démarre le programme d'ensemble et démarre le cycle de travail.



NOTE:

Vous pouvez modifier le programme de travail en fonction des exigences du travail.

En faisant varier le cycle de service, vous devez arrêter la voiture, définir un nouveau cycle et démarrer le cycle, en touchant la touche tactile (20).

7.0 MOT DE PASSE DE SÉCURITÉ

La machine peut être équipée avec un mot de passe de sécurité pour l'activation ou la désactivation s'il vous plaît contactez le support technique. Si le mot de passe a été actif pendant l'inclusion de la valeur choisie, suivez les instructions à l'écran.

Le mot de passe reste actif pendant 75 minutes après l'arrêt ou la dernière utilisation de la machine; si vous voulez réactiver l'insertion du mot de passe, procédez comme suit:

Eteignez la machine, débranchez le connecteur de la batterie (35 Fig. 7) pendant quelques secondes, puis rebranchez-le.

Au moment de ré-allumage de la machine, vous devrez entrer le mot de passe.

7.1 REGLAGE DES PARAMETRES (Fig. 9)

L'opérateur a la possibilité d'entrer dans le menu pour programmer les paramètres suivants:

Langue ;



Type de batteries ;

Luminosité / Contraste;

Distributeur d'agent chimique.

Pour entrer dans le menu, agir comme suit :

- Appuyez et maintenez les touches (48)

“” et (52) “”, puis appuyez sur la touche d'alimentation (45) “” pour démarrer la machine jusqu'à ce que vous voyez l'écran suivant:

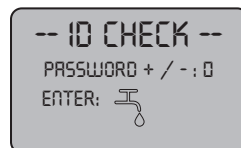

ID CHECK = CONTRÔLE IDENTIF.

INSERT PASSWORD = SAISIR MOT DE PASSE

- Relâchez les touches appuyées.
- Entrez le mot de passe en appuyant sur la (47a) (47b) jusqu'à ce que l'écran affiche le numéro "10".
- Pousser sur la touche (51) “” pour valider le mot de passe et entrer dans le menu de paramétrage.
La page-écran suivante s'affiche:



GENERAL SETS = RÉGLAGES GÉNÉRAUX
LANGUAGE SELECTION = CHOIX DE LA LANGUE
ITALIANO = ITALIEN

- Pour faire défiler les paramètres à l'intérieur du menu, pousser sur la touche (52)

“(mm)” puis les pages-écrans suivantes défilent:



GENERAL SETS = RÉGLAGES GÉNÉRAUX
BATTERY SELECTION = CHOIX DE BATTERIE



GENERAL SETS = RÉGLAGES GÉNÉRAUX
DISPLAY TUNE = LUMINOSITÉ ÉCRAN



GENERAL SETS = RÉGLAGES GÉNÉRAUX
DISPLAY BRIGHTNESS = RÉGLAGE ÉCRAN

7.1.a - Choix de la langue

- Entrer dans le menu de paramétrage jusqu'à visualiser la page-écran suivante:



GENERAL SETS = RÉGLAGES GÉNÉRAUX
LANGUAGE SELECTION = CHOIX DE LA LANGUE
ITALIANO = ITALIEN

- Sélectionnez la langue à l'aide des touches (47a) et (47b), puis appuyez sur le touche (51) “(mm)” pour confirmer votre choix.

7.1.b - Réglage du type de batterie

- Entrer dans le menu de paramétrage jusqu'à visualiser la page-écran suivante:



GENERAL SETS = RÉGLAGES GÉNÉRAUX
BATTERY SELECTION = CHOIX DE BATTERIE

- Sélectionnez le type de batterie à l'aide des touches (47a) et (47b), puis appuyez sur le touche (51) “(mm)” pour confirmer votre choix;

GEL = Batterie à Gel

AGM = Batterie AGM

WET = Batterie à l'ACIDE

7.1.c - Réglage de la luminosité et du contraste

- Entrer dans le menu de paramétrage jusqu'à visualiser la page-écran suivante



GENERAL SETS = RÉGLAGES GÉNÉRAUX
DISPLAY BRIGHTNESS = RÉGLAGE ÉCRAN

- Choisissez le type de luminosité de l'écran en réglant une valeur de «0 à 10» avec les touches (47a) et (47b), puis appuyez sur le touche (52)  pour passer à le réglage du contraste.



GENERAL SETS = RÉGLAGES GÉNÉRAUX
DISPLAY TUNE = LUMINOSITÉ ÉCRAN

- Choisissez le type de contraste de l'écran réglant une valeur de "5 à 50" en utilisant les touches (47a) et (47b), puis appuyez sur le touche (51)  pour confirmer votre choix.

7.1.d - Activation de distributeur de l'agent chimique (en option)

- Entrer dans le menu de paramétrage jusqu'à visualiser la page-écran suivante:



- Activer ou désactiver la pompe, en utilisant les touches (47a) et (47b) et en sélectionnant Disable pour désactiver ou "Enabled" pour l'activer, puis appuyez sur la touche (51)  pour confirmer votre choix.

8.1 ÉCRAN (Fig. 9-10)

Les pictogrammes suivants apparaissent à l'écran:

"A"  = Batterie



Indique l'état de la charge de la batterie;

"A1"  = batterie chargée;

"A2"  = batterie déchargée.





= vitesse de la traction (le cas échéant)

Il est possible de modifier la vitesse de déplacement de «0» à la vitesse maximale en 5 crans à partir des touches "" et "" pour augmenter ou diminuer la vitesse.

"R" = marche arrière (si la machine en est équipée)





S'affiche à l'écran quand on sélectionne la touche "" et que l'on part en marche arrière. Au relâchement de la touche, le pictogramme disparaît.

 = Aspirateur en marche



S'affiche à l'écran quand on sélectionne la touche "" indiquant que l'aspirateur fonctionne. En repoussant sur la touche "" pour arrêter l'aspirateur, le pictogramme clignote pendant quelques secondes et il disparaît quand l'aspirateur s'arrête.

 = Fonctionnement silencieux



Avec l'aspirateur en fonctionnement.

S'affiche à l'écran quand on sélectionne la touche "" en indiquant que l'aspirateur fonctionne au ralenti ; appuyant à nouveau la touche "" et maintenez-la enfoncée pendant quelques secondes, le symbole "" disparaît et vous voyez le symbole "", en actionnant le fonctionnement normal.

 = Pré-équipement de distribution d'eau

S'affiche à l'écran quand on sélectionne la touche "" indiquant que l'électrovanne de distribution d'eau est enclenchée ; appuyant plusieurs fois sur la touche (51) "", vous augmentez la quantité d'eau; arrivé à la quantité maximale indiquée sur l'écran par le symbole "", appuyant à nouveau la touche (51), la fonction est désactivée.

“” = Pré-équipement de rotation de brosse

S'affiche à l'écran quand on sélectionne la touche “” indiquant que l'électrovanne de rotation de brosse est enclenchée ; en repoussant sur la touche “” on coupe le fonctionnement du moteur de rotation de brosse et le pictogramme disparaît.

“” = Niveau maximum de liquide dans le réservoir

S'affiche à l'écran lorsque le liquide dans le réservoir de recyclage a atteint le niveau maximum.

“” = Distributeur d'agent chimique (en option)

Apparaît sur l'écran lorsque vous appuyez sur le bouton (49) “”, indiquant la quantité d'agent chimique dosé.

“” = Mode ECO

Il affiche, lorsque la fonction ECO est activé, avec la touche (88) “”.

9.1 REMPLISSAGE DU RÉSERVOIR (Fig. 11)**AVERTISSEMENT :**

N'introduire dans le réservoir que de l'eau propre du réseau, dont la température ne doit pas dépasser les 50°C.

- Avant de remplir le réservoir, contrôler le niveau de l'agent chimique (le cas échéant), comme indiqué dans la section pertinente.
- Récupérer le tuyau (26) parmi les accessoires, brancher l'extrémité (26a) à un robinet et insérer l'extrémité (26b) dans le réservoir (5).
- Contrôler si le robinet (53) est ouvert.
- Ouvrir le robinet et remplir le réservoir (5).

- Ouvrez le robinet et remplir le réservoir (5) le **NIVEAU MAXIMAL (PAS DEPASSER)** indiqué sur l'étiquette placée sur le tube transparent (15).
- Verser le détergent dans le réservoir.

**NOTE :**

N'utiliser que du détergent qui ne mousse pas ; en ce qui concerne les quantités, se référer aux instructions du producteur du détergent et selon le type de saleté.

**DANGER:**

En cas de contact du détergent avec les yeux et la peau ou en cas d'ingestion, se référer à la fiche de sécurité et d'utilisation fourni par le producteur du détergent.

9.2 REMPLISSAGE RÉSERVOIR D'AGENT CHIMIQUE (en option) (Fig. 6-12)**AVERTISSEMENT:**

CONTRÔLER QUE LE RÉSERVOIR DE RÉCUPÉRATION EST VIDE.

- Appuyez sur la touche (36 Fig. 6) et soulever le réservoir (14 Fig. 6) à compléter inversion.
- Déverrouillez (74 Fig 12.) et enlever le bouchon (75 fig 12.) su réservoir (76 Fig 12).
- Insérer le tube d'aspiration (77 Fig. 12) et fermer le réservoir, avec le bouchon.
- Abaisser le réservoir (14 Fig. 6), jusqu'à ce que vous entendiez le « clic » en place.

**DANGER:**

En cas de contact de l'agent chimique avec les yeux et la peau ou d'ingestion, consulter la fiche de données de sécurité et l'utilisation du fabricant de l'agent chimique.

10.1 FONCTIONNEMENT (Fig. 1-9)

10.1.a - Vérification avant l'utilisation

- Contrôler que le tuyau (12) d'évacuation du réservoir de récupération soit correctement accroché et correctement bouché.
- Vérifier que le raccord (54) posé sur la raclette (11) ne soit pas obstrué et que le tuyau soit correctement branché.
- Contrôler si le tuyau (15) de vidange d'eau claire est bien accroché aux supports prévus à cet effet et si le robinet (53) est ouvert.
- Pousser sur le bouton (45) et contrôler l'état de charge des batteries à l'écran.
- Vérifiez que le réservoir de l'agent chimique (en option), il est quantité suffisante de produit pour les besoins quotidiens.

10.1.b - Préparation de la machine et choix du cycle (Fig. 9-13)

- Pousser sur le bouton (45 Fig.9), l'écran s'allume (46 Fig.9) en indiquant l'état de charge des batteries.
- Desserrer le levier (3 Fig. 13) et le baisser; le suceur (11 Fig. 13) descend.
- Appuyer sur la pédale (19 Fig. 13), la décrocher de son support et la soulever, la/les brosse/s (10 Fig. 1) s'abaisse/nt.



REMARQUE:

La brosse a deux positions de travail:

Normale position "A"

Est placé automatiquement lorsque vous relâchez la pédale (19, Fig. 13) de la position relevée.

Position pour enlever la saleté "B"

De la position "A" travailler lever la pédale (19 Fig 13.) et l'accrocher dans le support "B1"; sur la brosse exercera une pression supplémentaire de 5 kg.

Cycle de travail :

- La machine a la possibilité d'effectuer 4 cycles de travail:

Cycle de séchage seulement :

- Pour effectuer uniquement le cycle de séchage pousser sur le bouton (50 Fig. 9), l'aspirateur se met en marche.
Pour les modèles avec traction, agir sur les commandes spéciales pour démarrer la traction.

Cycle de brossage seulement :

- Pour effectuer uniquement le cycle de brossage, pousser sur le bouton (52 Fig. 9) pour enclencher la rotation de la (les) brosse(s).
Touchez le capteur tactile pour commencer la rotation de la brosse (pour les modèles à traction intégrée commence également une traction).

Cycle de lavage, Brosses :

- Pousser sur le bouton (52 Fig. 9) pour enclencher la rotation de la (les) brosse(s). Pousser sur le bouton (51 Fig. 9) pour enclencher la distribution d'eau.
Touchez le capteur tactile pour commencer la rotation de la brosse et l'approvisionnement en eau (pour les modèles à traction intégrée commence également une traction).

Cycle de lavage, de brossage et de séchage:

- Pousser sur le bouton (50 Fig. 9) pour mettre l'aspirateur en marche, le bouton (52 Fig. 9) pour enclencher la rotation de la (les) brosse(s) et pousser sur le bouton (51 Fig. 9) pour enclencher la distribution d'eau.
Touchez le capteur tactile pour commencer la rotation de la brosse et l'approvisionnement en eau (pour les modèles à traction intégrée commence également une traction).

10.1.c - Utilisation de la machine (Fig. 1)

- Après le démarrage de la machine et choisi le type de cycle, commencer les opérations de nettoyage, en poussant la machine sur la poignée (1 Fig. 1) ou en touchant le capteur tactile (20 Fig. 1), pour démarrer la traction (pour les modèles avec).

**NOTE :**

Faites attention aux revêtements de sol fragile; Ne pas utiliser la machine arrête avec la rotation de la brosse inséré.

Pour des taches particulièrement difficiles à éliminer, il est possible de régler la vitesse de traction sur «0» afin que la brosse tourne toujours dans la même position sans forcer le moteur de traction.

**NOTE :**

Le nettoyage et le séchage de la chaussée se fait, de procéder à la machine vers l'avant, se déplaçant vers l'arrière, la machine ne sèche pas; à ce stade, toujours soulever l'essuie-glace pour éviter d'endommager les lames.

- Régler la vitesse de traction (le cas échéant) en suivant les indications précédentes.
- Si nécessaire, ajuster la quantité d'eau de lavage à travers la touche (51 Fig. 9).
- Si nécessaire, ajuster la quantité d'agent chimique (en option) au moyen de la touche (49 Fig 9).
- Contrôler l'état des batteries à l'écran.

**NOTE:**

Après 3 minutes d'inactivité, la machine s'éteindra automatiquement.

10.1.d - Réglage du sens de déplacement (seule pour version 45D55) (Fig. 14)

Si pendant l'opération de nettoyage (brosses rotatives) on observe que la machine ne marche pas en ligne droite, mais à la tendance d'aller à gauche où à droite, on peut ajuster la direction des roues (78).

- Mettez la machine en marche et commencez la rotation des brosses.
Si la machine à la tendance d'aller à droite, faites tourner doucement la roue (78) vers "S" jusqu'on sera dans la bonne direction; Si la machine à la tendance d'aller vers la gauche, faites tourner doucement la roue (78) vers "D" jusquela direction sera droite.

10.1.e - Aide au réglage de traction (uniquement pour les modèles sans traction) (Fig. 14)

La fonction de la manivelle (79) est d'augmenter / diminuer la pression au sol de la brosse afin de faciliter la poussée vers l'avant de la machine.

- En tournant le bouton (79) dans le sens horaire diminue l'aide à la traction, augmente au contraire.

10.1.f - Fin d'utilisation et arrêt (Fig. 9-15)

- Après le nettoyage, avant d'éteindre la machine, arrêter l'approvisionnement en eau, la fourniture de l'agent chimique (le cas échéant) et la rotation de la brosse agissant sur les touches (51 Fig. 9), (49 Fig. 9) et (52 Fig. 9).
- Soulever la brosse en appuyant sur la pédale (19 Fig. 15) jusqu'à la fin de course et en l'enclenchant dans l'emboîtement approprié.
- Continuer avec l'aspirateur sous tension pour aspirer tout le liquide se trouvant sur le sol, puis éteindre l'aspirateur en poussant sur le bouton (50 Fig. 9).
- Soulever la raclette (11 Fig. 15) en soulevant le levier (3 Fig. 15).

**AVERTISSEMENT:**

Toujours soulever l'essuie-glace et la tête à la fin de l'opération de nettoyage, car il évite la déformation des lames de racle et des poils en caoutchouc.

- Pousser sur le bouton (45 Fig. 9) pour couper la machine.

**AVERTISSEMENT:**

Si la machine n'est pas employée pendant quelques jours, il est conseillé de débrancher la fiche (35 Fig. 7-8) de la prise respective.

10.1.g - Alarme niveau maximum d'eau de récupération (Fig. 18)

Si au cours de l'utilisation de la machine, l'aspirateur est éteint et l'écran affiche le

symbole "", cela signifie que le niveau de

liquide dans le réservoir de récupération a atteint le niveau maximum.

Se rendre près de la station de vidange de l'eau et vider le réservoir de récupération comme indiqué dans le paragraphe en question.

- Pour désactiver l'alarme, éteindre et rallumer la machine.



NOTE :

Pour le bon fonctionnement des sensors de niveau est nécessaire un nettoyage complet de l'intérieur de réservoir (14 Fig. 14).

10.1.h - Liste alarmes (Fig. 9)

Quand on constate un problème de fonctionnement de la machine, le type d'alarme s'affiche à l'écran (46), comme on l'indique dans la liste ci-dessous. Consulter la liste et suivre les procédures conseillées pour rétablir le fonctionnement correct de la machine. Si les solutions conseillées ne donnent pas de résultat, contacter le Service d'Assistance Technique.

Alarme	Signification	Solution
AL_1 : Fonction Amp. brosses	Protection ampérométrique brosses	Vérifier le mode d'emploi de la fonction des brosses. Courant de travail élevé détecté par le moteur de brosses.
AL_2 : Fonction Amp. Aspirateur	Protection ampérométrique Aspirateur	Vérifier l'absorption du moteur de l'aspirateur. Courant de travail élevé détecté par le moteur de l'aspirateur.
AL_3 : Fonction Puissance Panne	Étage de puissance endommagé	Étage de puissance des brosses ou aspirateur endommagé : remplacer la carte.
AL_4 : Fonction Surintensité	Surintensité sur sorties brosse ou aspirateur	Court-circuit détecté sur la sortie du moteur de brosses ou de l'aspirateur : vérifier les connexions et l'état des moteurs.
AL_5 : Fonction Surchauffe	Protection thermique sur étage de brosses/aspirateur	Surchauffe étage de puissance des brosses et de l'aspirateur : vérifier les absorptions.
AL_15 : Traction Surchauffe	Protection thermique sur étage de traction	Surchauffe étage de puissance de traction : vérifier les absorptions.
AL_16 : Traction Puissance Panne	Étage de puissance de traction endommagé	Étage de puissance de traction endommagé : remplacer la carte.

Alarme	Signification	Solution
AL_17 : Traction Surintensité	Surintensité sur sortie Traction	Court-circuit détecté sur la sortie du moteur de traction : vérifier les connexions et l'état du moteur.
AL_18 : Traction Amp. Traction	Protection ampérométrique Traction	Vérifier le mode d'emploi de la fonction de la traction. Courant de travail élevé détecté par le moteur de traction.
AL_20 : General EEprom en Panne	Erreur de lecture de mémoire interne	Remplacer la carte.
AL_22 : General Relais général	Relais général endommagé	Le relais général sur la carte semble endommagé : remplacer la carte.
AL_23 : General Surtension	Surtension	Surtension détectée sur carte fonctions. Contrôler les connexions de la batterie.
AL_24 : Traction Connexion Batt	Batterie non connectée à la carte de fonctions	Vérifier le mode d'emploi de la fonction de la traction. Courant de travail élevé détecté par le moteur de traction.
AL_25 : General Connexion Clav	Absence de communica- tion tableau de bord-fonctions	Vérifier les connexions entre la carte du clavier et les fonctions.

11.1 VIDANGE EAU DE RÉCUPÉRATION (Fig. 16)

A la fin du cycle de lavage ou bien quand le réservoir (14) de l'eau de récupération est plein, il faut le vider en opérant comme décrit ci-dessous :

i NOTE :

Pour l'élimination de l'eau de récupération se référer aux normes en vigueur dans le pays d'utilisation de la machine.

- Placer la machine près d'une bonde de vidange.
- Détacher le tuyau (12) du support.
- Enlever le bouchon (56) du tube (12) et vider entièrement l'eau contenue dans le réservoir.



NOTE :

Il est possible de moduler la quantité d'eau distribuée en appuyant sur la partie finale du tuyau (12).

- Remettre le bouchon (56) sur le tuyau (12) et le reposer sur son support.

12.1 ENTRETIEN ET NETTOYAGE



AVERTISSEMENT :

Tous les travaux d'entretien doivent avoir lieu sur une machine éteinte et un réservoir vide.

12.1.a - Garde-boue amovible (Fig. 5)

- Retirer les deux broches (87).
- Soulevez le garde-boue (9) pour libérer de ses attaches, puis étirez-le légèrement et retirer de l'avant.

OPÉRATIONS À EFFECTUER TOUS LES JOURS

12.1.b - Vidange et nettoyage du réservoir d'eau propre (Fig. 17)



AVERTISSEMENT :

A la fin des opérations de lavage ; il est obligatoire de vider et de nettoyer le réservoir d'eau (5) propre pour éviter les dépôts ou les incrustations.

Après avoir vider le réservoir d'eau de récupération, vider le réservoir d'eau propre, en procédant comme suit :

- Placer la machine près d'une bonde de vidange.
- Détacher le tuyau (15) de ses crochets, fermer le robinet (53), poser le tuyau sur le sol sur la bonde de vidange, ouvrir le robinet (53) et laisser s'écouler toute l'eau.
- Laver l'intérieur du réservoir en laissant le tuyau de vidange ouvert et en introduisant de l'eau propre par l'ouverture supérieure.
- En fin de nettoyage, soulever le tuyau (15) en laissant le robinet (53) ouvert. Accrocher le tuyau dans ses encoches.
- Pour vider toute l'eau du réservoir (5), débrancher le tuyau (57) du raccord rapide (58), puis tourner le raccord vers le bas en laissant l'eau s'écouler entièrement, ou alors enlever le couvercle du filtre (59)

12.1.c - Nettoyage du réservoir d'eau de récupération (Fig. 18)



AVERTISSEMENT :

Une fois les opérations de lavage terminées, il faut obligatoirement nettoyer le réservoir d'eau de récupération pour éviter des dépôts ou des incrustations et la prolifération de bactéries, d'odeurs et de moisissures.

- Vidanger l'eau de récupération comme cela est indiqué dans le paragraphe en question en plaçant la machine près d'une bonde de vidange.
- Enlever le couvercle (6).
- En laissant le tuyau (12) baissé et le bouchon retiré, grâce à un tuyau, verser de l'eau courante à l'intérieur du réservoir (14), en le nettoyant jusqu'à ce que de l'eau propre sorte par le tuyau de vidange.
- Nettoyer avec un linge humide les sondes de niveau (55) en faisant attention à ne pas les déformer.
- Remonter l'ensemble en procédant en sens inverse.

12.1.d - Nettoyage du groupe suceur (Fig. 4)

Pour effectuer un nettoyage du groupe suceur (11), il faut l'enlever comme indiqué ci-dessous :

- Débrancher le tube (13) du groupe (11).
- Dévisser les volants de serrage (32) et enlever le groupe (11).
- Laver le groupe et plus particulièrement les pièces en caoutchouc (60) et l'intérieur du raccord d'aspiration (33).



NOTE :

Si au cours du nettoyage, il s'avère que les caoutchoucs (60) sont abîmés ou usés, il faut soit les remplacer soit les inverser.

- Remonter le tout en procédant en sens inverse.

OPÉRATIONS À EFFECTUER SELON LES BESOINS

12.1.e - Nettoyage du filtre d'eau propre (Fig. 19)



REMARQUE:

Avant de nettoyer le filtre, vérifier si le réservoir d'eau claire est vide.

- Dévisser et enlever le couvercle (59).
- Enlever le filtre (17) et le nettoyer à l'eau courante.
- Remettre filtre (17) en place, puis visser le couvercle (59).

12.1.f - Substitution de la brosse (Fig. 20)

La brosse doit être remplacée quand elle est usée de 2 cm ou en fonction du type de sol à nettoyer.

Pour ce faire:

- Soulever la bosse en agissant sur la pédale comme indiqué dans le paragraphe en question.
- Passer une main sous le groupe porte-brosse (9).
Pour décrocher la brosse, la tourner d'un coup sec dans le sens de rotation.
- Remplacer la brosse en l'accrochant manuellement à la bride porte-brosse (9).
- Baisser la bride porte-brosse (9) en agissant sur la pédale comme indiqué dans le paragraphe en question.
- Pousser sur le bouton (45 Fig. 9) pour enclencher les commandes.
- Pousser sur le bouton (52 Fig. 9) pour enclencher la rotation de la brosse.
- Agir sur la capteur tactile (20) positionné sur la poignée pour démarrer la rotation de la brosse.

12.1.g - Substitution des raclettes en caoutchouc (Fig. 21)

A partir du moment où le séchage du sol s'avère difficile ou bien que des traces d'eau restent sur le sol, il faut contrôler l'état d'usure des raclettes en caoutchouc du groupe suceur (60).

- Enlever le groupe suceur (11) comme indiqué dans le paragraphe « nettoyage groupe suceur ».
- Appuyez le dispositif de blocage (67) et ouvrez la poignée (68).
- Sortez les deux colliers de fixation du pneu (69) et sortez le pneu extérieur (70).
- Desserrez les deux ridoirs (71) et sortez la tringle de verrouillage (72) et le pneu intérieur (73).



NOTE :

Lorsque les caoutchoucs (70) ou (73) sont usés d'un côté, ils peuvent être retournés une fois.

- Substituer ou retourner le caoutchouc (70) ou (73) sans les intervertir.
- Remonter le tout en procédant en sens contraire.



NOTE :

Il existe deux types de caoutchouc :

Le caoutchouc en para pour tous les types de sols et le caoutchouc en polyuréthane pour les sols d'atelier mécanique présentant des traces d'huile.

12.1.h - Nettoyage du filtre du réservoir d'eau de recyclage (Fig. 22)

Enlever le couvercle supérieur pour accéder à l'intérieur du réservoir d'eau de recyclage.

- Desserer le bouton (80) et enlever le filtre (81).
- Passer le filtre (81) sous l'eau courante et le reposer dans la machine en serrant le bouton (80).
- Si le filtre (81) est particulièrement sale, vous pouvez l'ouvrir en faisant levier avec un tournevis sur les dents de coupe (82).

12.1.i - Nettoyage du filtre d'admission d'air (Fig. 22)

- Soulevez le filtre avec son couvercle (83).
- Desserer la vis (84) et retirer le filtre (85).
- Laver le filtre (85) à l'eau courante et Remonter dans le sens inverse.

12.1.l - Substitution des fusibles (Fig. 6-23)



AVERTISSEMENT :

Substituer le fusible grillé avec un de même ampérage.

- Débrancher la fiche (35) de la prise (39).
- Enlever le couvercle (61) en dévissant les vis (62) pour accéder au fusible.

Fusible (86) - 5A

Protection de la carte électronique.

- Remonter le couvercle (61).

Fusible (63) - 75A

Fusible batterie.

- Pour remplacer le fusible situé sur le pôle positif de la batterie, procéder de la manière suivante:



AVERTISSEMENT :

Vérifiez que le réservoir de récupération est vide.

- Débrancher la fiche (35).
- Pousser sur le bouton (36 Fig. 6) et soulever le réservoir (14) jusqu'à son basculement complet, puis remplacer le fusible (63 Fig. 6).

12.1.m - Réglage du suceur (Fig. 24)

- La position du suceur est réglable en hauteur, de même que l'incidence des raclettes sur le sol.

Réglage en hauteur

Le réglage de la hauteur du suceur peut être effectué en agissant sur les plaquettes /entretoises placées sur les roues (40) du suceur.

- Dévisser le pommeau (55).
- Soulever le support (55a) et positionner la plaquette (55b) au-dessus ou au-dessous de la plaque (55a) selon que l'on veuille soulever ou baisser le suceur.
- Revisser le pommeau (55).



NOTE :

L'opération doit être accomplie de la même façon dans les deux roues (40).

Réglage de l'incidence

- Abaisser le suceur à partir du levier prévu à cet effet.
- Mettre l'aspirateur en marche et avancer sur quelques mètres, puis couper l'aspirateur et arrêter la machine.
- Contrôler l'incidence des caoutchoucs (60) sur le sol
Fig. A = trop écrasé
Fig. B = trop soulevé
Fig. C = position correct
- Pour le réglage, tourner le bouton gris (64) dans le sens contraire des aiguilles d'une montre, l'incidence augmente, et vice-versa pour la diminuer.

12.1.n - Configuration chargeur de batterie et instrument numérique (Fig. 25)



AVERTISSEMENT :

La machine sort de la production avec une configuration standard pour le fonctionnement avec des batteries à gel du type "Sonnenschein".



AVERTISSEMENT :

Débrancher la fiche de la batterie.

- Retirer le carter (61) en desserrant les vis (62).

Configuration standard avec des batteries à gel du type Sonnenschein

- Retirer le petit bouchon (66) situé sous le chargeur de batterie (16).
- Agir sur les interrupteurs (DP1) et (DP2) en les positionnant comme sur la figure « A ».

Il est possible de modifier la configuration en agissant comme suit:

Configuration pour les batteries à gel d'un type différente de celui de Sonnenschein

- Retirer le petit bouchon (66) situé sous le chargeur de batterie (16).
- Agir sur les interrupteurs (DP1) et (DP2) en le positionnant comme indiqué sur la figure « B ».

Configuration pour les batteries à acide

- Retirer le petit bouchon (66) situé sous le chargeur de batterie (16).
- Agir sur les interrupteurs (DP1) et (DP2) et en les positionnant comme indiqué sur la figure "C".

PROBLÈMES - CAUSE - RÉPARATIONS

PROBLÈMES	CAUSE	RÉPARATIONS
Appuyant sur la touche (45) “  ” l’écran ne s’allume pas.	La batterie est déchargée. Le fusible général est grillé. La fiche de batteries et encore placé sur la prise du chargeur.	Contrôler l’état de charge de la batterie. Remplacer le fusible général de 5A ou 80A. Mettez le bouchon dans le bon sens.
La brosse ne tourne pas.	Carte fonctions endommagée. Carte écran endommagée. Moteur de brosse endommagé. On n’a pas poussé sur le bouton de la brosse.	Remplacer. Remplacer. Remplacer. Pousser sur le bouton.
L’aspirateur ne fonctionne pas.	Carte fonctions endommagée. Carte écran endommagée. Moteur d’aspiration endommagé. On n’a pas poussé sur le bouton de l’aspirateur. Réservoir de récupération plein. Filtre d’aspiration est bloqué.	Remplacer. Remplacer. Remplacer. Pousser sur le bouton. Vider, laver et nettoyer le réservoir et les sondes. Nettoyez le filtre.
Ne sortie pas le produit chimique.	Fonction désactivée. Réservoir vide. Tuyau bouché. Pompe échoue. Défaillance du débitmètre. L’unité de commande échoue.	Activer la fonction. Remplacer. Nettoyer les tubes Remplacer. Remplacer. Remplacer.

PROBLÈMES	CAUSE	RÉPARATIONS
La machine ne sèche pas correctement et laisse des traces d'eau sur le sol.	Moteur d'aspiration défectueux. Le tuyau d'aspiration est encrassé. L'essuie-glace sale. Le réservoir de récupération est plein. Filtre à eau sale encrassé. Les raclettes en caoutchouc sont usées.	Remplacer le moteur. Contrôler et éventuellement nettoyer le tuyau d'aspiration qui relie de groupe suceur au réservoir de récupération. Nettoyez la glace. Vider le réservoir de récupération. Nettoyer le filtre. Retourner ou substituer les raclettes en caoutchouc.
L'eau ne sort plus.	Le réservoir est vide. Carte défectueuse. Interrupteur activation électrovalve non appuyé. Le robinet est fermé. Le filtre est encrassé. L'électrovalve ne fonctionne pas.	Remplir le réservoir. Remplacer. Appuyer sur l'interrupteur. Ouvrir le robinet. Nettoyer le filtre. Contacter le service d'assistance technique.
Le nettoyage du sol est insuffisant.	Les brosses ou les détergents sont inadaptés. La brosse est usée.	Utiliser des brosses ou des détergents adaptés au type de sol ou selon le degré de saleté à nettoyer. Substituer la brosse.
La brosse ne tourne pas. L'aspirateur ne fonctionne pas. L'eau ne sort plus.	Capteur défectueux.	Remplacer.

13.1 GARANTIE

Au cours de la période de garantie sera réparé ou remplacé gratuitement, toutes les pièces défectueuses.

La garantie exclut toutes les pièces endommagées de manipulation ou une utilisation incorrecte de la machine.

Pour activer la garantie, s'il vous plaît contactez votre revendeur ou centre de service d'expertise à porter justificatif d'achat

SCHÉMA ÉLECTRIQUE

ROUND TOUCH 45 M55 - 45 D55 - 45 D60

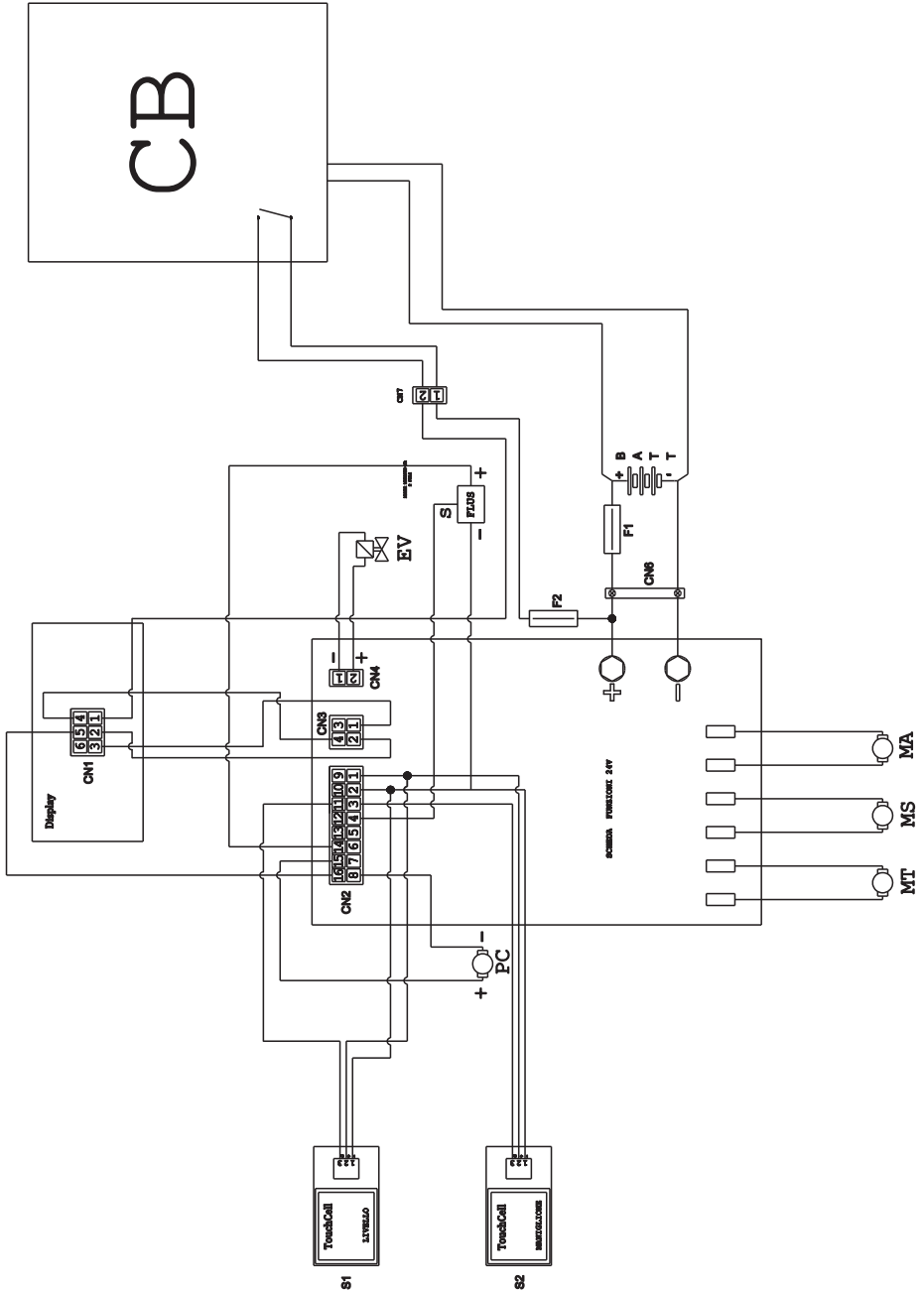

BATT	Batterie
CB	Chargeur de batteries
CN 1	Connecteur d'affichage
CN 2	Connecteur pour circuit imprimé
CN 3	Connecteur d'affichage
CN4	Connecteur de pompe chimique
CN6	Connecteur de la batterie
CN7	Connecteur volant à 2 pôles du chargeur
EV	Solénoïde
F1	Fusible
F2	Fusible 5A
FLUS	Débitmètre
MA	Moteur d'aspiration
MS	Moteur de brosses
MT	Moteur de traction
PC	Pompe chimique
S1	Sensor tactil pour le niveau de récupération
S2	Poignée de capteur tactile
Display	Afficheur
SCHEDA FUNZIONI 24V	FICHE FONCTIONS 24V

*Sehr verehrter Kunde,
Wir bedanken uns bei Ihnen dafür, dass Sie eines unserer Produkte zur Reinigung Ihrer Räume gekauft haben.*



Der von Ihnen erworbene Wasch-Trockenfußbodenreiniger wurde für eine unkomplizierte Handhabung und für eine lange Lebensdauer entwickelt.

Uns ist bewusst, dass ein gutes Produkt, um im Laufe der Zeit gut zu bleiben, ständig verbessert werden muss, um die Zufriedenheit derjenigen zu stellen, die tagtäglich mit ihm umgehen. Daher wünschen wir uns, dass Sie nicht nur ein zufriedener Kunde sind, sondern auch ein Partner, der sich nicht davor scheut, uns seine Meinungen und seine jeden Tag mit dem Gerät gemachten Erfahrungen mitteilt.

Inhaltsangabe

Technische Daten	DE-3
1.1 Einleitung	DE-5
2.1 Maschinenkenntnisse	DE-5
3.1 Entpackung	DE-5
3.1.a Maschinenzubehör	DE-5
4.1 Zusammenbau der einzelteile	DE-5
4.1.a Montage des fußbodenwischers	DE-5
4.1.b Montage der bürste	DE-5
4.1.c Installation und anschluss der batterie	DE-6
5.1 Aufladen der Batterie	DE-6
5.1.a Aufladen der batterie durch bordaufladegerät (wenn vorhanden).....	DE-6
5.1.b Aufladen der batterie durch externes ladegerät	DE-7
6.1 Kontroll- und Steuerpult	DE-7
6.2 Beispiel Arbeitszyklus	DE-9
7.0 Sicherheitspasswort	DE-9
7.1 Einstellung Parameter	DE-9
7.1.a Einstellung der Sprache	DE-10
7.1.b Einstellung des batterietyps	DE-10
7.1.c Einstellung von helligkeit und kontrast	DE-10
7.1.d Aktivieren des Spenders für chemische Mittel (optional).....	DE-11
8.1 Display	DE-11
9.1 Tankauffüllung	DE-12
9.2 Befüllen des tanks mit Chemischem mittel (Optionale)	DE-12
10.1 Arbeitsweise	DE-12
10.1.a Kontrollen vor arbeitsbeginn	DE-11
10.1.b Vorbereitung der maschine und funktionswahl	DE-12
10.1.c Gebrauch der maschine.....	DE-13
10.1.d Anpassung der fahrtrichtung	DE-14
10.1.e Anpassungsbeihilfe für traktion (nur für modelle ohne traktion).....	DE-14
10.1.f Nach gebrauch der maschine und ausschalten	DE-14
10.1.g Alarm schmutzwasserhöchststand	DE-14
10.1.h Alarmauflistung	DE-15
11.1 Entsorgung des schmutzwassers	DE-16
12.1 Wartung und Reinigung	DE-16
12.1.a Abnehmbarer Spritzschutz.....	DE-16
12.1.b Leeren und reinigen des frischwassertanks	DE-16
12.1.c Reinigung des schmutzwassertanks.....	DE-17
12.1.d Reinigung des wischers	DE-17
12.1.e Reinigung des frischwasserfilters	DE-17
12.1.f Auswechseln der bürste.....	DE-17
12.1.g Auswechseln des Wischergummis.....	DE-18
12.1.h Reinigung des sammelwassertankfilters.....	DE-18
12.1.i Reinigung der lufteinlassfilter	DE-18
12.1.l Auswechslung der sicherungen	DE-18
12.1.m Einstellung des fußbodenwischers	DE-19
12.1.n Einstellung des batterie-ladegeräts und des digitalinstruments	DE-19
Problem - Ursache - Behebung	DE-20
13.1 Garantie	DE-21
Elektrische schaltpläne	DE-22

Technische Daten

	45M55	45D55	45D60
Führungstyp	Bodenreiniger		
Merkmale			
Energieversorgung	Batterie	Batterie	Batterie
Versorgungsspannung	Siehe Schild mit technischen Daten		
Gesamtleistung	1060 W	1240 W	1190 W
Antrieb	von Hand	Mit Antrieb	Mit Antrieb
Waschfußbreite *	530 mm	530 mm	600 mm
Saugfußbreite	750 mm	750 mm	750 mm
Theoretische Stundenleistung	2120 m ² /h	2650 m ² /h	3050 m ² /h
Bürsten / Pad			
Durchmesser / Anzahl	530mm/21"	530mm/21"	310mm/12"x2
Motorleistung / Anzahl	500 Wx1	500 Wx1	450 Wx1
Motorumdrehungsleistung	165 Drehungen/min.	165 Drehungen/min.	200 Drehungen/min.
Spezifischer Druck	16,5 ÷ 19,7 gr/cm ²	16,5 ÷ 19,7 gr/cm ²	18,8 ÷ 22,0 gr/cm ²
Gewicht des Antriebsgehäuses	25,5 ÷ 30,5 Kg	25,5 ÷ 30,5 Kg	27 ÷ 32 Kg
Ansaugung			
Motorleistung	550 W	550 W	550 W
Unterdruck	1791 mmH ₂ O	1791 mmH ₂ O	1791 mmH ₂ O
Luftmenge	30 l / sec	30 l / sec	30 l / sec
Geräuscentwicklung	Min. 57 dB (A)  / Max. 63 dB (A) 		
Antrieb			
Motorleistung	---	180 W	180 W
Tank			
Wiederverwendung	Nein	Nein	Nein
Frischwasser	45 l	45 l	45 l
Schmutzwasser	47 l	47 l	47 l
Abmessungen (LxBxH) ohne Fußbodenwischer	1210 x 560 x 1040 mm	1210 x 560 x 1040 mm	1125 x 670 x 1040 mm
Vibrationen ISO 5349 m/sec²	< 2,5	< 2,5	< 2,5
Gewicht			
Leergewicht	90,5 Kg	109 Kg	116 Kg
Gewicht mit Batterien	143,5 Kg	189 Kg	196 Kg
Gewicht bei Betrieb GVW	188,5 Kg	234 Kg	241 Kg

* Die Waschpiste versteht sich mit laufender Maschine und zusammengedrückter Bürste.

	45M55	45D55	45D60
Zubehör			
Bürste PPL ø 0,7	40.0003.00 POLY 0,7	40.0003.00 POLY 0,7	2x40.0001.00 POLY 0,7
Bürstenvorsprüher	24.0265.00 + 40.4003.00	24.0265.00 + 40.4003.00	24.0266.00 + 40.4007.00
Wischergummi vorne	39.0110.00	39.0110.00	39.0110.00
Wischergummi hinten	39.0111.00	39.0111.00	39.0111.00
Wasserrohr	30.0024.00	30.0024.00	30.0024.00
Zubehör auf Anfrage			
Bürste PPL strong ø 0,9	40.0103.00 POLY 0,9	40.0103.00 POLY 0,9	40.0101.00 POLY 0,9
Bürste PPL ø 1,2	40.0303.00	40.0303.00	40.0301.00
Bürste tynex ø 1,2 grit 80	40.0203.00	40.0203.00	40.0201.00
Polyurethan - Kutschuksset	95.0055.00	95.0055.00	95.0055.00
Mitnehmer	40.1003.00	40.1003.00	2x40.1001.00

1.1 EINLEITUNG



GEFAHR:

Vor der Anwendung der Maschine aufmerksam die beiliegende Anweisung „**SICHERHEITSHINWEISE FÜR BODENWASCH- UND TROCKENMASCHINEN**“ durchlesen.

2.1 MASCHINENKENNTNISSE (Abb. 1)

- 1) Führungssäule.
- 2) Schaltpult.
- 3) Bedienhebel Bodenwischer.
- 4) Wasserversorgungshahn.
- 5) Tank Waschlösung.
- 6) Tankdeckel.
- 7) Entleerung Frischwasser.
- 8) Räder.
- 9) Abnehmbarer Spritzschutz.
- 10) Bürste.
- 11) Bodenwischer.
- 12) Entleerschlauch Schmutzwasser.
- 13) Ansaugschlauch Bodenwischerwasser.
- 14) Tank Sammelwasser.
- 15) Schauglas / Reinwasserablass.
- 16) Wasserfilter.
- 17) Reinwasserfilter.
- 18) Pedal Heben / Senken der Bürste.
- 19) Taste zum Einschalten der Bürstenrotation.
- 20) Tuch Sensor für das Starten und die Rotation der Bürsten.

3.1 ENTPACKUNG (Abb. 1-2)

Ist das Verpackungsmaterial einmal beseitigt, so, wie wie auf dem Verpackungsmaterial selbst gezeigt, überprüfen Sie, dass die Maschine und ihr Zubehör vollständig ist.

Werden eindeutig Schäden festgestellt, so informieren Sie innerhalb von 3 Tagen den zuständigen Gebietsvertreiter und das Transportunternehmen.

- Entfernen Sie die Hülle (21) mit den Zubehörteilen.
- Zerschneiden Sie das Verpackungsband (22).
- Entfernen Sie die Holzblöcke (23) und (24).

- Das Pedal (19) betätigen, um den Bürstenflansch (9) zu heben (siehe betreffenden Abschnitt).
- Den Griff (3 - Abb. 1) anheben, um den Fußbodenwischer (25) zu heben (siehe betreffenden Abschnitt).
- Positionieren Sie eine Rutsche und laden Sie die Maschine von der Palette ab.

3.1.a - Maschinenzubehör (Abb. 3)

Folgende Zubehörteile sind enthalten:

- 10) Bürste/n.
- 11) Fußbodenwischer.
- 26) Wasserfüllschlauch.
- 27) Gebrauch- und Wartungshandbuch der Maschine.
- 28) Anleitungshandbuch zum Batterieladegerät (sofern vorhanden).
- 29) Versorgungskabel Batterieladegerät (sofern vorhanden).
- 30) Sicherung 5A.
- 31) Filter für Reinwassertankstutzen.

4.1 ZUSAMMENBAU DER EINZELTEILE

4.1.a - Montage des Fußbodenwischers (Abb. 4)

- Die beiden Handräder (32) auf dem Fußbodenwischer (11) lösen.
- Den Fußbodenwischer (11) auf der Halterung (25) montieren und die beiden Handräder (32) festziehen.
- Den Schlauch (13) am Anschluss (33) des Fußbodenwischers anschließen.



BEMERKUNG:

Bei den vorigen Tätigkeiten muss die Fußbodenwischerhalterung gesenkt sein.

4.1.b - Montage der Bürste (Abb. 5)



GEFAHR:

Für diese Tätigkeit sind zwei Personen erforderlich!

- Heben Sie leicht den Spritzschutz (9) und entfernen Sie die Polystyrol Schutz (34).

- Die Bürste gemäß den Vorgaben im Abschnitt „Bürstenauswechslung“ montieren.

4.1.c - Installierung und Anschluss der Batterie (Abb. 6)



HINWEIS:

KONTROLLIEREN SIE, DASS DER SCHMUTZWASSERTANK UND DER DER FRISCHWASSERTANK LEER SIND.

- Ziehen Sie den Stift ab (35).
- Die Taste (36) betätigen und den Tank (14) anheben, bis er völlig umkippt.
- Positionieren Sie die Batterien (37) wie in der Abbildung gezeigt und verbinden Sie sie wie in der Zeichnung in Abb. 6 dargestellt mit den mitgelieferten Kabeln.
- Ziehen Sie die Klemmen (38) mit einem isolierten Schlüssel an.
- Den Tank (14) senken, bis das Einrasteklickgeräusch hörbar ist.
- Den Stecker (35) in die entsprechende Buchse (39) stecken.



BEMERKUNG:

Der Anschluss der Batterien muss von Fachpersonal vorgenommen werden.

5.1 AUFLADEN DER BATTERIE



GEFAHR:

Laden Sie die Batterie in gut belüfteten Räumen und gemäß der geltenden Vorschriften des Anwendungslandes auf. Hinsichtlich von Informationen zur Sicherheit halten Sie sich an das, was im Kapitel 1 des vorliegenden Handbuchs steht.



HINWEIS:

Für Informationen und Hinweise zur Batterie und zum Bordladegerät (wenn vorhanden) halten Sie sich an das mitgelieferte Handbuch des Ladegeräts.



HINWEIS:

Die Maschine ist ab Fabrik auf eine Arbeit mit einer Gel-Zellen-Batterie geeicht.

Bei der Installation von anderen Batterien wird auf den Abschnitt „Einstellung der Parameter“ verwiesen.

Es ist verboten, die Maschine mit Gelbatterien zu betreiben, wenn sie für Säure- oder andere Batterien eingestellt ist.



BEMERKUNG:

Eine komplette Aufladung der Batterien benötigt 10 Stunden. Vermeiden Sie Teilaufladungen.

5.1.a - Aufladen der Batterie durch Bordaufladegerät (wenn vorhanden) (Abb. 7)

- Bringen Sie die Maschine in die Nähe einer Netzsteckdose.



HINWEIS:

Es ist wichtig, zuerst das Kabel (41) mit der Buchse (42) zu verbinden, anschließend das Kabel (41) mit der Netzsteckdose verbinden.

- Das Kabel (41) aus einer Aufnahme nehmen und an der Steckdose (42) auf der Maschine anschließen. Dann das andere Kabelende an der Netzsteckdose anschließen.
- Überprüfen Sie, ob die grüne Led (43) 2 mal blinkt und von der "Grünen" zur "Roten" festen Licht geht.



HINWEIS:

Kontrollieren Sie, dass die Netzspannung mit der Betriebsspannung des Ladegeräts verträglich ist (230 Vac für den europäischen Markt; 115 Vac für den amerikanischen Markt; 50/60 Hz).

- Lassen Sie die Batterie sich aufladen bis das LED (43) „Grün“ aufleuchtet, ziehen Sie danach das Versorgungskabel (41) ab und verstauen Sie es.

5.1.b - Aufladen der Batterie durch externes Ladegerät (Abb. 8)



HINWEIS:

Es ist wichtig, dass zuerst der Stecker (35) in die Steckdose (44) des Batterieladegeräts gesteckt und dann erst das Batterieladegerät an der Netzsteckdose angeschlossen wird, da sich die Batterien sonst nicht aufladen.

- Bringen sie die Maschine in die Nähe der Batterieladestation.
- Ziehen sie den Stecker (35) der Batterie aus der Steckdose (39) der Anlage.
- Verbinden Sie den Stecker (35) der Batterie mit der Steckdose (44) des externen Ladegeräts.
- Am Ende des Ladevorgangs verbinden Sie wieder den Stecker (35) der Batterie an der Steckdose (39) der Anlage.

6.1 KONTROLL- UND STEUERPULT (Abb. 9)



WARNING:

Vor dem Maschinengebrauch, müssen Sie den Arbeitszyklus einstellen, wie im entsprechenden Abschnitt angegeben.

20)Tuch Sensor für das Starten von Traktion und Rotation der Bürste/n.

• (für Modell mit Antrieb)

Stellen Sie sicher, dass die Anzeige auf mindestens die Mindestfahrgeschwindigkeit eingestellt ist.

Auf den Touch-Sensor wirkend, mit dem Knopf (20) dem Knopf (45) “⏻”,dem

Knopf ((52) “⏸” und dem Knopf (51)

“⏻” eingepresst, startet die Traktion und Rotation der Bürste/n und die Wasserversorgung. Das Gerät beginnt sich automatisch nach vorne zu bewegen.

Für die Rückwärtsfahrt den Fußbodenwischer anheben.

20) Sebsor zum Starten der Bürstenrotation

• (für Modelle ohne Antrieb)

Auf den Touch-Sensor wirkend, mit dem Knopf (20) dem Knopf (45) “⏻”,dem

Knopf ((52) “⏸” und dem Knopf (51)

“⏻” eingepresst, startet die Traktion und Rotation der Bürste/n und die Wasserversorgung.

45) Hauptschalter “⏻”

Durch Drücken der Taste wird Spannung in die Stromkreise eingelassen und Befehle und ihre Tasten werden ermöglicht; die Anzeige (46) leuchtet. Die Taste erneut drücken, um die Spannung zu den Kreisläufen zu unterbrechen.

46) Display

Es leuchtet auf, nachdem den Kreisläufen durch Betätigen der Taste (45) “⏻” Spannung zugeführt wurde. Auf dem Display werden der Zustand der Maschine, der Ladezustand der Batterien, die Betriebsstunden und die Alarmmeldungen angezeigt.

47) Taste Geschwindigkeitseinstellung (nur für Modell mit Antrieb)

Taste (47a) “+”.

Bei Betätigung wird die Antriebsgeschwindigkeit erhöht.

Taste (47b) “-”.

Bei Betätigung wird die Antriebsgeschwindigkeit reduziert.



Auf dem Display (46) wird die eingestellte Geschwindigkeit angezeigt.

48) Taste Rückwärtsfahrt “R” (nur für Modell mit Antrieb)

Stellen Sie sicher, dass die Anzeige auf mindestens die Mindestfahrgeschwindigkeit eingestellt ist.

Gedrückt und gehalten, während der Anwendung des Touch-Sensors (20), wird sich die Maschine rückwärts, in Richtung des Bedieners bewegen. Das Display wird das folgende Symbol „R“ zeigen. Für die Rückwärtsfahrt den Fußbodenwischer anheben.

50) Drucktaste mit Doppelfunktion - Starten des Sauger / Leiser Betrieb**Starten des Sauger**

Durch Drücken der Taste (50)  beginnt das Ansaugen im Schweigemodus. Durch erneutes Drücken der Taste (50) , schalten Sie vom Schweigemodus zu Standardmodus um; auf dem Display erscheint das Symbol .





**WARNUNG:**

Der Saugmotor nur durch Berühren des Touch-Sensor starten. So schalten Sie die Saug- drücken Sie die Taste (50). Die Turbine wird auch weiterhin für einige Sekunden zu betreiben, auf dem Boden, nach dem es sich automatisch aus den vorliegenden flüssigen absaugen zu. Auf dem Display erscheint das Symbol  verschwindet.

Leiser Betrieb



Das Symbol  leuchtet im Schweigemodus, zum Starten des Motors, müssen Sie den Touch-Sensor (20) berühren.

51) Taste Elektroventil Wasser 

Die Taste wird freigeschaltet, wenn die Tasten (45) „“ und (52) „“ gedrückt sind. Drücken Sie die Taste (51) , das Display zeigt das Symbol , und Sie haben die Öffnung des Magnetventils für Wasser vorbereitet. Der Betrieb desselben wird durch den Touch Sensor (20) gesteuert. Durch wiederholtes Drücken der Taste (51) , erhöhen Sie die Wassermenge; gekommen auf die Höchstmenge, auf dem Display durch das Symbol  angezeigt, wird durch erneutes Drücken der Taste (51), die Funktion deaktiviert.



52) Taste Bürstendrehung EIN 



Die Taste wird bei betätigter Taste (45)  freigeschaltet.

Drücken Sie die Taste (52)  es ermöglicht die Rotation der Bürste; das Display zeigt das Symbol . Der Betrieb der Bürste /n/ wird durch den Touch-Sensor (20) gesteuert

Die Taste (52) „“ drücken, um die Bürstendrehung zu deaktivieren.

49) Spendertaste für chemische Mittel (optional)

Durch Drücken der Taste (49)  erscheint auf dem Bildschirm das Symbol , die die Dosierungspumpe für die chemische Mittel aktiviert.

Durch wiederholtes Drücken der Taste (49)  erhöht sich die Menge des dosierten chemischen Mittels, gekommen auf die Höchstmenge, gezeigt auf dem Display durch das Symbol , wird durch erneutes Drücken der Taste (49), die Funktion deaktiviert.

53) Knopf ECO 

Durch Drücken der , nehmen die Parameter von Wasser, chemischem Mittel und Saugbetrieb folgende Werte an.

- Wasser die zweite Marke.
- Chemisches Mittel 0,2%.
- stilles Absaugmodus.

Drücken Sie wieder die Taste , kehren diese Parameter auf ihre anfänglichen Einstellungen zurück.

6.2 BEISPIEL**ARBEITSZYKLUS (Abb. 9)**

- Einstellen einer Waschgang mit Bürste und Trocknung.
- Drücken Sie die Taste (51) um die Zufuhr von Wasser zu ermöglichen.
 - Drücken Sie die Taste (52) um die Rotation der Bürsten zu ermöglichen.
 - Drücken Sie die Taste (50) der Staubsauger startet.



HINWEIS:

In besonderen Umgebungen können Sie den Schalldämpfer aktivieren, wie oben angegeben.



WARNUNG:

Beim Einschalten, darauf achten, nicht den Touch-Sensor (20) zu streifen; das Gerät versetzt sich in den Alarmzustand und auf dem Display wird das blinkende

Symbol “” angezeigt.

Wenn Sie den Touch-Sensor (20) innerhalb von zwei Sekunden loslassen, wird die Alarm automatisch abgeschaltet, nach weiteren zwei Sekunden müssen Sie die Maschine neu starten.

- Wählen Sie die gewünschte Geschwindigkeit durch Drücken der Tasten (47a) oder (47b) (nur für das Modell mit Traktion).



HINWEIS:

Es ist möglich, die Geschwindigkeit durch Drücken auf den entsprechenden Tasten selbst während des Arbeitszyklus zu variieren, als die Maschine in Bewegung ist.

- Berühren Sie den Touch - Sensor (20), das Gerät das eingestellte Programm beginnt und startet den Arbeitszyklus.



HINWEIS:

Sie können das Arbeitsprogramm nach den Bedürfnissen des Arbeits variieren.

Um den Arbeitszyklus zu ändern, müssen Sie die Maschine zu stoppen, einen neuen Zyklus einstellen und den Zyklus durch Berühren des Touch - Sensors(20) neu starten.

7.0 SICHERHEITSPASSWORT

Die Maschine kann mit einem Sicherheitspasswort ausgestattet werden, für die Aktivierung oder Deaktivierung wenden Sie sich bitte an den technischen Dienst. Wenn das Passwort aktiv ist, um den gewählten Wert einzugeben, folgen Sie die Anweisungen auf dem Display.

Das Passwort wird für 75 Minuten nach dem Abschalten oder der letzte Einsatz der Maschine aktiv bleiben; wenn Sie es wieder das Einsetzen des Passwortes aktivieren wollen, gehen Sie wie folgt vor:

Schalten Sie das Gerät aus, ziehen Sie den Batteriestecker (35 Abb. 7) für ein paar Sekunden, dann schließen Sie wieder an.

Beim Einschalten des Gerätes, müssen Sie das Kennwort eingeben.

7.1 EINSTELLUNG PARAMETER (Abb. 9)

Der Bediener kann auf das Menü zugreifen, um folgende Parameter einzustellen:

Sprache;



Batterietyp;

Helligkeit / Kontrast;

Spender für chemisches Mittel.

Für den Zugriff auf das Menü, wie folgt vorgehen:

- Drücken und halten Sie die Tasten (48) “

” e (52) “”, dann drücken Sie die Starttaste (45) “” um die Maschine zu starten, bis Sie den folgenden Bildschirm sehen:

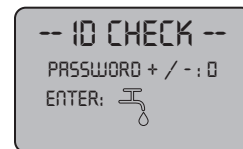

ID CHECK = ID-KONTROLLE

INSERT PASSWORD = KENNWORT EINGEBEN

- Lassen Sie die gedrückten Tasten.
- I Geben Sie das Passwort durch Drücken der Tasten(47a) (47b) bis das Display die Nummer “10” zeigt.
- Die Taste (51) „“ betätigen, um das Kennwort zu bestätigen und in das Menü Einstellung der Parameter zu gehen. Es wird die folgende Bildschirmseite angezeigt:



GENERAL SETS = ALLGEMEINE EINSTELLUNGEN
LANGUAGE SELECTION = SPRACHENWAHL
ITALIANO = Italienisch

- Um das Menü Einstellung der Parameter zu durchlaufen, die Taste (52) „“ betätigen. Dadurch werden der Reihe nach folgende Bildschirmseiten angezeigt:



GENERAL SETS = ALLGEMEINE EINSTELLUNGEN
BATTERY SELECTION = BATTERIETYP



GENERAL SETS = ALLGEMEINE EINSTELLUNGEN
DISPLAY TUNE = HELLIGKEIT DISPLAY



GENERAL SETS = ALLGEMEINE EINSTELLUNGEN
DISPLAY BRIGHTNESS = KONTRAST DISPLAY

7.1.a - Einstellung der Sprache

- Im Menü Einstellung der Parameter auf die folgende Bildschirmseite gehen:



GENERAL SETS = ALLGEMEINE EINSTELLUNGEN
LANGUAGE SELECTION = SPRACHENWAHL
ITALIANO = Italienisch

- Wählen Sie die Sprache mit den Tasten (47a) und (47b), dann drücken Sie die Taste(51) „“ um die Wahl zu bestätigen.

7.1.b - Einstellung des Batterietyps

- Im Menü Einstellung der Parameter auf die folgende Bildschirmseite gehen:



GENERAL SETS = ALLGEMEINE EINSTELLUNGEN
BATTERY SELECTION = BATTERIETYP

- Wählen Sie den Batterietyp mit den Tasten (47a) und (47b), dann drücken Sie die Taste(51) „“ um die Wahl zu bestätigen;

GEL = Gelbatterie

AGM = AGM-Batterie

WET = SÄURE-Batterie

7.1.c - Einstellung von Helligkeit und Kontrast

- Im Menü Einstellung der Parameter auf die folgende Bildschirmseite gehen:



GENERAL SETS = ALLGEMEINE EINSTELLUNGEN
DISPLAY BRIGHTNESS = KONTRAST DISPLAY

- Wählen Sie die Art der Display-Helligkeit, indem Sie einen Wert von "0 bis 10" mit den Tasten (47a) und (47b)eingeben , dann drücken Sie die Taste(52) „“ um weiter zum Konstrasteinstellung zu gehen.



GENERAL SETS = ALLGEMEINE EINSTELLUNGEN
DISPLAY TUNE = HELLLIGKEIT DISPLAY

- Wählen Sie die Art der Display-Kontrast, indem Sie einen Wert von "0 bis 50" mit den Tasten (47a) und (47b) eingeben, dann drücken Sie die Taste (51)  um die Wahl zu bestätigen.

7.1.d - Aktivieren des Spenders für chemische Mittel (optional)

- Im Menü Einstellung der Parameter auf die folgende Bildschirmseite gehen:



- Aktivieren oder deaktivieren Sie die Pumpe, über die Tasten (47a) und (47b) und die Auswahl von Disable zu deaktivieren oder „Enabled“, um es sie aktivieren, und drücken Sie dann die Taste (51)  um die Auswahl zu bestätigen.

8.1 DISPLAY (Abb. 9-10)

Auf dem Display werden folgende Piktogramme angezeigt:

“A”  = Batterie

Zeigt den Ladezustand der Batterie an.

“A1”  = Batterie geladen;

“A2”  = Batterie leer.





= Antriebsgeschwindigkeit (falls anwendbar)

Die Verschubgeschwindigkeit kann in 5

Schritten mit den Tasten „+“ und „-“ von „0“ auf die Höchstgeschwindigkeit bzw. auf die Mindestgeschwindigkeit gebracht werden.





“R” = Rückwärtsfahrt (falls vorhanden)
Wird auf dem Display angezeigt, wenn die Taste „R“ betätigt und die Maschine zurück gefahren wird. Wenn die Taste ausgelassen wird, erlischt das Piktogramm.

 = laufender Sauger

Wird auf dem Display angezeigt, wenn die Taste  betätigt wird, um anzuzeigen, dass der Sauger in Betrieb ist. Bei erneuter Betätigung der Taste  zur Unterbrechung des Betriebs blinkt das Piktogramm für einige Sekunden und erlischt, wenn der Sauger stehen bleibt.



 = Geräuschloser Betrieb

Mit funktionierendem Vakuum.

Wird auf dem Display angezeigt, wenn die Taste  betätigt wird. Der Sauger wird mit reduzierter Drehzahl betrieben. Wird die Taste  erneut gedrückt, Durch erneutes Drücken und Halten der Taste  für ein paar Sekunden, verschwindet das Symbol  und Sie sehen das Symbol , und das aktiviert den normalen Betrieb.

 = Voreinstellung für Wasserabgabe

Wird auf dem Display angezeigt, wenn die Taste  betätigt wird, um anzuzeigen, dass das Elektroventil für die Wasserabgabe freigeschaltet ist. Durch wiederholtes Drü-

cken der Taste (51) , erhöhen Sie die Wassermenge; gekommen auf die Höchstmenge, gezeigt auf dem Display durch das Symbol , wird durch erneutes Drücken der Taste (51), die Funktion deaktiviert.

 = Voreinstellung für Bürstendrehung

Wird auf dem Display angezeigt, wenn die

Taste „“ betätigt wird, um anzuzeigen, dass die Drehung der Bürste freigeschaltet

ist. Bei erneuter Betätigung der Taste „“ wird der Motor für die Bürstendrehung abgeschaltet und das Piktogramm erlischt.

“” = Flüssigkeitshöchststand im Tank

Wird angezeigt, wenn die Flüssigkeit im Sammeltank den Höchststand erreicht hat.

“” = Spender für chemisches Mittel (optional)

Erscheint auf dem Display, wenn Sie die Taste (49) “” drücken, und zeigt die Menge des dosierten chemischen Mittels.

“” = ECO Modus

Es wird gezeigt, wenn die ECO - Funktion mit dem Knopf (88) “” aktiviert wurde.

9.1 TANKAUFFÜLLUNG (Abb. 11)



HINWEIS:

Füllen Sie in den Tank nur sauberes Wasser aus der Leitung mit einer Temperatur nicht über 50°C ein.

- Vor dem Befüllen des Tanks das Niveau des chemischen Mittels (falls vorhanden) kontrollieren, wie im entsprechenden Abschnitt angegeben.
- Ziehen Sie den mitgelieferten Schlauch (26) heraus, verbinden Sie das eine Ende (26a) mit dem Wasserhahn und das andere Ende (26b) führen Sie in den Tank (5) ein.
- Überprüfen, ob der Hahn (53) offen ist.
- Öffnen Sie den Wasserhahn und füllen Sie den Tank (5).
- Drehen Sie den Wasserhahn auf und füllen Sie den Tank (5) auf **DAS HÖCHST-NIVEAU (NICHT ÜBERSCHREITEN)** angezeigt durch das Etikett auf dem transparenten Rohr (15).
- Das Reinigungsmittel in den Tank füllen.



BEMERKUNG:

Verwenden Sie nur nicht schäumende Reinigungsmittel, für die Menge sehen Sie in den Angaben des Reinigungsmittelherstellers und der Art des zu beseitigenden Schmutzes.



GEFAHR:

Sollte das Reinigungsmittel in die Augen oder auf die Haut gelangen oder verschluckt werden befolgen Sie die Angaben auf dem Sicherheitsdatenblatt und die Anleitungen des Reinigungsmittel-Herstellers.

9.2 BEFÜLLEN DES TANKS MIT CHEMISCHEM MITTEL (optionale) (Fig. 6-12)



WARNUNG:

PRÜFEN SIE DASS DER TANK SAMMELWASSER LEER IST.

- Drücken Sie die Taste (36 Abb. 6) und heben Sie den Tank (14 Abb. 6), bis zum kompletten umkippen.
- Entriegeln (74 Abb. 12) und entfernen Sie die Schutzkappe (75 Abb. 12) von dem Tank (76 Abb. 12).
- Stecken Sie den Saugschlauch (77 Abb. 12) und schließen Sie den Tank mit der Kappe.
- Senken Sie den Tank (14 Abb.6) bis zum einrasten -“Klick“.



GEFAHR:

ACHTUNG:

Bei Berührung des chemischen Mittels mit den Augen und der Haut oder bei Verschlucken beziehen sich auf das Material-sicherheitsdatenblatt und die Verwendung der Hersteller des chemischen Mittels.

10.1 ARBEITSWEISE

(Abb. 1-9)

10.1.a - Kontrollen vor Arbeitsbeginn

- Kontrollieren Sie die korrekte Anbringung und den Verschluss des Ablassschlauchs (12) des Tanks.
- Kontrollieren Sie, dass das Anschlussstück (54) auf dem Bodenwischer (11) nicht verstopft und dass der Schlauch korrekt verbunden ist.
- Überprüfen, ob das Reinwasser-Ablassrohr (15) korrekt an den betreffenden Halterungen befestigt und der Hahn (53) offen ist.
- Die Taste (45) betätigen und den Ladezustand der Batterien auf dem Display überprüfen.
- Überprüfen Sie, dass der Tank des chemischen Mittels (optional) genug Produkt für den täglichen Bedarf beinhaltet.

10.1.b - Vorbereitung der Maschine und Funktionswahl (Abb. 9-13)

- Die Taste (45, Abb. 9) betätigen. Das Display (46, Abb. 9) leuchtet auf, um den Ladezustand der Batterien anzuzeigen.
- Enthaken Sie den Hebel (3 Abb. 13) und Sie ihn ab, daraufhin senkt sich der Bodenwischer (11 Abb. 13).
- Drücken Sie das Pedal (19 Abb. 13), entriegeln Sie es aus seiner Halterung und heben Sie es an, hierdurch senken sich die Hebel (10 Abb. 1) ab.



HINWEIS:

Die Bürste hat zwei Arbeitspositionen:

Normalposition „A“

Wird automatisch gesetzt, wenn Sie das Pedal (19, Abb. 13) von der erhöhten Position freigeben.

Position „B“, um Schmutz entfernen

Von der Arbeitsposition „A“ heben das Sie Pedal (19 Abb13) und setzen Sie es in die Halterung „B1“; auf der Bürsten wird ein zusätzlicher Druck von 5 kg ausgeübt.

Arbeitsdurchgang:

- Die Maschine kann 4 Arbeitsdurchgänge ausführen:

Nur Trocknen:

- Die Taste (50, Abb. 9) betätigen, um den Staubsauger nur im Trocknungszyklus einzuschalten.
Bei Modellen mit Antrieb, betätigen Sie die betreffenden Steuerbefehle, um den Antrieb auszuführen.

Nur Kehren:

- Die Taste (52, Abb. 9) betätigen, um die Bürstendrehung nur im Bürstenzyklus freizuschalten.
Berühren Sie den Touch-Sensor, um die Rotation der Bürsten /n zu starten (für Modelle mit integrierter Traktions startet auch die Traktion).

Wash- Kehrdurchgang:

- Die Taste (52, Abb. 9) betätigen, um die Bürstendrehung einzuschalten. Mit der Taste (51, Abb. 9) wird die Wasserabgabe freigeschaltet.
Berühren Sie den Touch-Sensor, um die Rotation der Bürsten /n und die Wasserversorgung zu starten (für Modelle mit integrierter Traktions startet auch die Traktion).

Wash- Kehr- und Trockendurchgang:

- Die Taste (50, Abb. 9) betätigen, um den Sauger einzuschalten. Mit der Taste (52, Abb. 9) wird die Bürstendrehung und mit der Taste (51, Abb. 9) die Wasserabgabe freigeschaltet.
Berühren Sie den Touch-Sensor, um die Rotation der Bürsten /n und die Wasserversorgung zu starten (für Modelle mit integrierter Traktions startet auch die Traktion).

10.1.c - Gebrauch der Maschine (Abb. 1)

- Nach dem Start der Maschine und der Auswahl des Zyklus beginnen Sie mit den Reinigungsarbeiten durch Schieben der Maschine mit Hilfe des Handgriffs (1 Abb. 1) oder durch Berühren des Touch-Sensors (20 Abb. 1), um die Traktion zu starten (Bei ausgerpusteten Modellen)

**BEMERKUNG:**

Achten Sie auf die empfindlichen Böden: Verwenden Sie nicht die gestoppte Maschine mit der Rotation der Bürste eingeschaltet. Für besonders hartnäckige Flecken muss die Antriebsgeschwindigkeit auf „0“ eingestellt werden, damit sich die Bürste immer auf derselben Stelle dreht, ohne den Antriebsmotor zu forcieren.

**BEMERKUNG:**

Die richtige Reinigung und Trocknung des Bodens wird mir der Maschine vorwärts gehend, rückwärts gehend trocknet die Maschine nicht; in diesem Stadium immer die Wischerblätter abheben, um eine Beschädigung zu verhindern.

- Die Geschwindigkeit des Antriebs (falls vorhanden) einstellen, wie zuvor beschrieben.
- Falls erforderlich, passen Sie die Menge des Waschwassers, über die Taste (51 Abb. 9).
- Falls erforderlich, passen Sie die Menge des chemischen Mittels (optional), durch die Taste (49 Abb. 9).
- Den Ladezustand der Batterie am Display kontrollieren.

**BEMERKUNG:**

Nach 3 Minuten Inaktivität schaltet das Gerät automatisch ab.

10.1.d - Anpassung der Fahrtrichtung (nur für die Version 45D55) (Abb. 14)

Wenn während der Reinigung (Bürstenrotation), bemerkt wird, dass die Maschine nicht in einer geraden Linie, sondern eher nach rechts oder links geht, kann die Richtung an das Rad (78) eingestellt werden.

- Die Maschine und die Rotation der Bürste starten. Wenn die Maschine neigt dazu, nach rechts zu gehen, den Drehknopf (78) leicht auf „S“ drehen, bis die Richtung gerade ist; Wenn die Maschine neigt dazu, nach links zu gehen den Drehknopf (78) leicht auf „D“ drehen, bis die Richtung gerade ist.

10.1.e - Anpassungsbeihilfe für Traktion (nur für Modelle ohne Traktion) (Abb. 14)

Die Funktion des Handrades (79) ist die Erhöhung / Verringerung des Bodendrucks der Bürste, um den Vortrieb der Maschine zu erleichtern.

- Durch Drehen des Knopfes (79) im Uhrzeigersinn verringert sich die Hilfe für Traktion umgekehrt erhöht sie sich.

10.1.f - Nach Gebrauch der Maschine und Ausschalten (Abb. 9-15)

- Nach der Reinigung vor dem Ausschalten der Maschine, stoppen Sie die Lieferung von Wasser, die Lieferung des chemischen Mittels (falls vorhanden) und die Drehung der Bürste, indem sie auf die Tasten wirken (51 Abb. 9), (49 Abb. 9) und (52 Abb. 9).
- Heben Sie die Bürste über Druck auf das Pedal (19 Abb. 15) bis zum Anschlag an und klemmen Sie in der dazu vorgesehenen Halterung fest.
- Mit eingeschaltetem Sauger die ganze Flüssigkeit auf dem Fußboden absaugen, dann den Sauger mit der Taste (50, Abb. 9) abschalten.
- Den Hebel (3, Abb. 15) nach oben ziehen, um den Fußbodenwischer (11, Abb. 15) anzuheben.

**HINWEIS:**

Heben Sie immer den Wischerarm und den Kopf am Ende der Reinigungsarbeiten, weil es die Verformung der Gummirakel und Borsten verhindert.

- Die Taste (45, Abb. 9) betätigen, um die Maschine abzuschalten.

**HINWEIS:**

Wenn die Maschine für einige Tage nicht benutzt wird, sollte der Stecker (35, Abb. 7-8) aus der Steckdose gezogen werden.

10.1.g - Alarm Schmutzwasserhöchststand (Abb. 18)

Wenn die Saug-Maschine während der Verwendung ausschaltet, und am Bildschirm

erscheint das Symbol  dies bedeutet, dass das Flüssigkeitsniveau in dem Auffangbehälter die maximale Höhe erreicht hat.

Begeben Sie sich zur Wasserentsorgungsstelle und leeren Sie den Rückwassertank wie im betreffenden Abschnitt gezeigt.

- Um die eingeschaltete Alarm zu deaktivieren, schalten Sie die Maschine aus und wieder ein.



HINWEIS:

Für das reibungslose Funktionieren der Niveausensoren ist eine gründliche Reinigung des Inneren des Tanks (14 Abb. 14) notwendig.

10.1.h - Alarmauflistung (Abb. 9)

Bei einer Betriebsstörung der Maschine wird auf dem Display (46) der jeweilige Alarm angezeigt, der in der folgenden Tabelle enthalten ist.

Wenn die empfohlenen Behebungsangaben kein positives Ergebnis erbringen, wenden Sie sich an den technischen Kundendienst.

Wenn die Balken hingegen durchgehend leuchten, so weisen sie auf den Ladezustand der Batterie hin.

Alarm	Bedeutung	Behebung
AL_1: Function Amp. Bürsten	Amperemeterschutz Bürsten	Betriebsweise der Bürsten überprüfen. Es wurde ein hoher Arbeitsstrom des Bürstenmotors festgestellt.
AL_2: Function Amp. Sauger	Amperemeterschutz Sauger	Stromaufnahme des Saugermotors überprüfen. Es wurde ein hoher Arbeitsstrom des Saugermotors festgestellt.
AL_3: Function Stufe beschädigt	Leistungsstufe beschädigt	Die Leistungsstufe der Bürsten bzw. Saugers ist beschädigt: Platine auswechseln.
AL_4: Function Überstrom	Überstrom an Bürsten- oder Saugerausgängen	Es wurde ein Kurzschluss am Ausgang des Bürstenmotors bzw. -Saugers festgestellt.
AL_5: Function Übertemperatur	Thermoschutz auf Bürsten-/Saugerstufe	Überhitzung der Leistungsstufe von Bürsten und Sauger: Aufnahme überprüfen.
AL_15: Traction Übertemperatur	Thermoschutz auf Antriebsstufe	Überhitzung der Leistungsstufe des Antriebs: Aufnahme überprüfen.
AL_16: Traction Stufe beschädigt	Leistungsstufe Antrieb beschädigt	Die Leistungsstufe des Antriebs ist beschädigt: Platine auswechseln.
AL_17: Traction Überstrom	Überstrom auf Antriebsausgang	Es wurde ein Kurzschluss am Ausgang des Antriebsmotors festgestellt: Anschlüsse und Zustand des Motors überprüfen.

Alarm	Bedeutung	Behebung
AL_18: Traction Amp. Antrieb	Amperemeterschutz Antrieb	Betriebsweise des Antriebs überprüfen. Es wurde ein hoher Arbeitsstrom des An- triebsmotors festgestellt.
AL_20: General EEProm defekt	Ablesefehler des internen Speichers	Platine austauschen.
AL_22: General Hauptrelais	Hauptrelais beschädigt	Das Hauptrelais auf der Pla- tine scheint beschädigt zu sein: Platine austauschen.
AL_23: General Überspannung	Überspannung	Es wurde eine Überspan- nung auf der Platine Funkti- onen festgestellt. Batterieanschlüsse überprü- fen.
AL_24: Traction Anschluss Batt	Batterie ist nicht an der Platine Funktionen ange- schlossen	Betriebsweise des Antriebs überprüfen. Es wurde ein hoher Arbeitsstrom des An- triebsmotors festgestellt.
AL_25: General Verbindung Tast	Keine Kommunikation Konsole-Funktionen	Verbindungen zwischen Pla- tine Tastatur und Funktionen überprüfen.

11.1 ENTSORGUNG DES SCHMUTZWASSERS

(Abb. 16)

Nach dem Arbeitsdurchgang oder wenn der Schmutzwassertank (14) voll ist, muss er auf folgende Art geleert werden:



BEMERKUNG:

Zur Entsorgung des Schmutzwassers halten Sie sich an die Regeln des Landes, in dem die Maschine eingesetzt wird.

- Stellen Sie sich mit der Maschine in die Nähe eines Abflusses.
- Den Schlauch (12) vom Träger entfernen.
- Entfernen Sie den Stopfen (56) vom Schlauch (12) und entleeren Sie vollständig das Wasser im Tank.



BEMERKUNG:

Über einen Druck auf das Schlauchende (12) kann die Menge des ausströmenden Wassers eingestellt werden.

- Setzen Sie die Kappe (56) auf den Schlauch (12) und positionieren sie ihn auf die Halterung.

12.1 WARTUNG UND REINIGUNG



HINWEIS:

Alle Wartungsarbeiten müssen bei abgeschalteter Maschine und leerem Tank durchgeführt werden.

12.1.a - Abnehmbarer Spritzschutz (Abb. 5)

- Die beiden Stifte entfernen (87).
- Heben Sie den Spritzschutz (9), um ihn von den Stiften zu lösen, und ziehen Sie ihn leicht um ihn nach vorne zu entfernen.

TÄGLICH AUSZUFÜHRENDE MASSNAHMEN

12.1.b - Leeren und Reinigen des Frischwassertanks (Abb. 17)



HINWEIS:

Am Ende der Reinigungsarbeiten muss der Frischwassertank (5) entleert und gesäubert werden, um Ablagerungen und Verkrustungen zu vermeiden.

Nach der Entleerung des Schmutzwassertanks, entleeren Sie den Frischwassertank auf folgende Weise.

- Stellen Sie sich mit der Maschine in die Nähe eines Abflusses.
- Den Schlauch (15) von den Befestigungen lösen, den Hahn (53) schließen, den Schlauch auf den Auslauf am Boden legen, den Hahn (53) öffnen und das ganze Wasser ablassen.
- Waschen Sie das Innere des Tanks, wobei Sie den Auslaufschlauch offen lassen, und füllen Sie Frischwasser in die obere Öffnung.
- Nach der Reinigung den Schlauch (15) anheben, während der Hahn (53) noch offen ist. Den Schlauch in den betreffenden Aufnahmen befestigen.
- Um das ganze Wasser aus dem Tank (5) abzulassen, den Schlauch (57) vom Schnellanschluss (58) abtrennen, dann den Anschluss nach unten drehen bzw. den Filterdeckel (59) entfernen, um das Wasser ganz abzulassen.

12.1.c - Reinigung des Schmutzwassertanks (Abb. 18)



HINWEIS:

Am Ende der Reinigungsarbeiten muss der Schmutzwassertank gesäubert werden, um zu vermeiden, dass sich Ablagerungen und Krusten bilden und zur Vermeidung von Bakterien, Gerüche und Schimmelpilzen.

- Entleeren Sie das Schmutzwasser wie im entsprechenden Abschnitt erklärt, indem Sie sich mit der Maschine in die Nähe eines Abflusses begeben.
- Den Deckel (6) abnehmen.
- Der Schlauch (12) bleibt abgeseckt und ohne die Kappe wieder aufgesetzt zu haben, geben Sie über einen Schlauch fließendes Wasser ins Innere des Tanks (14) und reinigen Sie ihn solange, bis sauberes Wasser aus dem Schlauch austritt.
- Reinigen Sie mit einem feuchten Tuch die Messsonden (55). Achten Sie darauf, sie nicht zu verschieben.
- Bauen Sie alles in umgekehrter Reihenfolge wieder ein.

12.1.d - Reinigung des Wischers (Abb. 4)

Um den Wischer (11) richtig zu reinigen muss er folgendermaßen entfernt werden:

- Den Schlauch (13) vom Wischer (11) abziehen.
- Die Drehknöpfe (32) lockern und den Wischer (11) entfernen.
- Den Wischer und besonders die die Gummis (60) säubern ebenso wie das Innere des Ansauganschlusses (33).



BEMERKUNG:

Sollten Sie während der Reinigung feststellen, dass die Gummis (60) defekt oder abgenutzt sind, wechseln Sie sie aus oder drehen Sie sie um.

- Bauen Sie alles wieder in umgekehrter Reihenfolge ein.

BEI BEDARF DURCHZUFÜHRENDE MASSNAHMEN

12.1.e - Reinigung des Frischwasser- filters (Abb. 19)



ANMERKUNG:

Vor der Reinigung des Filters sicherstellen, dass der Reinwassertank leer ist.

- Den Deckel (59) abschrauben.
- Den Filter (17) entfernen und unter fließendem Wasser reinigen.
- Den Filter (17) wieder in seinem Sitz montieren, dann den Deckel (59) anschrauben.

12.1.f - Auswechseln der Bürste (Abb. 20)

Die Bürste muss ausgewechselt werden, wenn die Borsten 2 cm abgenutzt sind oder sich nicht für den zu reinigenden Fußbodentyp eignen. Für die Auswechslung wie folgt vorgehen:

- Heben Sie die Bürste durch Betätigung des Pedals, wie im betreffenden Abschnitt angegeben.
- Eine Hand unter das Bürstenhalteraggregat (9) einführen. Um die Bürsten auszulösen, diese mit einem heftigen Ruck in Drehrichtung drehen.
- Die Bürste von Hand vom Bürstenhalterflansch (9) lösen, um diese auszuwechseln.
- Senken Sie die Bürstenhalterflansch (9) durch Betätigung des Pedals, wie im betreffenden Abschnitt angegeben.
- Die Taste (45, Abb. 9) betätigen, um die Kommandos freizuschalten.
- Die Taste (52, Abb. 9) betätigen, um die Drehung der Bürste freizuschalten.
- Drücken Sie den Touch-Sensor (20), auf dem Griff positioniert, um die Rotation der Bürste zu starten.

12.1.g - Auswechseln des Wischgummis (Abb. 24)

Wenn Sie bemerken, dass die Trocknung des Bodens schwierig wird oder dass auf dem Boden einige Wasserspuren bleiben, wird es nötig sein, den Verschleißgrad der Wischgummis (60) zu kontrollieren. :

- Entfernen Sie die Wischergruppe (11) wie im Abschnitt „Reinigung des Wischers“ beschrieben.
- Den Riegel (67) drücken und den Hebel (68) öffnen.
- Die beiden Gummihalter (69) und die äußere Gummi (70) entfernen.
- Die beiden Spannschlösser (71) lösen und die Riegelstange (72) und die innere Gummi (73) entfernen.



BEMERKUNG:

Wenn die Gummis (70) oder (73) nur auf einer Seite abgenutzt sind, können Sie gedreht werden.

- Ersetzen oder drehen Sie die Gummis (70) oder (73) um, ohne sie miteinander zu vertauschen
- Bauen Sie alles wieder in umgekehrter Reihenfolge ein.



BEMERKUNG:

Es können zwei Gummitypen verwendet werden: Paragummis für alle Arten von Böden oder in Polyurethan für mechanische Werkstätten mit Ölverschmutzungen.

12.1.h - Reinigung des Sammelwassertankfilters (Abb. 22)

Den oberen Deckel abnehmen, um auf das Innere des Sammelwassertanks zuzugreifen.

- Den Ballengriff (80) lösen und den Filter (81) entfernen.
- Den Filter (81) unter laufendem Wasser waschen, wieder in die Maschine einbauen und den Ballengriff (80) verriegeln.
- Wenn der Filter (81) besonders schmutzig ist, können Sie ihn durch Aufhebeln mit einem Schraubendreher auf den Griffzähnen öffnen (82).

12.1.i - Reinigung der Lufteinlassfilter (Abb. 22)

- Heben Sie den Filter mit seinem Deckel (83).
- Lösen Sie die Schraube (84) und entfernen Sie den Filter (85).
- Waschen Sie den Filter (85) in fließendem Wasser und montieren Sie alles in umgekehrter Reihenfolge.

12.1.l - Auswechslung der Sicherungen (Abb. 6-23)



HINWEIS:

Ersetzen Sie die durchgebrannten Schmelzsicherungen mit einer gleicher Amperezahl.

- Ziehen Sie den Stecker (35) aus der Steckdose (39).
- Die Schrauben (62) des Deckels (61) abschrauben, um auf die Sicherung zuzugreifen.

Sicherung (86) - 5A

Schutz der Platine.

- Montieren Sie die Abdeckung (61) wieder auf.

Sicherung (63) - 75A

Batteriesicherung.

- Zum Auswechseln der auf dem Positiv-Pol der Batterie befindlichen Sicherung gehen Sie wie folgt vor:



HINWEIS:

Überprüfen Sie, ob der Schmutzwassertank leer ist.

- Ziehen Sie den Stift ab (35).
- Die Taste (36, Abb. 6) betätigen und den Tank (14) heben, bis er ganz gekippt wird. Danach die Sicherung (63, Abb. 6) auswechseln.

12.1.m - Einstellung des Fußbodenwischers (Abb. 24)

- Es kann die Höhe des Fußbodenwischers und die Neigung der Rakeln auf dem Fußboden eingestellt werden.

Einstellung der Höhe

Die Einstellung der Höhe des Fußbodenwischers kann durch Einwirken auf

die an den Rädern (40) des Fußbodenwischers angebrachten Plättchen bzw. Abstandsstücke vorgenommen werden.

- Den Knauf (55) abschrauben.
- Die Halterung (55a) anheben und das Plättchen (55b) über oder unter die Platte (55a) platzieren, je nachdem, ob man den Wischer anheben oder senken möchte.
- Den Knauf (55) erneut anschrauben.



BEMERKUNG:

Der Vorgang muss an beiden Rädern (40) auf die gleiche Weise ausgeführt werden.

Einstellung der Neigung

- Den Fußbodenwischer mit dem betreffenden Hebel senken.
- Den Sauger starten, einige Meter fahren, dann den Sauger abschalten und die Maschine anhalten..
- Die Neigung des Gummis (60) am Fußboden überprüfen.

Abb. A = zu sehr zusammengedrückt

Abb. B = zu sehr angehoben

Abb. C = korrekte Position

- Für die Einstellung den grauen Ballengriff (64) nach links drehen, um die Neigung zu erhöhen bzw. nach rechts drehen, um sie zu reduzieren.

12.1.n - Einstellung des Batterieladegeräts und des Digitalinstruments (Abb. 25)



HINWEIS:

Die Maschine ist ab Werk mit einer Arbeitsstandardeinstellung mit Gel-Batterien des Typs „Sonnenschein“ vorgerüstet.



HINWEIS:

Den Batteriestecker aus der Steckdose ziehen.

- Durch Abdrehen der Schrauben (61) entfernen Sie den Carter (62).

Standardeinstellung mit Gel-Batterien des Typs Sonnenschein

- Entfernen Sie die kleine Kappe (66) unter dem Batterieladegerät (16).
- Stellen Sie die Switchs (DP1) und (DP2) in Position, wie in Abbildung „A“ gezeigt.

Die Einstellung kann folgendermaßen veräbdert werden:

Einstellung für Gel-Batterien, die nicht vom Typ Sonnenschein sind

- Entfernen Sie die kleine Kappe (66) unter dem Batterieladegerät (16).
- Stellen Sie die Switchs (DP1) und (DP2) in Position, wie in Abbildung „B“ gezeigt.

Einstellung für Säurebatterien

- Entfernen Sie die kleine Kappe (66) unter dem Batterieladegerät (16).
- Stellen Sie die Switchs (DP1) und (DP2) in Position, wie in Abbildung „C“ gezeigt.

PROBLEM - URSACHE - BEHEBUNG

PROBLEM	URSACHE	ABHILFE
Durch Drücken der Taste (45) “⏻” lässt sich das Display nicht einschalten.	Batterie leer. Hauptsicherung durchgebrannt. Ladegerät noch in der Steckdose.	Ladezustand der Batterien überprüfen. Die 5A oder 80A Hauptsicherung auswechseln. Stecken Sie den Stecker in der richtigen Weise.
Bürste dreht sich nicht.	Platine der Funktionen ist beschädigt. Platine des Displays ist beschädigt. Bürstenmotor ist beschädigt. Taste Bürste wurde nicht gedrückt.	Auswechseln. Auswechseln. Auswechseln. Die betreffende Taste betätigen.
Ansauger funktioniert nicht.	Platine der Funktionen ist beschädigt. Platine des Displays ist beschädigt. Saugermotor beschädigt. Taste Sauger wurde nicht gedrückt. Rückwassertank voll. Saugfilter blockiert.	Auswechseln. Auswechseln. Auswechseln. Die Taste betätigen. Den Tank und die Sonden leeren, waschen und reinigen. Reinigen Sie den Filter.
Kein chemisches Mittel kommt raus.	Funktion deaktiviert. Tank leer. Schlauch verstopft. Ausfall der Pumpe. Durchflussmesser Versagen. Steuereinheit ausfällt.	Aktivieren Sie die Funktion. Ersetzen. Die Rohre reinigen. Ersetzen. Ersetzen. Ersetzen.

PROBLEM	URSACHE	ABHILFE
Die Maschine trocknet nicht gut und hinterlässt auf dem Boden Wasserspuren.	<p>Saugmotor defekt</p> <p>Ansaugschlauchverstopft.</p> <p>Schmutziger Wischer.</p> <p>Schmutzwassertank voll.</p> <p>Schmutzwasserfilter ist verstopft.</p> <p>Wischergummis verschlissen.</p>	<p>Motor ersetzen.</p> <p>Den Ansaugschlauch, der den Wischer mit dem Schmutzwassertank verbindet, kontrollieren und eventuell reinigen.</p> <p>Reinigen Sie den Wischer.</p> <p>Den Schmutzwassertank leeren.</p> <p>Filter reinigen.</p> <p>Die Wischergummis umdrehen oder ersetzen.</p>
Wasser tritt nicht aus.	<p>Tank leer.</p> <p>Schalter zur Freigabe des Magnetventils nicht gedrückt</p> <p>Defekte Karte.</p> <p>Wasserhahn zu.</p> <p>Filter verstopft.</p> <p>Elektroventil funktioniert nicht.</p>	<p>Tank auffüllen.</p> <p>Drücken Sie den Schalter.</p> <p>Auswechseln.</p> <p>Öffnen Sie den Hahn.</p> <p>Filter reinigen.</p> <p>Technischen Kundendienst anrufen.</p>
Bodenreinigung ist unzureichend.	<p>Falsche Bürsten oder Reinigungsmittel.</p> <p>Bürste verbraucht.</p>	<p>Benutzen Sie dem Boden oder dem Grad der Verschmutzung angepasste Bürsten und Reinigungsmittel.</p> <p>Bürste ersetzen.</p>
<p>Bürste dreht sich nicht.</p> <p>Ansauger funktioniert nicht.</p> <p>Wasser tritt nicht aus.</p>	<p>Defekter Sensor.</p>	<p>Auswechseln.</p>

13.1 GARANTIE

Während der Garantiezeit werden defekte Teile kostenlos repariert oder ersetzt.

Die Garantie ist für alle durch Manipulation oder unsachgemäße Verwendung beschädigten Teile der Maschine ausgeschlossen.

Um das Garantieverfahren zu aktivieren, wenden Sie sich bitte an Ihren Händler oder Service-Kompetenzzentrum mit einem gültigen Kaufdokument.

ELEKTRISCHE SCHALTPLÄNE

ROUND TOUCH 45 M55 - 45 D55 - 45 D60

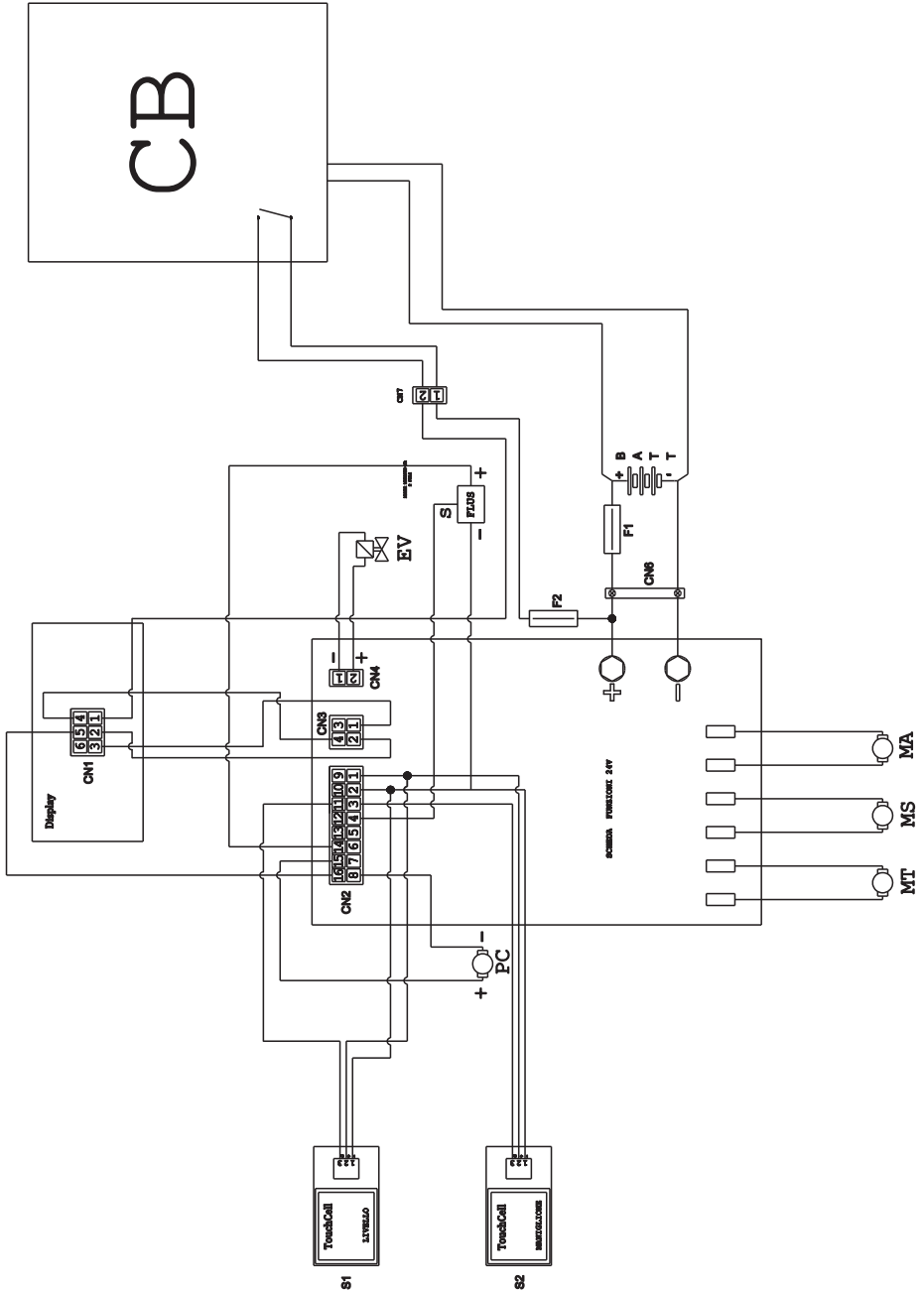

BATT	Batterie
CB	Batterie-Ladegerät
CN 1	Display Anschluss
CN 2	Anschluss auf der Elektronikplatine
CN 3	Anzeigetafel-Anschluss
CN4	Anschluss für Pumpe chemische
CN6	Batterie- Anschluss
CN7	2-poliger fliegender Anschluss für Ladegerät
EV	Solenoid
F1	Sicherung
F2	Sicherung 5A
FLUS	Durchflussmesser
MA	Vakuum-Motor
MS	Bürsten-Motor
MT	Fahrmotor
PC	Chemische Pumpe
S1	Touch-Sensor für die Rückgewinnung
S2	Touch Sensor auf den Griff
Display	Display
SCHEDA	
FUNZIONI 24V ..FUNKTIONSPLATINE 24V	

Apreciado cliente,

Le agradecemos por haber elegido este producto, estamos seguros que le ayudará a mantener limpio sus ambientes.



La fregadora-secadora de suelos que Usted ha adquirido ha sido diseñada para satisfacer sus exigencias periódicas en términos de uso y confiabilidad.

Somos conscientes que para que un buen producto perdure en el tiempo requiere de continuas actualizaciones que satisfagan las expectativas de quien diariamente lo usa. Nosotros esperamos contar con Usted no sólo como cliente, sino como el socio que transmite sus opiniones y sus ideas producto de la experiencia que en este sentido ha adquirido.

Índice

Datos técnicos	ES-3
1.1 Introducción	ES-5
2.1 Conocimiento de la máquina	ES-5
3.1 Desembalaje	ES-5
3.1.a Equipamiento de la máquina	ES-5
4.1 Ensamblaje de componentes	ES-5
4.1.a Montaje del limpiador	ES-5
4.1.b Montaje del cepillo	ES-5
4.1.c Instalación y conexión baterías	ES-6
5.1 Carga de la batería	ES-6
5.1.a Carga de la batería mediante cargador de baterías de a bordo (si estuviera presente)	ES-6
5.1.b Carga de la batería mediante cargador de baterías externo	ES-7
6.1 Panel de control y mando	ES-7
6.2 Ejemplo de ciclo de trabajo	ES-9
7.0 Contraseña de seguridad	ES-9
7.1 Configuración parámetros	ES-9
7.1.a Configuración idioma	ES-10
7.1.b Configuración tipo de batería	ES-10
7.1.c Configuración brillo y contraste	ES-10
7.1.d Activación de dosificación de agente químico (opcional)	ES-11
8.1 Pantalla	ES-11
9.1 Llenado del depósito	ES-12
9.2 Llenado de depósito de agente químico (opcional)	ES-12
10.1 Funcionamiento	ES-12
10.1.a Controles antes del uso	ES-11
10.1.b Preparación de la máquina y elección del ciclo	ES-12
10.1.c Uso de la máquina	ES-13
10.1.d Regolazione direzione di marcia	ES-14
10.1.e Ajuste de la ayuda de tracción (sólo para modelos sin tracción)	ES-14
10.1.f Fin del uso y apagado	ES-14
10.1.g Alarma nivel máximo del agua de retorno	ES-14
10.1.h Listado de alarmas	ES-15
11.1 Vaciado del agua de retorno	ES-16
12.1 Mantenimiento y limpieza	ES-16
12.1.a Protección contra salpicaduras extraíble	ES-16
12.1.b Vaciado y limpieza del depósito de agua limpia	ES-16
12.1.c Limpieza del depósito de agua de retorno	ES-17
12.1.d Limpieza de la escobilla	ES-17
12.1.e Limpieza del filtro de agua limpia	ES-17
12.1.f Sustitución del cepillo	ES-17
12.1.g Sustitución de los cauchos de la escobilla	ES-18
12.1.h Limpieza del filtro del tanque del agua de recuperación	ES-18
12.1.i Limpieza del filtro de aspiración	ES-18
12.1.l Sustitución de fusibles	ES-18
12.1.m Regulación del limpiador	ES-19
12.1.n Configuración del cargador de baterías e instrumento digital	ES-19
Problemas - causas - soluciones	ES-20
13.1 Garantía	ES-21
Esquema eléctrico	ES-22

Datos técnicos

	45M55	45D55	45D60
Tipo de conducción	Conducción desde el suelo		
Características			
Alimentación	Batería	Batería	Batería
Tensión de alimentación	Ver placa de los datos técnicos		
Potencia instalada	1060 W	1240 W	1190 W
Avance	Manual	A tracción	A tracción
Anchura pista de lavado *	530 mm	530 mm	600 mm
Anchura de aspiración	750 mm	750 mm	750 mm
Rendimiento horario teórico	2120 m ² /h	2650 m ² /h	3050 m ² /h
Cepillos / Pad			
Diámetro / Número	530mm/21"	530mm/21"	310mm/12"x2
Potencia motor / número	500 Wx1	500 Wx1	450 Wx1
Velocidad del motor	165 rpm/min.	165 rpm/min.	200 rpm/min.
Presión específica	16,5 ÷ 19,7 gr/cm ²	16,5 ÷ 19,7 gr/cm ²	18,8 ÷ 22,0 gr/cm ²
Peso de la cabeza	25,5 ÷ 30,5 Kg	25,5 ÷ 30,5 Kg	27 ÷ 32 Kg
Aspiración			
Potencia motor	550 W	550 W	550 W
Depresión	1791 mmH ₂ O	1791 mmH ₂ O	1791 mmH ₂ O
Capacidad de aire	30 l / sec	30 l / sec	30 l / sec
Nivel de ruido	Mín. 57 dB (A)  / Máx. 63 dB (A) 		
Tracción			
Potencia motor	---	180 W	180 W
Depósito			
Recirculación	No	No	No
Capacidad de solución	45 l	45 l	45 l
Capacidad de retorno	47 l	47 l	47 l
Dimensiones (lxwxh) sin limpiador	1210 x 560 x 1040 mm	1210 x 560 x 1040 mm	1125 x 670 x 1040 mm
Vibraciones ISO 5349 m/sec²	< 2,5	< 2,5	< 2,5
Peso			
Peso en vacío	90,5 Kg	109 Kg	116 Kg
Peso con baterías	143,5 Kg	189 Kg	196 Kg
Peso órdenes de marcha GVW	188,5 Kg	234 Kg	241 Kg

* La pista de lavado se entiende con la máquina en funcionamiento y el cepillo aplastado.

	45M55	45D55	45D60
Accesorios			
Cepillo PPL ø 0,7	40.0003.00 POLY 0,7	40.0003.00 POLY 0,7	2x40.0001.00 POLY 0,7
Cepillo contra salpicaduras	24.0265.00 + 40.4003.00	24.0265.00 + 40.4003.00	24.0266.00 + 40.4007.00
Caucho boquilla delantera	39.0110.00	39.0110.00	39.0110.00
Caucho boquilla trasera	39.0111.00	39.0111.00	39.0111.00
Manguera de suministro de agua	30.0024.00	30.0024.00	30.0024.00
Accesorios bajo pedido			
Cepillo PPL strong ø 0,9	40.0103.00 POLY 0,9	40.0103.00 POLY 0,9	40.0101.00 POLY 0,9
Cepillo PPL ø 1,2	40.0303.00	40.0303.00	40.0301.00
Cepillo tynex ø 1,2	40.0203.00	40.0203.00	40.0201.00
Serie de cauchos de poliuretano	95.0055.00	95.0055.00	95.0055.00
Sistema de arrastre	40.1003.00	40.1003.00	2x40.1001.00

1.1 INTRODUCCIÓN



PELIGRO:

Antes de usar la máquina, leer atentamente el manual “**ADVERTENCIAS DE SEGURIDAD PARA LA FREGADORA SECADORA DE SUELOS**” adjunto a la presente.

2.1 CONOCIMIENTO DE LA MÁQUINA (Fig. 1)

- 1) Manillar-guía.
- 2) Panel de mandos.
- 3) Palanca de activación de la fregadora-secadora.
- 4) Grifo suministro de agua.
- 5) Depósito de solución.
- 6) Tapa del Tanque.
- 7) Orificio de llenado agua limpia.
- 8) Ruedas.
- 9) Protección contra salpicaduras extraíble.
- 10) Cepillo.
- 11) Fregadora-secadora.
- 12) Tubo descarga agua de retorno.
- 13) Tubo de aspiración agua de la fregadora-secadora.
- 14) Depósito agua de recuperación.
- 15) Tubo de descarga agua limpia.
- 16) Filtro de agua.
- 17) Filtro de agua limpia.
- 18) Pedal subida/ bajada cepillo.
- 19) Botón puesta en marcha rotación cepillos.
- 20) Toque sensor para la puesta en marcha y la rotación de el cepillo/los cepillos.

3.1 DESEMBALAJE (Fig. 1-2)

Una vez removido el embalaje de acuerdo con las instrucciones que están consignadas en el mismo embalaje, controlar que la máquina y todo el equipamiento de serie estén completos e íntegros.

Si se encuentran daños evidentes, contactar al distribuidor de la zona y al transportador dentro de los 3 días siguientes a su recibimiento.

- Quitar la bolsa (21) que contiene los accesorios.

- Cortar el fleje (22).
- Quitar los bloques (23) y (24) de madera.
- Alzar la brida del cepillo (9) presionando en el pedal (19) (ver apartado relativo).
- Alzar el soporte del limpiador (25) levantando el asa (3 Fig. 1) (ver apartado relativo).
- Posicionar una rampa y descargar la máquina de la plataforma

3.1.a - Equipamiento de la máquina (Fig. 3)

Los accesorios de equipamiento son los siguientes:

- 10) Cepillo/s.
- 11) Limpiador.
- 26) Tubo flexible para carga de agua.
- 27) Manual de uso y mantenimiento de la máquina.
- 28) Manual de instrucciones para la carga de baterías (cuando está presente).
- 29) Cable de alimentación para cargar la batería (cuando está presente).
- 30) Fusible de 5A.
- 31) Filtro para boca del depósito de agua limpia.

4.1 ENSAMBLAJE DE COMPONENTES

4.1.a - Montaje del limpiador (Fig. 4)

- Aflojar los dos volantes de mano (32) presentes en el limpiador (11).
- Montar el limpiador (11) en el soporte (25) apretando los dos volantes de mano (32).
- Conectar el tubo (13) en el empalme (33) del limpiador.



NOTA:

Realizar las operaciones anteriores con el soporte limpiador hacia abajo.

4.1.b - Montaje del cepillo (Fig. 5)



PELIGRO:

¡Operación que debe ser realizada por dos personas!

- Levante ligeramente la protección contra salpicaduras (9) y quitar la protección de poliestireno (34).
- Montar el cepillo como se describe en el apartado "sustitución cepillo".

4.1.c - Instalación y conexión baterías (fig. 6)



ADVERTENCIA:

CONTROLAR QUE EL TANQUE DE RECUPERACIÓN Y EL TANQUE DE AGUA LIMPIA ESTÉN VACÍOS.

- Desconectar el enchufe (35).
- Presionar el pulsador (36) y levantar el depósito (14) hasta su vuelco total.
- Colocar las baterías (37) del modo indicado en la figura y conectarlas como se indica en el diagrama de la Fig. 6 utilizando los cables en dotación.
- Enroscar los bornes (38) utilizando una llave aislada.
- Bajar el depósito (14) hasta escuchar un "clic" de enganche.
- Conecte el enchufe (35) a la correspondiente toma (39).



NOTA:

La conexión de las baterías debe ser realizada por personal especializado.

5.1 CARGA DE LA BATERÍA



PELIGRO:

Efectuar la carga de las baterías en locales bien ventilados y conformes con las normas vigentes en el país de uso.

Para las informaciones relativas a la seguridad sujetarse a lo descrito en el capítulo 1 del presente manual.



ADVERTENCIA:

Para las informaciones y las advertencias relativas a la batería y al cargador de ba-

terías de a bordo (si existe sujetarse a lo indicado en el manual del cargador de baterías que se adjunta al presente.



ADVERTENCIA:

La máquina sale de fábrica calibrada para el funcionamiento con baterías de gel.

Si se tuvieran que instalar baterías de otro tipo, ver el apartado "configuración parámetros".

Se prohíbe usar la máquina con baterías de gel con calibrado para baterías de ácido u otro.



NOTA:

Para la recarga completa de las baterías se necesitan 10 horas. Evitar recargas parciales.

5.1.a - Carga de la batería mediante cargador de baterías de a bordo (si estuviera presente) (Fig. 7)

- Colocarse con la máquina en las cercanías de una toma de corriente eléctrica de red.



ADVERTENCIA:

Es importante conectar el cable (41) primero a la toma (42) de la máquina y, luego, a la toma de corriente.

- Retirar de su sede el cable (41) y conectarlo a la toma (42) presente en la máquina, después conectar el otro extremo a la toma de corriente de red.
- Verifique que el led verde (43) parpadea 2 veces y luego pasa de la "Verde" en el color "Rojo" iluminado fijo.



ADVERTENCIA:

Controlar que la tensión de red sea compatible con la tensión de funcionamiento del carga batería (230 Vac para el mercado europeo; 115 para el mercado americano; 50/60 Hz).

- Dejar cargando las baterías hasta la iluminación del led (43) "Verde", después desconectar el cable (41) de alimentación y ponerlo en su lugar.

5.1.b - Carga de la batería mediante cargador de baterías externo (fig. 8)



ADVERTENCIA:

Es importante conectar primero el enchufe (35) a la toma (44) del cargador de baterías y después el cargador de baterías a la toma de red, de lo contrario las baterías no se recargarán.

- Colocarse con la máquina en las cercanías de una estación de carga de las baterías.
- Desconectar el enchufe (35) de las baterías desde la toma (39) de la instalación.
- Conectar el enchufe (35) de las baterías a la toma (44) del cargador de baterías externo.
- Al final de la recarga de las baterías, reconectar el enchufe (35) de las baterías a la toma (39) de la instalación.

6.1 PANEL DE CONTROL Y MANDO (Fig. 9)





ADVERTENCIA:

Antes de utilizar la máquina, se debe establecer el ciclo de trabajo como se indica en el apartado correspondiente.

20) Toque sensor para la puesta en marcha y la rotación de el cepillo/los cepillos

• (para el modelo con tracción)

Verificar en el display, que se ajusta a lo menos la velocidad mínima de accionamiento. Actuando sobre el sensor de contacto (20) con el botón (45) botón "



"" (52) "" y el botón (51) "" insertados, se inicia la tracción y rotación del cepillo/los cepillos y el suministro de agua.

La máquina se se inicia automáticamente hacia adelante.
Para ir en marcha atrás, alzar el limpiador.

20) Sensor para el inicio de la rotación del cepillo/ los cepillos

• (para el modelo sin tracción)

Actuando sobre el sensor de contacto (20) con el botón (45) botón "" (52)

"" y el botón (51) "" insertados, comienzan la rotación del cepillo/ los cepillos y el suministro de agua.

45) Interruptor general ""

Al pulsar el botón, encaja tensión a los circuitos, permitiendo a los comandos y los botones correspondientes; la pantalla (46) se enciende.

Para quitar la tensión a los circuitos, volver a presionar el pulsador.

46) Pantalla

Se ilumina tras la introducción de la tensión a los circuitos mediante el pulsador (45) "".

En la pantalla se visualiza el estado máquina, la carga de las baterías, las horas de trabajo y los mensajes de alarma.

47) Pulsadores de regulación de la velocidad (sólo para el modelo con tracción)

Pulsador (47a) "".

Presionado aumenta la velocidad de tracción.

Pulsador (47b) "".

Presionado disminuye la velocidad de tracción.

En la pantalla (46) se visualizará la velocidad configurada.

48) Pulsador de marcha atrás "" (sólo para el modelo con tracción)



Verificar en el display, que se ajusta a lo menos la velocidad mínima de accionamiento.

Se mantiene pulsado, mientras se aplica el sensor de toque (20), la máquina se moverá en sentido inverso para el operador. La pantalla mostrará el siguiente símbolo "R". Para ir en marcha atrás, alzar el limpiador.

50) Botón de función dual para el inicio de la succión / Funcionamiento silencioso



Inicio de la succión

Al pulsar el botón (50) “” comienza la aspiración en modo silencioso. Al pulsar el botón (50) “”, se cambia de silencioso al modo estándar, la pantalla muestra el símbolo “”.



ADVERTENCIA:



El motor de aspiración comenzará solamente tocando el sensor táctil. Para desactivar la prensa de succión en el botón (50). La turbina seguirá funcionando durante unos segundos con el fin de aspirar el líquido presente en el suelo, después de lo cual se apagará automáticamente. La pantalla desaparecerá el símbolo “”.



Funcionamiento silencioso





Se enciende el icono “” modo silencioso, para arrancar el motor, lo que tienes que tocar el sensor táctil (20).

51) Pulsador electroválvula agua “”

El funcionamiento del pulsador está habilitado por el pulsador (45) “” y por el pulsador (52) “” activados.



Presione el botón (51) “”, en la pantalla aparece el símbolo “”, y se ajusta el agua abriendo la válvula. El funcionamiento del mismo es controlado por el sensor táctil (20).

Al pulsar repetidamente el botón (51) “” aumenta la cantidad de agua; llegado a la cantidad máxima que se muestra en la pantalla con el símbolo “”, pulsando de nuevo el botón (51) se desactiva esta función.

52) Pulsador habilitación rotación



cepillo/s “”



El funcionamiento del pulsador está habilitado por el pulsador (45) “” activado.

Pulse el botón (52) “” permite a los la rotación del cepillo; en la pantalla aparece el símbolo “”. El funcionamiento del cepillo/de los cepillos mismo es controlado por el sensor táctil (20).

Para deshabilitar la rotación del cepillo, presionar el pulsador (52) “”.

49) Botón dispensador de agente químico (opcional)

Al pulsar el botón (49) “” aparece en la pantalla el símbolo “”, la activación de la bomba de dosificación de productos químicos.

Al pulsar repetidamente el botón (49) “”, se aumenta la cantidad de producto químico dosificado, llegado a la cantidad máxima que se muestra en la pantalla con el símbolo “”, pulsando de nuevo el botón (49), la función se desactiva.

53) Botón ECO “”

Pulsando el botón “” los parámetros del agua, química y modo de succión asumen los siguientes valores.

- Agua segunda marca.
- Química 0.2%.
- Modo silencioso aspiración.

Al pulsar de nuevo el botón “”, estos parámetros vuelven a sus ajustes iniciales.

6.2 EJEMPLO DE CICLO DE TRABAJO (Fig. 9)

Configuración de un ciclo de lavado con cepillo y secador.

- Pulse el botón(51) para permitir el suministro de agua.
- Pulse el botón(52) para permitir la rotación de los cepillos.
- Pulse el botón(50) se inicia el aspirador.



NOTA:

En entornos particulares, se puede activar el silenciador, actuando como se indicó anteriormente.



ADVERTENCIA:

Durante el encendido, prestar atención en no rozar el sensor táctil (20); la máquina entra en alarma y en el display aparece el símbolo parpadeante “”.

Si suelta el sensor de contacto (20) en dos segundos, la alarma se apaga automáticamente, después de más de dos segundos debe reiniciar la máquina.

- Seleccione la velocidad deseada pulsando (47a) o (47b) (sólo para los modelos con tracción).



NOTA:

Es posible variar la velocidad, incluso durante el ciclo de trabajo, con la máquina en movimiento, actuando sobre los botones correspondientes.

- Toque el contacto (20), el equipo inicia el programa conjunto e inicia el ciclo de trabajo.



NOTA:

Se puede variar el programa de trabajo de acuerdo a las exigencias del trabajo.

Al variar el ciclo de trabajo, debe detener la máquina, establecer un nuevo ciclo y comenzar el ciclo, al tocar el toque (20).

7.0 CONTRASEÑA DE SEGURIDAD

La máquina puede ser equipada con una contraseña de seguridad para la activación o desactivación por favor póngase en contacto con soporte técnico. Si la contraseña se activa para la inclusión del valor elegido, siga las instrucciones de la pantalla.

La contraseña se mantendrá activo durante 75 minutos después de la desconexión o el último uso de la máquina; si desea volver a habilitar la inserción de la contraseña, haga lo siguiente:

Apague la máquina, desenchufe el conector de la batería (35. Fig 7) durante unos segundos y vuelva a conectarlos.

A reinicio de la máquina, debe introducir la contraseña.

7.1 CONFIGURACIÓN PARAMETROS (Fig. 9)

El operador puede acceder al menú para configurar los siguientes parámetros:

Idioma;



Tipo de baterías;

Brillo / Contraste;

Dispenser de agente químico.

Para acceder al menú realizar lo siguiente:

- Pulse y mantenga pulsados los botones

(48) “” y (52) “”, después pulse el botón de ignición (45) “” para arrancar la máquina, hasta que aparezca la siguiente pantalla:

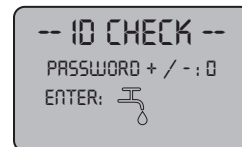

ID CHECK = CONTROL ID

INSERT PASSWORD = INGRESAR CONTRASEÑA

- Suelte los botones pulsadas.
- Introduzca la contraseña, presionando los botones (47a) (47b) hasta que la pantalla muestra el número “10”.
- Presionar la tecla (51) “” para confirmar la contraseña y entrar en el menú de configuración parámetros; se visualiza la siguiente pantalla:



GENERAL SETS = CONFIGURACIONES GENERALES
LANGUAGE SELECTION = SELECCIÓN DEL IDIOMA
ITALIANO = ITALIANO

- Para desplazarse dentro del menú de configuración de los parámetros, presionar la tecla (52) “” y en sucesión se ven las siguientes pantallas:



GENERAL SETS = CONFIGURACIONES GENERALES
BATTERY SELECTION = SELECCIÓN BATERÍA



GENERAL SETS = CONFIGURACIONES GENERALES
DISPLAY TUNE = BRILLO PANTALLA



GENERAL SETS = CONFIGURACIONES GENERALES
DISPLAY BRIGHTNESS = SINTONIZACIÓN PANTALLA

7.1.a - Configuración idioma

- Entrar en el menú de configuración de los parámetros hasta visualizar la siguiente pantalla:



GENERAL SETS = CONFIGURACIONES GENERALES
LANGUAGE SELECTION = SELECCIÓN DEL IDIOMA
ITALIANO = ITALIANO

- Seleccionar el idioma con los botones (47a) y (47b), a continuación, pulse el boton(51) “” para confirmar su elección.

7.1.b - Configuración tipo de batería

- Entrar en el menú de configuración de los parámetros hasta visualizar la siguiente pantalla:



GENERAL SETS = CONFIGURACIONES GENERALES
BATTERY SELECTION = SELECCIÓN BATERÍA

- Seleccionar el tipo de batería con los botones (47a) y (47b), a continuación, pulse el boton(51) “” para confirmar su elección;

GEL = Batería de Gel

AGM = Batería AGM

WET = Batería de ÁCIDO

7.1.c - Configuración brillo y contraste

- Entrar en el menú de configuración de los parámetros hasta visualizar la siguiente pantalla:



GENERAL SETS = CONFIGURACIONES GENERALES
DISPLAY BRIGHTNESS = SINTONIZACIÓN PANTALLA

- Seleccionar el tipo de luminosidad de la pantalla estableciendo un valor de "0 a 10" mediante los botones (47a) y (47b), a continuación, pulse el botón (52)  para pasar a la configuración de contraste.



GENERAL SETS = CONFIGURACIONES GENERALES
DISPLAY TUNE = BRILLO PANTALLA

- Seleccionar el tipo de contraste de la pantalla estableciendo un valor de "5 a 50" mediante los botones (47a) y (47b), a continuación, pulse el botón (51)  para confirmar su elección.

7.1.d - Activación de dosificación de agente químico (opcional)

- Entrar en el menú de configuración de los parámetros hasta visualizar la siguiente pantalla



- Activar o desactivar la bomba, utilizando los botones de (47a) y (47b) y seleccionando Disable para desactivar o "Enabled" para activarla, y luego presione el botón (51)  para confirmar su elección.

8.1 PANTALLA (Fig. 9-10)

En la pantalla se visualizan los siguientes pictogramas:

"A"  = Batería

Indica el estado de carga de la batería;

"A1"  = batería cargada;

"A2"  = batería descargada.



= velocidad de tracción (si está presente)



Se puede variar la velocidad de desplazamiento de "0" a una velocidad máxima en 5

pasos usando las teclas "+" y "-" para aumentar o disminuir la velocidad.

"R" = marcha atrás (si está presente)





Se visualiza en la pantalla cuando se selecciona la tecla "R" y se realiza la marcha atrás; al soltar la tecla el pictograma desaparece.

 = Aspirador en funcionamiento

Se visualiza en la pantalla cuando se selecciona la tecla  indicando que el aspirador funciona; volviendo a presionar la tecla  para parar el funcionamiento el pictograma parpadea durante algunos segundos y desaparece cuando se para el aspirador.

 = Funcionamiento silencioso

Con aspiradora trabajando.

Se visualiza en la pantalla cuando se selecciona la tecla  indicando que el aspirador funciona con un régimen de revoluciones reducido; pulsando de nuevo el botón  y manténgalo pulsado durante unos segundos, el símbolo  desaparece y aparece el símbolo  accionar el funcionamiento normal.

 = Predisposición suministro de agua

Se visualiza en la pantalla cuando se selecciona

la tecla  indicando que está habilitada la electroválvula de suministro del agua; pulsando repetidamente el botón (51) "

, se aumenta la cantidad de agua; llegando a la cantidad máxima que se muestra en

la pantalla con el símbolo "☉", al pulsar el botón de nuevo (51), la función se desactiva.

"☰" = **Predisposición rotación cepillo**
Se visualiza en la pantalla cuando se selecciona la tecla "☰" indicando que está habilitada la rotación del cepillo; volviendo a presionar la tecla "☰" se deshabilita el funcionamiento del motor de rotación del cepillo y el pictograma desaparece.

"☰" = **Máximo nivel de líquido en el depósito**
Se visualiza cuando el líquido en el tanque de recuperación ha alcanzado el nivel máximo.

"☹" = **Dispenser de agente químico (Opcional)**
Aparece en la pantalla cuando se pulsa el botón (49) "☹", que indica la cantidad de agente químico dosificado.

"☺" = **Modo ECO**
Se muestra, cuando la función ECO está activo, con el botón (88) "☺".

9.1 LLENADO DEL DEPÓSITO (Fig. 11)



ADVERTENCIA:

Llenar el depósito sólo con agua limpia y a una temperatura no superior a los 50°C.

- Antes de llenar el tanque, compruebe el nivel del agente químico (si los hay), como se indica en el apartado correspondiente.
- Coger el tubo (26) de equipamiento, conectar el extremo (26a) a un grifo, y el otro extremo (26b) introducirlo en el depósito (5).
- Controlar que la llave de paso (53) esté abierta.
- Abrir el grifo y llenar el depósito (5).
- Abrir el grifo y llenar el tanque (5) al **NIVEL MÁXIMO (NO EXCEDER)**, indicado en la etiqueta colocada en el tubo transparente (15).
- Verter en el depósito el líquido limpiador.



NOTA:

Utilizar sólo detergentes que no sean espumosos y en la cantidad que recomienda su productor para el tipo de suciedad.



PELIGRO:

En caso de contacto del detergente con los ojos y en la piel o en caso de ingerimiento remitirse a la placa de seguridad y de uso del fabricante del detergente.

9.2 LLENADO DEL DEPÓSITO DE AGENTE QUÍMICO (opcional) (Fig. 6-12)



ADVERTENCIA:

CONTROLAR QUE EL DEPÓSITO DE RETORNO ESTÁ VACÍA.

- Pulse el botón (36 Fig. 6) y extraiga el depósito (14 Fig. 6), hasta que la inversión completa.
- Desenganche (74 Fig 12) y quitar la tapa (75. Fig 12) desde el tanque (76. Fig 12).
- Introducir el tubo de succión (77 Fig 12.) y cerrar el depósito con la tapa en.
- Baje el tanque (14 Fig 6.) hasta que escuche el "clic" en su lugar.



PELIGRO:

En caso de contacto con los ojos y la piel del agente químico o en caso de ingestión, consulte la hoja de datos de seguridad y el uso del fabricante del agente químico.

10.1 FUNCIONAMIENTO (Fig. 1-9)

10.1.a - Controles antes del uso

- Controlar que el tubo (12) de descarga del depósito de retorno esté bien enganchado y correctamente cerrado.
- Controlar que la unión (54) colocada en la fregadora-secadora (11) no esté obstruida y que el tubo esté bien conectado.

- Controlar que el tubo (15) de descarga del agua limpia esté enganchado correctamente en los soportes y que la llave de paso (53) esté abierta.
- Presionar el pulsador (45) y controlar el estado de carga de las baterías en la pantalla.
- Compruebe que el tanque del agente químico (opcional) hay suficiente producto para las necesidades diarias.

10.1.b - Preparación de la máquina y elección del ciclo (Fig. 9-13)

- Presionar el pulsador (45 Fig.9), se ilumina la pantalla (46 Fig.9) indicando el estado de carga de las baterías.
- Desenganchar la palanca (3 Fig. 13) y bajarla; el limpia-pavimento (11 Fig. 13) desciende.
- Presionar el pedal (19 Fig. 13), desengancharlo de su puesto y levantarlo, el cepillo/s (10 Fig. 1) se baja/n.



NOTA:

El cepillo tiene dos posiciones de trabajo:

Posición normal "A"

Se posiciona automáticamente una vez que se libera el pedal (19. Fig 13) desde la posición elevada.

Posición para eliminar la suciedad "B"

Desde la posición "A" trabajo, levantar el pedal (19, fig. 13) y engancharla en el soporte "B1"; en el cepillo, ejercerá una presión adicional de 5 kg.

Ciclo de trabajo:

- La máquina puede efectuar 4 ciclos de trabajo:

Ciclo de sólo secado:

- Para realizar sólo el ciclo de secado, presionar el pulsador (50 Fig. 9), se arranca el aspirador.

Para los modelos con tracción la función se activa con los respectivos mandos.

Ciclo de sólo cepillado:

- Para realizar sólo el ciclo de cepillado, presionar el pulsador (52 Fig. 9) para habilitar la rotación del/los cepillo/s.

Toque el sensor de contacto para iniciar la rotación del cepillo/ de los cepillos (para los modelos con tracción integral también se inicia la tracción).

Ciclo lavado, cepillado:

- Presionar el pulsador (52 Fig. 9) para habilitar la rotación del/los cepillo/s; presionar el pulsador (51 Fig. 9) para habilitar el suministro de agua.

Toque el sensor de contacto para iniciar la rotación del cepillo/ de los cepillos y el suministro de agua (para los modelos con tracción integral también se inicia la tracción).

Ciclo de lavado, cepillado, secado:

- Presionar el pulsador (50 Fig. 9) para arrancar el aspirador, el pulsador (52 Fig.9) para habilitar la rotación del/los cepillo/s y presionar el pulsador (51 Fig. 9) para habilitar el suministro de agua.

Toque el sensor de contacto para iniciar la rotación del cepillo/ de los cepillos y el suministro de agua (para los modelos con tracción integral también se inicia la tracción).

10.1.c - Uso de la máquina (Fig. 1)

- Después de iniciar la máquina y elegir el tipo de ciclo, empezar a limpiar, empujando la máquina utilizando el asa (1 Fig. 1) o al tocar el sensor de contacto (20 Fig. 1), para iniciar la unidad (para los modelos con).



NOTA:

Preste atención a los suelos delicados; No utilice la máquina detenida con la rotación del cepillo insertada.

Para las manchas particularmente sucias, se puede regular la velocidad de tracción en "0" para que el cepillo gire siempre en la misma posición sin esforzar el motor de tracción.



NOTA:

La limpieza adecuada y la secadura de el piso está hecho procediendo con la máquina hacia delante, procediendo atrás, la máquina no seca; en esta etapa, siempre levantar las escobillas para evitar daños a las cuchillas.

- Regular la velocidad de tracción (si está presente) del modo indicado anteriormente.
- Si es necesario, ajustar la cantidad de agua de lavado a través del botón (51 Fig. 9).

- Si es necesario, ajustar la cantidad de agente químico (opcional) a través del botón (49 Fig. 9).
- Controlar el estado de carga de las baterías mediante la pantalla.

**NOTA:**

Después de 3 minutos de inactividad de la máquina se apaga automáticamente.

10.1.d - Regolazione direzione di marcia (sólo para la versión 45D55) (Fig. 14)

Se durante le operazioni di pulizia (spazzola in rotazione) ci si accorge che la macchina non procede in modo rettilineo ma tende ad andare verso destra o verso sinistra è possibile regolare la direzione agendo sul volantino (78).

- Avviare la macchina, e avviare la rotazione della spazzola.

Se la macchina tende ad andare verso destra ruotare leggermente il volantino (78) verso "S" fino a che la dirección non sarà rettilinea;

Se la macchina tende ad andare verso sinistra ruotare ligeramente el volantino (78) verso "D" fino a che la dirección non será rettilinea.

10.1.e - Ajuste de la ayuda de tracción (sólo para modelos sin tracción) (Fig. 14)

La función del volante (79) es para aumentar / disminuir la presión sobre el suelo del cepillo, a fin de facilitar el empuje hacia adelante de la máquina.

- Al girar el mando (79) hacia la derecha, disminuye la ayuda en la tracción, a la inversa aumenta.

10.1.f - Fin del uso y apagado (Fig. 9-15)

- Después de la limpieza, antes de apagar la máquina, detenga el suministro de agua, el suministro del agente químico (si existe) y la rotación del cepillo, pulsadores, ((51 Figura 9.) 49. Fig 9) y (51 Fig. 9), (49 Fig. 9) e (52 Fig. 9).

- Alzar el cepillo presionando el pedal (19 Fig. 15) hasta el final de carrera enganándolo en el respectivo encastre.
- Continuar con el aspirador activado para aspirar todo el líquido presente en el suelo, después apagar el aspirador presionando el pulsador (50 Fig. 9).
- Alzar la boquilla de secado (11 Fig. 15) levantando la palanca (3 Fig. 15).

**ADVERTENCIA:**

Siempre levante el brazo del limpiaparabrisas y la cabeza, al final de los trabajos de limpieza, ya que evita la deformación de las escobillas de goma de goma y cerdas.

- Presionar el pulsador (45 Fig. 9) para apagar la máquina.

**ADVERTENCIA:**

Si no se utiliza la máquina por algunos días, se aconseja desconectar el enchufe (35 Fig.7-8) del relativo enchufe.

10.1.g -Alarma nivel máximo del agua de retorno (Fig. 18)

Si durante el uso de la máquina, el vacío se desactiva y en la pantalla aparece el símbolo

“” significa que el nivel del líquido en el tanque de recuperación ha alcanzado el nivel máximo. Dirigirse hacia la estación de descarga agua y descargar el tanque de recuperación como se indica en el relativo apartado.

- Para desactivar la alarma, apague y encienda de nuevo la máquina.

**NOTA:**

Para el correcto funcionamiento de los sensores de nivel, se necesita una limpieza a fondo del interior del tanque (14 Fig. 18).

10.1.h - Listado de alarmas (Fig. 9)

Cuando se presenta un mal funcionamiento de la máquina, en la pantalla (46) aparece el tipo de alarma como se detalla en la lista de aquí abajo.

Consultar el listado y seguir los procedimientos recomendados para restablecer el correcto funcionamiento de la máquina.

Si las soluciones recomendadas no resultan, contactar al servicio de asistencia técnica.

Alarma	Significado	Solución
AL_1: Function Amp.Cepillos	Protección amperométrica cepillos	Verificar el modo de uso de la función cepillos. El motor cepillos ha detectado corriente elevada de trabajo.
AL_2: Function Amp.Aspirador	Protección amperométrica aspirador	Verificar la absorción del motor aspirador. El motor aspirador ha detectado una corriente elevada de trabajo.
AL_3: Function Potencia averiada	Estado de potencia dañado	Estado de potencia de los cepillos o del aspirador dañado: sustituir la ficha.
AL_4: Function Sobretensión	Sobretensión en las salidas del cepillo o del aspirador	Se ha detectado un cortocircuito en la salida del motor de los cepillos o aspirador: verificar las conexiones y el estado de los motores.
AL_5: Function Temperatura excesiva	Protección térmica en el estadio cepillos/aspirador	Recalentamiento estadio de potencia de los cepillos y aspirador: verificar las absorciones.
AL_15: Traction Temperatura excesiva	Protección térmica en el estadio tracción	Recalentamiento estadio de potencia de tracción: verificar las absorciones.
AL_16: Traction Potencia averiada	Estado de potencia de tracción dañado	Estado de potencia de tracción dañado: sustituir la ficha.
AL_17: Traction Sobretensión	Sobretensión en la salida de tracción	Se ha detectado un cortocircuito en la salida del motor de tracción: verificar las conexiones y el estado de los motores.
AL_18: Traction Amp.Tracción	Protección amperométrica Tracción	Verificar el modo de uso de la función tracción. El motor de tracción ha detectado una corriente elevada de trabajo.
AL_20: General EEprom Averiada	Error de lectura memoria interna	Sustituir la tarjeta.

Alarma	Significado	Solución
AL_22: General Relé general	Relé general dañado	El relé general a bordo de la tarjeta parece dañado: sustituir la tarjeta.
AL_23: General Sobretensión	Sobretensión	Detectada sobretensión en la tarjeta funciones. Controlar las conexiones de la batería.
AL_24: Traction Conexión Batt	Batería no conectada a la tarjeta funciones	Verificar el modo de uso de la función tracción. El motor de tracción ha detectado una corriente elevada de trabajo.
AL_25: General Conexión Tecl	Falta comunicación tablero-funciones	Verificar las conexiones entre la tarjeta del teclado y las funciones.

11.1 VACIADO DEL AGUA DE RETORNO (Fig. 16)

Al terminar el ciclo de lavado o cuando el depósito (14) de agua de retorno está lleno, es necesario vaciarlo de la siguiente manera:



NOTA:

Para eliminar el agua de retorno se deben seguir los procedimientos establecidos por la legislación del lugar donde opere la máquina.

- Mover la máquina cerca a un sifón de desagüe.
- Desenganchar el tubo (12) del soporte.
- Quitar el tapón (56) del tubo (12) y vaciar completamente el agua del depósito.



NOTA:

Es posible regular la cantidad de agua que sale presionando la parte final de la manguera (12).

- Reintroducir el tapón (56) en el tubo (12) y reubicarlo en el relativo soporte.

12.1 MANTENIMIENTO Y LIMPIEZA



ADVERTENCIA:

Todas las operaciones de mantenimiento deben realizarse con la máquina apagada y con el tanque vacíos.

12.1.a - Protección contra salpicaduras extraíble (Fig. 5)

- Quite los dos pernos (87).
- Levante el protector contra salpicaduras (9) para liberarlo de los pasadores, y luego estirar ligeramente y retirar de la parte frontal.

OPERACIONES QUE DEBEN EFECTUARSE DIARIAMENTE

12.1.b - Vaciado y limpieza del depósito de agua limpia (Fig. 17)



ADVERTENCIA:

Al terminar las operaciones de lavado es obligatorio vaciar y limpiar el depósito (5) con el fin de evitar residuos o incrustaciones.

Después de vaciar el depósito del agua de retorno, descargar el depósito de agua limpia, procediendo de la siguiente manera:

- Posicionarse con la máquina sobre un sifón de desagüe.
- Desenganchar el tubo (15) de los respectivos enganches, cerrar el grifo (53), bajar el tubo a tierra sobre la pileta de descarga, abrir la llave de paso (53) y dejar salir totalmente el agua.
- Lavar el interior del tanque dejando el tubo de descarga abierto e introduciendo agua limpia desde la apertura superior.
- Al final de la limpieza alzar el tubo (15), dejando el grifo (53) abierto; enganchar el tubo en los respectivos encastres.
- Para descargar completamente el agua del tanque (5) desconectar el tubo (57) del acoplamiento rápido (58) después girar el acoplamiento hacia abajo dejando descargar completamente el agua; o quitar la tapa del filtro (59).

12.1.c - Limpieza del depósito de agua de retorno (Fig. 18)



ADVERTENCIA:

Al terminar las operaciones de lavado, es obligatorio limpiar el depósito de agua de retorno para evitar residuos o incrustaciones, y para que no proliferen bacterias, olores y añublos.

- Vaciar el agua de retorno como se indica en el correspondiente apartado, posicionándose con la máquina sobre un sifón de desagüe.
- Quitar la tapa (6).
- Dejando el tubo (12) hacia abajo y el tapón extraído, mediante un tubo verter agua corriente dentro del tanque (14), limpiándolo hasta que salga agua limpia del tubo de descarga.
- Limpiar con un paño húmedo las sondas de nivel (55) prestando atención de no deformarlas.
- Volver a poner todo, procediendo en sentido contrario.

12.1.d - Limpieza de la escobilla (Fig. 4)

Para efectuar una correcta limpieza de la escobilla (11) es necesario quitarla procediendo como sigue:

- Conectar el tubo (13) desde la escobilla (11).
- Aflojar los mangos (32) y quitar la escobilla (11).
- Lavar la escobilla, especialmente los cauchos (60) y el interior de la unión de aspiración (33).



NOTA:

Si durante el lavado se observa que los cauchos (60) están dañados o desgastados, es necesario sustituirlos o invertirlos.

- Volver a poner todo, procediendo en sentido contrario.

OPERACIONES QUE DEBEN EFECTUARSE SEGÚN LAS NECESIDADES

12.1.e - Limpieza del filtro de agua limpia (Fig. 19)



NOTA:

Antes de limpiar el filtro, asegurarse de que el tanque del agua limpia esté vacío.

- Desenroscar y quitar la tapa (59).
- Quitar el filtro (17) y lavarlo con agua corriente.
- Volver a montar el filtro (17) en su asiento y después enroscar la tapa (59).

12.1.f - Sustitución del cepillo (Fig. 20)

Se debe sustituir el cepillo cuando tiene unos 2 cm de superficie desgastada o cuando se lo deba cambiar según el tipo de suelo que se quiere lavar; para la sustitución, realizar lo siguiente:

- Alzar el cepillo mediante el pedal como se indica en el relativo apartado.
- Introducir una mano debajo del grupo portacepillo (9); para desenganchar el cepillo, girarlo con un golpe seco en el sentido de rotación.
- Sustituir el cepillo enganchándolo a mano en la brida del portacepillo (9).
- Bajar la brida portacepillo (9) mediante el pedal como se indica en el relativo apartado.
- Presionar el pulsador (45 Fig. 9) para habilitar los mandos.
- Presionar el pulsador (52 Fig. 9) para habilitar la rotación del cepillo.
- Actúa sobre el sensor de contacto (20) situado en el mango para iniciar la rotación del cepillo.

12.1.g - Sustitución de los cauchos de la escobilla (Fig. 21)

Cuando el secado sobre el suelo es ineficiente o quedan algunos residuos de agua es necesario controlar el estado de desgaste de los cauchos de la escobilla (60):

- Quitar el grupo escobilla (11) como se indica en el apartado "Limpieza de la escobilla".
- Presione el pestillo (67) y abra la palanca (68).
- Quitar los dos retenciones de goma (69) y quitar la goma exterior (70).
- Aflojar los dos tornillos tensores (71) y quitar la barra de enganche (72) y el interior de goma (73).



NOTA:

Cuando los cauchos (70) o (73) están desgastados en un lado, pueden ser invertidos por una sola vez.

- Sustituir o invertir los cauchos (70) o (73) sin confundirlos.
- Volver a poner todo, procediendo en sentido contrario.



NOTA:

Se pueden tener dos tipos de caucho: Cauchos para todo tipo de suelos y cauchos de poliuretano para suelos de talleres de mecánica, sucios de aceite, etc.

12.1.h - Limpieza del filtro del tanque del agua de recuperación (Fig. 22)

Quitar la tapa superior para acceder en el interior del tanque de agua de recuperación.

- Aflojar el pomo (80) y quitar el filtro (81).
- Lavar el filtro (81) con agua corriente y volver a montarlo en la máquina apretando el pomo (80).
- Si el filtro (81) está muy sucia, puede abrirlo haciendo palanca con un destornillador en los dientes de agarro (82).

12.1.i - Limpieza del filtro de aspiración (Fig. 22)

- Levantar el filtro con la tapa (83).
- Afloje el tornillo (84) y retire el filtro (85).
- Lave el filtro (85) en agua corriente y volver a montar en sentido inverso.

12.1.1 - Sustitución de fusibles (Fig. 6-23)



ADVERTENCIA:

Sustituir el fusible quemado por uno de igual amperaje.

- Desconectar el enchufe (35) de la toma (39).
- Quitar la tapa (61) desenroscando los tornillos (62) para acceder al fusible.

Fusible (86) - 5A

Protección de la tarjeta electrónica.

- Volver a poner la tapa (61).

Fusible (63) - 75A

Fusible batería.

- Para sustituir el fusible del polo positivo de la batería, realizar lo siguiente:



ADVERTENCIA:

Compruebe que el depósito de recuperación está vacío.

- Desconectar el enchufe (35).
- Presionar el pulsador (36 Fig. 6) y alzar el tanque (14) hasta su vuelco total y después sustituir el fusible (63 Fig. 6).

12.1.m - Regulación del limpiador (Fig. 24)

- Se puede regular la posición del limpiador en altura y ajustar la incidencia de las raquetas sobre el suelo.

Regulación en altura

La regulación de la altura del limpiaparabrisas puede realizarse interviniendo en las placas/distanciadores colocadas en las ruedas (40) del limpiador.

- Afloje el pomo (55).
- Eleve el soporte (55a) y coloque la placa (55b) encima o debajo de la placa (55a) si se desea elevar o bajar el limpiador.
- Apretar nuevamente el pomo (55).



NOTA:

Esta operación debe realizarse de la misma forma en ambas ruedas (40).

Regulación de la incidencia

- Bajar el limpiador mediante la palanca.
- Arrancar el aspirador y proceder por algunos metros, después apagar el aspirador y parar la máquina.
- Controlar la incidencia de las gomas (60) en el suelo.

Fig. A = demasiado aplastada

Fig. B = demasiado elevada

Fig. C = posición correcta

- Para la regulación, usar el pomo gris (64) girándolo en sentido horario, la incidencia aumenta, viceversa disminuye.

12.1.n - Configuración del cargador de baterías e instrumento digital (Fig. 25)



ADVERTENCIA:

La máquina sale de la producción con una configuración estándar para el funcionamiento con baterías de gel tipo "Sonnenschein".



ADVERTENCIA:

Desconectar el enchufe de la batería de la toma.

- Quitar el carter (61) desenroscando los tornillos (62).

Configuración estándar con baterías de gel tipo Sonnenschein

- Quitar el tapón (66) situado debajo del cargador de baterías (16).
- Accionar los interruptores (DP1) y (DP2) posicionándolos como se indica en la figura "A".

Se puede modificar la configuración del modo siguiente:

Configuración para baterías de gel de tipo diferente de Sonnenschein

- Quitar el tapón (66) situado debajo del cargador de baterías (16).
- Accionar los interruptores (DP1) y (DP2) posicionándolos como se indica en la figura "B".

Configuración para baterías de ácido

- Quitar el tapón (66) situado debajo del cargador de baterías (16).
- Accionar los interruptores (DP1) y (DP2) posicionándolos como se indica en la figura "C".

PROBLEMAS - CAUSAS - SOLUCIONES

PROBLEMAS	CAUSAS	SOLUCIONES
Al pulsar el botón (45) “  ” la pantalla no se enciende.	<p>Batería descargada.</p> <p>Fusible general quemado.</p> <p>Las baterías siguen en toma de cargador.</p>	<p>Controlar el estado de carga de la batería.</p> <p>Sustituir el fusible general de 5A u 80A.</p> <p>Ponga el enchufe en el sentido correcto.</p>
El cepillo no gira.	<p>Tarjeta de funciones dañada.</p> <p>Tarjeta de funciones dañada.</p> <p>Motor del cepillo dañado.</p> <p>Pulsador del cepillo no presionado.</p>	<p>Sustituir.</p> <p>Sustituir.</p> <p>Sustituir.</p> <p>Presionar el relativo pulsador.</p>
El aspirador no funciona.	<p>Tarjeta de funciones dañada.</p> <p>Tarjeta de funciones dañada.</p> <p>Motor aspiración dañado.</p> <p>Pulsador aspirador no presionado.</p> <p>Tanque de recuperación lleno.</p>	<p>Sustituir.</p> <p>Sustituir.</p> <p>Sustituir.</p> <p>Presionar el pulsador.</p> <p>Vaciar, lavar y limpiar el tanque y las sondas.</p>
No sale el producto químico.	<p>Función desactivada.</p> <p>Tanque vacío.</p> <p>Manguera obstruido.</p> <p>La bomba fallo.</p> <p>Medidor de caudal fallo.</p> <p>Unidad de control fallo.</p>	<p>Activar la función.</p> <p>Reemplazar.</p> <p>Limpie los tubos.</p> <p>Reemplazar.</p> <p>Reemplazar.</p> <p>Reemplazar.</p>

PROBLEMAS	CAUSAS	SOLUCIONES
La máquina no seca biendejando residuos de agua en el suelo.	<p>Motor de aspiración defectuoso.</p> <p>Tubo de aspiración obstruido.</p> <p>Escobilla sucio.</p> <p>Depósito de retorno lleno.</p> <p>Filtro del agua sucia obstruido.</p> <p>Cauchos de la escobilla desgastados.</p> <p>Filtro de aspiración bloqueado.</p>	<p>Reemplace el motor.</p> <p>Controlar o limpiar el tubo de aspiración que conecta la escobilla con el depósito de retorno.</p> <p>Limpie la escobilla.</p> <p>Vaciar el depósito de retorno.</p> <p>Limpie el filtro.</p> <p>Invertir o sustituir los cauchos de la escobilla.</p> <p>Limpie el filtro.</p>
No sale agua.	<p>Depósito vacío.</p> <p>Tarjeta defectuosa.</p> <p>Interruptor de activación de la electroválvula no presionado.</p> <p>Grifo cerrado.</p> <p>Filtro obstruido.</p> <p>No funciona la electroválvula.</p>	<p>Llenar el depósito.</p> <p>Sustituir.</p> <p>Presionar el interruptor.</p> <p>Abrir el grifo.</p> <p>Limpie el filtro.</p> <p>Llamar al servicio de asistencia técnica.</p>
Limpieza del suelo ineficiente.	<p>Cepillos o detergentes inadecuados.</p> <p>Cepillo desgastado.</p>	<p>Usar cepillos o detergentes aptos para el tipo de suelo o para el tipo de sucio a limpiar.</p> <p>Sustituir el cepillo.</p>
<p>El cepillo no gira.</p> <p>El aspirador no funciona.</p> <p>No sale agua.</p>	<p>Sensor defectuoso.</p>	<p>Sustituir.</p>

13.1 GARANTÍA

Durante el período la garantía serán arreglados o reemplazados, sin costo alguno, las piezas defectuosas.

La garantía no incluye todas las partes dañadas de la manipulación o el uso incorrecto de la máquina.

Para activar la garantía, por favor póngase en contacto con su distribuidor o centro de servicio de la competencia equipados con un documento de compra válido.

ESQUEMA ELÉCTRICO

ROUND TOUCH 45 M55 - 45 D55 - 45 D60

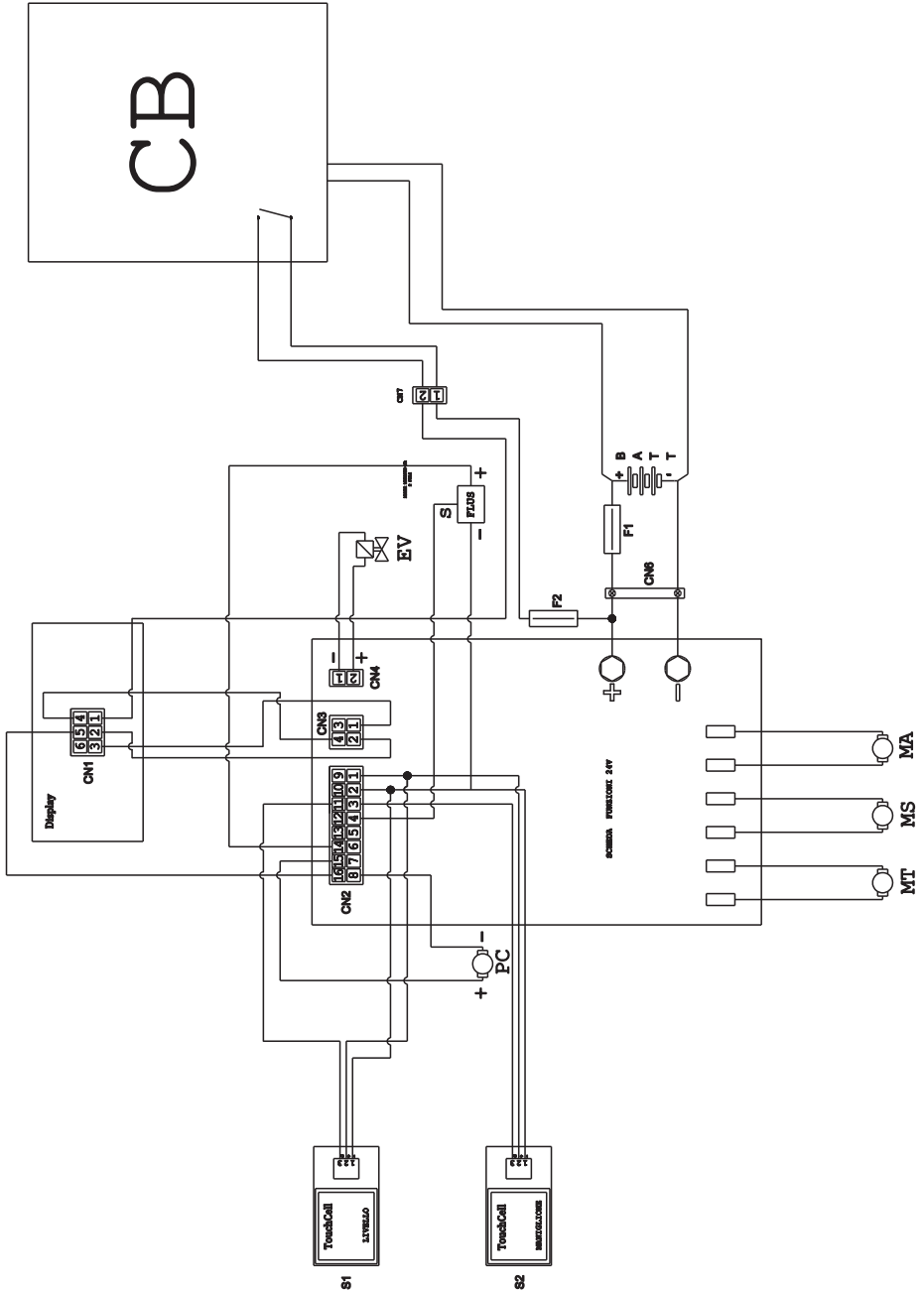

BATT	Batería
CB	Cargador de baterías
CN 1	Conector de pantalla
CN 2	Conector di PCB
CN 3	Conector tarjeta de pantalla
CN4	Conector para la bomba química
CN6	Conector de la batería
CN7	Conector volante 2 polos cargador de baterías
EV	Electroválvula
F1	Fusible
F2	Fusible 5A
FLUS	Medidor de caudal
MA	Motor de admisión
MS	Motor de cepillos
MT	Motor de la tracción
PC	Bomba química
S1	Sensor táctil nivel de recuperación
S2	Sensor táctil mango
Display	Pantalla
SCHEDA FUNZIONI 24V	TARJETA FUNCIONES 24V

*Prezado Cliente,
Obrigado por escolher nossos produtos para a limpeza dos seus locais.*



A máquina para lavar e secar pisos que você adquiriu é projetada com o objetivo de satisfazer as necessidades do usuário em termos de facilidade de utilização e de proporcionar longa vida útil ao equipamento.

Estamos conscientes que, para manter um alto nível de qualidade do produto ao longo do tempo, são necessárias atualizações e melhorias contínuas, destinadas a satisfazer às necessidades e expectativas das pessoas que utilizam quotidianamente a máquina. Por isso esperamos que você seja, além de um cliente satisfeito, um parceiro que não hesita em apresentar opiniões e idéias decorrentes da sua experiência diária.

Índice

Dados Técnicos	PT-3
1.1 Introdução	PT-5
2.1 Conhecimento da máquina	PT-5
3.1 Desembalagem	PT-5
3.1.a Acessórios em dotação	PT-5
4.1 Montagem dos componentes	PT-5
4.1.a Montagem do limpador	PT-5
4.1.b Montagem da escova	PT-5
4.1.c Instalação e ligação das baterias	PT-6
5.1 Carga da bateria	PT-6
5.1.a Carga da bateria através do carregador de baterias de bordo (se presente)	PT-6
5.1.b Carga da bateria através do carregador de baterias externo	PT-7
6.1 Painél de controle e comando	PT-7
6.2 Exemplo de ciclo de trabalho	PT-9
7.0 Senha de segurança	PT-9
7.1 Programação parâmetros	PT-9
7.1.a Programação da língua	PT-10
7.1.b Definir o tipo de bateria	PT-10
7.1.c Programação da luminosidade e do contraste	PT-10
7.1.d Ativando dispensador agente químico (opcional)	PT-11
8.1 Visor	PT-11
9.1 Enchimento do reservatório	PT-12
9.2 Encher o tanque de agente químico (opcional)	PT-12
10.1 Funcionamento	PT-12
10.1.a Verificações que devem ser feitas antes da utilização	PT-11
10.1.b Preparação da máquina e escolha do ciclo de limpeza	PT-12
10.1.c Utilização da máquina	PT-13
10.1.d Ajuste a direcção da viagem	PT-14
10.1.e Ajuda de ajustamento para a tração (somente para os modelos sem tracção)	PT-14
10.1.f Término da utilização e desligamento	PT-14
10.1.g Alarme máximo do nível da água de recuperação	PT-14
10.1.h Lista de alarmes	PT-15
11.1 Descarga das águas sujas	PT-16
12.1 Manutenção e limpeza	PT-16
12.1.a Proteção contra respingos removível	PT-16
12.1.b Esvaziamento e limpeza do reservatório de água limpa	PT-16
12.1.c Limpeza do reservatório de águas sujas	PT-17
12.1.d Processo de lavagem do mecanismo limpador	PT-17
12.1.e Limpeza do filtro do reservatório de água limpa	PT-17
12.1.f Substituição da escova	PT-17
12.1.g Substituição das partes em borracha do mecanismo limpador	PT-18
12.1.h Limpeza do filtro do reservatório de água de recuperação	PT-18
12.1.i Limpeza do filtro de entrada de ar	PT-18
12.1.l Substituição dos fusíveis	PT-18
12.1.m Ajuste do limpador	PT-19
12.1.n Configuração carregador de baterias e instrumento digital	PT-19
Problemas - causas - soluções	PT-20
13.1 Garantia	PT-21
Diagrama (esquema) elétrico	PT-22

Dados Técnicos

	45M55	45D55	45D60
Sistema de condução	Operatore a terra		
Características			
Alimentação	Bateria	Bateria	Bateria
Tensão de alimentação	Ver placa de dados técnicos		
Potência instalada	1060 W	1240 W	1190 W
Tipo de avanço	Manual	Com tracção	Com tracção
Faixa de trabalho *	530 mm	530 mm	600 mm
Faixa de aspiração	750 mm	750 mm	750 mm
Capacidade teórica de trabalho	2120 m ² /h	2650 m ² /h	3050 m ² /h
Escovas / Acessório(s)			
Diâmetro / Número	530mm/21"	530mm/21"	310mm/12"x2
Potência do motor / Número	500 Wx1	500 Wx1	450 Wx1
Velocidade	165 giri/min.	165 giri/min.	200 giri/min.
Pressão específica	16,5 ÷ 19,7 gr/cm ²	16,5 ÷ 19,7 gr/cm ²	18,8 ÷ 22,0 gr/cm ²
Peso da embalagem da unidade	25,5 ÷ 30,5 Kg	25,5 ÷ 30,5 Kg	27 ÷ 32 Kg
Aspiração			
Potência do motor	550 W	550 W	550 W
Vácuo	1791 mmH ₂ O	1791 mmH ₂ O	1791 mmH ₂ O
Fluxo de ar	30 l / sec	30 l / sec	30 l / sec
Nível de ruído	Mín. 57 dB (A)  / Máx. 63 dB (A) 		
Tracção			
Potência do motor	---	180 W	180 W
Reservatório			
Reciclagem de águas	Não prevista	Não prevista	Não prevista
Capacidade	45 l	45 l	45 l
Capacidade de recolhimento	47 l	47 l	47 l
Dimensões (cxlxa), sem limpador	1210 x 560 x 1040 mm	1210 x 560 x 1040 mm	1125 x 670 x 1040 mm
Vibrações ISO 5349 m/seg²	< 2,5	< 2,5	< 2,5
Peso			
Peso da máquina	90,5 Kg	109 Kg	116 Kg
Peso com baterias	143,5 Kg	189 Kg	196 Kg
Peso da ordem de marcha GVW	188,5 Kg	234 Kg	241 Kg

* A faixa de lavagem entende-se com a máquina em funcionamento e a escova e esmagada.

	45M55	45D555	45D60
Acessórios			
Escova PPL ø 0,7	40.0003.00 POLY 0,7	40.0003.00 POLY 0,7	2x40.0001.00 POLY 0,7
Escova pára gotas	24.0265.00 + 40.4003.00	24.0265.00 + 40.4003.00	24.0266.00 + 40.4007.00
Borracha raspador dianteiro	39.0110.00	39.0110.00	39.0110.00
Borracha raspador posterior	39.0111.00	39.0111.00	39.0111.00
Mangueira de abastecimento água	30.0024.00	30.0024.00	30.0024.00
Acessoriós a pedido			
Escova PPL strong ø 0,9	40.0103.00 POLY 0,9	40.0103.00 POLY 0,9	40.0101.00 POLY 0,9
Escova PPL ø 1,2	40.0303.00	40.0303.00	40.0301.00
Escova tynex ø 1,2	40.0203.00	40.0203.00	40.0201.00
Conjunto de borrachas de poliuretano	95.0055.00	95.0055.00	95.0055.00
Arrastador	40.1003.00	40.1003.00	2x40.1001.00

1.1 INTRODUÇÃO



PERIGO:

Antes de utilizar a máquina ler atentamente o libreto “**ADVERTÊNCIAS DE SEGURANÇA PARA A MÁQUINA DE LAVAR E SECAR PAVIMENTOS**” anexado ao presente.

2.1 CONHECIMENTO DA MÁQUINA (Fig. 1)

- 1) Conjunto guidão.
- 2) Painél de controle.
- 3) Alavanca de acionamento do mecanismo limpador.
- 4) Torneira de fornecimento de água.
- 5) Reservatório da solução.
- 6) Cobertura reservatório.
- 7) Abertura para enchimento com água limpa.
- 8) Rodas.
- 9) Proteção contra respingos removível.
- 10) Escova.
- 11) Mecanismo limpador.
- 12) Tubo de descarga das águas sujas.
- 13) Mangueira de sucção da água de limpeza.
- 14) Reservatório da água de recuperação.
- 15) Tubo de nível / descarga de água limpa.
- 16) Filtro.
- 17) Filtro de água limpa.
- 18) Pedal subida / descida escova.
- 19) Botão de ligação rotação escovas.
- 20) Toque sensor para o arranque e para a rotação das escovas.

3.1 DESEMBALAGEM (Fig. 1-2)

Remova a embalagem como indicado nas instruções fornecidas, e verifique a integridade da máquina e todos os componentes incluídos.

Se notar algum dano aparente entre em contato com o distribuidor autorizado e o transportador no prazo de três dias (úteis) a partir da recepção da ordem.

- Remover a saca (21) que contém os acessórios.
- Cortar a cintagem (22).

- Remover os bloqueios (23) e (24) em madeira.
- Levantar a flange da escova (9) pressionando o pedal (19) (ver o respectivo parágrafo).
- Levantar o suporte do limpador (25), erguendo o manípulo (3 Fig. 1) (ver o respectivo parágrafo).
- Posicionar um deslizador e descarregar a máquina do estrado.

3.1.a - Acessórios em dotação (Fig. 3)

Os acessórios incluídos são:

- 10) Escova/s.
- 11) Limpador.
- 26) Mangueira flexível para o carregamento da água.
- 27) Manual de uso e manutenção da máquina.
- 28) Manual de instruções do carregador de baterias (se presente).
- 29) Cabo de alimentação do carregador (se presente).
- 30) Fusível 5A.
- 31) Filtro para a boca do reservatório de água limpa.

4.1 MONTAGEM DOS COMPONENTES

4.1.a - Montagem do limpador (Fig. 4)

- Afrouxar os dois volantes (32) existentes no limpador (11).
- Montar o limpador (11) no suporte (25), apertando os dois volantes (32).
- Ligar o tubo (13) ao conector (33) do limpador.



NOTA:

Executar as operações anteriores com o suporte do limpador abaixado.

4.1.b - Montagem da escova (Fig. 5)



PERIGO:

Operação para ser efectuada por duas pessoas!

- Levante a proteção contra respingos (9) e remover a proteção de poliestireno (34).
- Montar a escova como descrito no parágrafo “substituição da escova”.

4.1.c - Instalação e ligação das baterias (Fig. 6)



AVISO:

CONTROLAR SE O RESERVATÓRIO DE RECUPERAÇÃO E O RESERVATÓRIO DE ÁGUA LIMPA ESTEJAM VAZIOS.

- Desligar a ficha (35).
- Pressionar o botão (36) e levantar o reservatório (14) até que este se revire totalmente.
- Posicionar as baterias (37) como indicado na figura e ligá-las como indicado no esquema da Fig. 6 utilizando os cabos em dotação.
- Apertar os terminais (38) utilizando uma chave isolada.
- Baixar o reservatório (14) até se ouvir o “Clique” de engate.
- Ligar a ficha (35) à respetiva tomada (39).



NOTA:

A ligação das baterias deve ser efectuada por pessoal especializado.

5.1 CARGA DA BATERIA



PERIGO:

Efectuar a carga das baterias em locais bem arejados e em conformidade com as normas no país de utilização.

Para as informações relativas à segurança respeitar o quanto descrito no capítulo 1 do presente manual.



AVISO:

Para as informações e os avisos relativos à bateria e ao carregador de baterias de bordo (se presente) respeitar o quanto indicado no manual do carregador de baterias em anexo ao presente.



AVISO:

A máquina sai da fábrica calibrada para o funcionamento com baterias de gel.

Se for necessário instalar baterias de outro tipo, consultar o parágrafo “Programações dos parâmetros”.

É proibido utilizar a máquina com baterias de gel com calibração para baterias de ácido ou outros.



NOTA:

Para a recarga completa das baterias são necessárias 10 horas. Evitar recargas parciais.

5.1.a - Carga da bateria através do carregador de baterias de bordo (se presente) (Fig. 7)

- Levar a máquina perto de uma ficha de corrente eléctrica de rede.



ADVERTÊNCIA:

É importante primeiro ligar o cabo (41) à tomada (42), em seguida, ligar o cabo (41) à saída da tomada da rede.

- Retirar o cabo do seu respectivo compartimento (41) e ligá-lo à tomada (42) na máquina, em seguida, ligar a outra extremidade à tomada de corrente eléctrica.
- Verifique se o led verde (43) pisca duas vezes e, em seguida, vai para o “Verde” na cor “Vermelho” iluminado fixo.



AVISO:

Controlar se a tensão da rede é compatível com a tensão de funcionamento do carregador de baterias (230 Vac para o mercado Europeu; 115 Vac para o mercado Americano; 50/60 Hz).

- Deixar em carga as baterias até à iluminação do led (43) “Verde”, portando desligar o cabo (41) de alimentação e repô-lo.

5.1.b - Carga da bateria através do carregador de baterias externo (Fig. 8)



ADVERTÊNCIA:

É importante ligar primeiro a ficha (35) à tomada (44) do carregador de baterias e depois ligar o carregador de baterias à tomada de corrente eléctrica, caso contrário, as baterias não são recarregadas.

- Levar a máquina perto de uma estação de carga de baterias.
- Desligar a ficha (35) das baterias da tomada (39) da instalação.
- Ligar a ficha (35) das baterias à tomada (44) do carregador de baterias externo.
- No fim da recarga das baterias ligar novamente a ficha (35) das baterias à tomada (39) da instalação.

6.1 PAINÉL DE CONTROLE E COMANDO (Fig. 9)



AVISO:

Antes de usar a máquina, deve estabelecer o ciclo de funcionamento, como mostrado na secção correspondente.

20) Toque sensor para o início da tracção e a rotação da escova / escovas

• (para modelo com tracção)

Verifique no visor, que atenda pelo menos a unidade de velocidade mínima.

Agindo sobre o sensor de toque (20)

com o botão (45) botão(52) “” “

” e botão (51) “” inserido começar a tração e rotação da escova e do abastecimento de água.

O equipamento começa a encaminhar automaticamente. Para executar a marcha para trás, levantar o limpador.

20) Toque sensor para o início da rotação da escova / escovas

• (para modelo sem tracção)

Agindo sobre o sensor de toque (20)

com o botão (45) “”, botão (52) “

” e botão (51) “” inserido começar a rotação da escova e do abastecimento de água.

45) Interruptor geral “”

Pressionando o botão encaixa circuitos de tensão, permitindo que os comandos e os botões correspondentes eo visor (46) luzes.

Para cortar a corrente aos circuitos, pressionar novamente o botão.

46) Visor

Acende-se depois de ligar a alimentação dos circuitos através do botão (45) “”.

O visor mostra o estado da máquina, carga da bateria, horas de trabalho e as mensagens de alarme.

47) Botões de ajuste da velocidade

(apenas para o modelo com tracção)

Botão (47a) “”. Pressionado aumenta a velocidade de tracção.

Botão (47b) “”.

Pressionado diminui a velocidade de tracção.

No visor (46) será mostrada a velocidade programada.

48) Botão de marcha para trás “”

(apenas para o modelo com tracção)

Verifique no visor, que é definida como pelo menos a unidade de velocidade mínima. Pressionado e mantido, durante a aplicação do toque sensor (20), a máquina se moverá em sentido inverso, para o operador. A tela mostrará o seguinte símbolo "R". Para executar a marcha para trás, levantar o limpador.

50) Botão com dupla função - início da sucção / funcionamento silencioso**Início da sucção**

Pressionando o botão (50) “” começa a aspiração de silêncio. Pressionando novamente, o botão (50) “”, você alternar para o modo silencioso do padrão; o visor mostra o símbolo “”.

**AVISO:**

O motor de aspiração só começa tocando o sensor de toque. Para desligar a imprensa de sucção no botão (50). A turbina continuará a funcionar por alguns segundos de modo a aspirar o líquido presente no chão, após o que será automaticamente desligado. O visor desaparecerá o símbolo “”.

Funcionamento silencioso

Acende-se o ícone “” modo silencioso, para dar partida no motor, você tem que tocar o sensor de toque (20).

51) Botão da electroválvula da água “

O funcionamento do botão é activado pelo botão (45) “” e pelo botão (52)

“” inseridos.

Pressione o botão (51) “”, o display exibe o símbolo “”, e prepara a abertura da válvula solenóide de água. O seu funcionamento é controlado pelo toque sensor (20).

Pressionando repetidamente o botão

(51) “”, você aumenta a quantidade de água; chegou à quantidade máxima indicada no visor com o símbolo “”, pressionar o botão novamente (51), a função é desativada.

52) Botão de activação da rotação da(s)

escova(s) “”

O funcionamento do botão é activado pelo botão (45) “” inserido.

Pressione o botão (52) “” permite a rotação da escova; o display mostra o símbolo “”. A operação da escova / escovas é controlado pelo toque sensor (20).

Para desactivar a rotação da escova, pressionar o botão (52) “”.

49) Botão dispenser de agente químico (opcional)

Pressionando o botão (49) “” aparece no visor o símbolo “” ativando a bomba química de dosagem.

Pressionando repetidamente o botão (49) “”, você aumenta a quantidade de produto químico a ser dosado, chegou à quantidade máxima indicada no visor com o símbolo “” para pressionar o botão (49) para desactivar a função.

53) Botão ECO “”

Pressionando o botão “” os parâmetros de água, químico e o modo de sucção assumem os seguintes valores.

- Água a segunda marca.

- Químico 0,2%.

- Métodos de aspiração silenciosa.

Pressionando, de novo, o botão “” estes parâmetros retornar às suas configurações iniciais.

6.2 EXEMPLO DE CICLO DE TRABALHO (Fig. 9)

A definição de uma escova de lavar e secador.

- Pressione o botão(51) para permitir o fornecimento de água.
- Pressione o botão(52) para permitir a rotação das escovas.
- Pressione o botão(50) começa o aspirador.



NOTA:

Em determinados ambientes, você pode ativar o silenciador, atuando como indicado acima.



AVISO:

No acendimento prestar atenção em não tocar no sensor touch (20); a máquina entra em alarme e no visor aparece o símbolo intermitente “”.

Se você soltar o sensor de toque (20) dentro de dois segundos, o alarme é automaticamente desligado, mais de dois segundos você deve reiniciar a máquina.

- Selecione a velocidade desejada pressionando (47a) ou (47b) (apenas para modelos com tração).



NOTA:

É possível variar a velocidade, mesmo durante o ciclo, com a máquina em movimento, agindo sobre os botões correspondentes.

- Toque no toque sensor (20), o aparelho inicia o programa conjunto e iniciar o ciclo.



NOTA:

Você pode variar o programa de trabalho de acordo com as exigências do trabalho. Para variar o ciclo de trabalho é necessário parar a máquina, definir um novo ciclo e iniciar o ciclo ao tocar o contacto (20).

7.0 SENHA DE SEGURANÇA

A máquina pode ser equipada com uma senha de segurança para a ativação ou desativação entre em contato com o suporte técnico. Se a senha for definida para a inclusão do valor escolhido, siga as instruções na tela.

A senha permanecerá ativo por 75 minutos após o desligamento ou a última utilização da máquina; se você quiser reativar a entrada da senha, faça o seguinte:

Desligue a máquina, retire a ficha da bateria (35 Fig. 7) durante alguns segundos e volte a ligá-lo.

Ao ligar a máquina, você deve digitar a senha.

7.1 PROGRAMAÇÃO PARÂMETROS (Fig. 9)

O operador tem a possibilidade de aceder ao menu para programar os seguintes parâmetros:



Língua;

Tipo de baterias;

Brilho / Contraste;

Dispensador de agente químico.

Para aceder ao menu, proceder da seguinte forma:

- Pressione e segure os botões (48) “” e (52) “”, depois pressione o botão de ignición (45) “” para iniciar a máquina, até a próxima tela aparece:

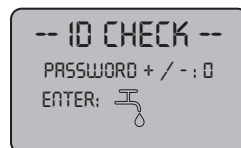

ID CHECK = VERIFICAÇÃO DO ID
INSERT PASSWORD = INSERIR PALAVRA-PASSE

- Solte os botões pressionados.
- Digite a senha, pressionando os botões (47a) (47b) até que o visor mostra o número “10”.
- Pressione a tecla (51) “” para confirmar a palavra-passe e entrar no menu de programação dos parâmetros; visualiza-se o seguinte ecrã:



GENERAL SETS = DEFINIÇÕES GERAIS
LANGUAGE SELECTION = SELECÇÃO DA LÍNGUA
ITALIANO = ITALIANO

- Para percorrer os parâmetros do menu de configuração, pressione o botão (52) “” e em seguida vêem-se os seguintes ecrãs:



GENERAL SETS = DEFINIÇÕES GERAIS
BATTERY SELECTION = SELECÇÃO DA BATERIA



GENERAL SETS = DEFINIÇÕES GERAIS
DISPLAY TUNE = LUMINOSIDADE DO VISOR



GENERAL SETS = DEFINIÇÕES GERAIS
DISPLAY BRIGHTNESS = AFINAÇÃO DO VISOR

7.1.a - Programação da língua

- Entrar no menu de programação dos parâmetros até visualizar o seguinte ecrã:



GENERAL SETS = DEFINIÇÕES GERAIS
LANGUAGE SELECTION = SELECÇÃO DA LÍNGUA
ITALIANO = ITALIANO

- Selecione o idioma usando os botões (47a) e (47b), em seguida, pressione o botão(51) “” para confirmar sua escolha.

7.1.b - Definir o tipo de bateria

- Entrar no menu de programação dos parâmetros até visualizar o seguinte ecrã:



GENERAL SETS = DEFINIÇÕES GERAIS
BATTERY SELECTION = SELECÇÃO DA BATERIA

- Selecione o tipo de bateria utilizando os botões (47a) e (47b), em seguida, pressione o botão(51) “” para confirmar sua escolha;

GEL = Bateria a Gel
AGM = Bateria AGM
WET = Bateria a ÁCIDO

7.1.c - Programação da luminosidade e do contraste

- Entrar no menu de programação dos parâmetros até visualizar o seguinte ecrã:



GENERAL SETS = DEFINIÇÕES GERAIS
DISPLAY BRIGHTNESS = AFINAÇÃO DO VISOR

- Selecione o tipo de luminosidade do ecrã, definindo um valor de “0 a 10” mediar botões (47a) y (47b), em seguida, pressione o botão(52) “” para mover para a definição do contraste.



GENERAL SETS = DEFINIÇÕES GERAIS
DISPLAY TUNE = LUMINOSIDADE DO VISOR

- Selecione o tipo de contraste do ecrã definição de um valor de "5 a 50" mediar botões (47a) e (47b), em seguida, pressione o botão (51)  para confirmar sua escolha.

7.1.d - Ativando dispensador agente químico (opcional)

- Entrar no menu de programação dos parâmetros até visualizar o seguinte ecrã:



- Ativar ou desativar a bomba, utilizando os botões (47a) e (47b) e selecionando Disable para desativar ou "Enabled" para habilitá-lo e, em seguida, pressione o botão (51)  para confirmar a sua escolha.

8.1 VISOR (Fig. 9-10)

No visor são apresentados os seguintes programas:

"A"  = Bateria

Indica o estado de carga da bateria;



"A1"  = bateria carregada;

"A2"  = bateria descarregada.



= velocidade de tracção (se presente)



É possível variar a velocidade de deslocação de "0" para a velocidade máxima no passo

5 actuando sobre as teclas "" e "" para aumentar o diminuir a velocidade.

"R" = marcha para trás (se presente)





É mostrada no visor quando se selecciona a tecla "" e se efectua a marcha para trás, ao soltar a tecla o pictograma desaparece.

"" = Aspirador em funcionamento

É mostrado no visor quando se selecciona a tecla "" indicando que o aspirador funciona; pressionando novamente a tecla "" para interromper o funcionamento o pictograma pisca durante alguns segundos e desaparece quando o aspirador pára.

"" = Funcionamento silencioso



Com vácuo trabalhando.

É mostrado no visor quando se selecciona a tecla "" indicando que o aspirador funciona com um regime de rotações reduzidas, pressionando novamente o botão "" e mantenha-o pressionado por alguns segundos, o símbolo "" desaparece e você vê o símbolo ", accionando o funcionamento normal.

"" = Preparação da distribuição de água

É mostrado no visor quando se selecciona

a tecla "" indicando que está activada a a electroválvula de distribuição de água; pressionando repetidamente o botão (51) "

, você aumenta a quantidade de água; chegou à quantidade máxima indicada no visor com o símbolo ",

pressionar o botão novamente (51), a função é desativada.

"" = Preparação da rotação da escova

É mostrado no visor quando se selecciona a

tecla "" indicando que está activada a rotação da escova, pressionando novamente a

tecla "" desactiva-se o funcionamento do motor de rotação da escova e o pictograma desaparece.

 = **Nível máximo de líquido no reservatório**

É mostrado quando o líquido no reservatório de recuperação atingiu o nível máximo.

 = **Dispensador de agente químico (opcional)**

Aparece na tela quando você pressiona o botão (49) , indicando a quantidade de agente químico dosado.

 = **Modalidade ECO**

Ele exibe, quando a função ECO está ativo, com o botão (88) .

9.1 ENCHIMENTO DO RESERVATÓRIO (Fig. 11)



AVISO:

Introduzida no reservatório somente água limpa da rede de distribuição hídrica e a uma temperatura não superior a 50 °C.

- Antes de encher o tanque, verificar o nível do agente químico (se houver), conforme indicado na respectiva secção.
- Extraia o tubo (26) (incluído entre os acessórios em dotação), conecte a extremidade (26a) à uma saída de água e a introduza a extremidade (26b) no reservatório (5).
- Verificar se a torneira (53) está aberta.
- Abra a torneira e encha o reservatório (5).
- Abrir a torneira e encher o tanque (5) para o **NÍVEL MÁXIMO (NÃO EXCEDER)**, indicado na etiqueta colocada no tubo transparente (15).
- Verter no reservatório o líquido detergente.



NOTA:

Utilize apenas detergentes não espumosos, em relação à quantidade de produto a ser utilizado siga as instruções do fabricante do detergente e leve em consideração o tipo de sujidade.



PERIGO:

Caso ocorra contato do detergente com os olhos e a pele, ou em caso de ingestão, siga atentamente a ficha de segurança e instruções técnicas de utilização fornecidas pelo fabricante do produto.

9.2 ENCHER O TANQUE DE AGENTE QUÍMICO (opcional) (Fig. 6-12)



ATENÇÃO

VERIFICAR SE O RESERVATÓRIO DA ÁGUA DE RECUPERAÇÃO ESTÁ VAZIO.

- Pressione o botão (36. Fig 6) e levante o tanque (14 Fig. 6), até a inclinação total.
- Destrave (74 Fig 12.) e retire a tampa (75 Fig 12.) do reservatório (76 Fig 12).
- Insira o tubo de sucção (77 Fig 12) e feche o reservatório com a tampa.
- Abaixe o tanque até ouvir (14 Fig 6.) o acoplamento "Click".



PERICOLO:

Em caso de contato do produto químico com os olhos e pele ou por ingestão, consultar a ficha de segurança eo uso do fabricante do agente químico.

10.1 FUNCIONAMENTO (Fig. 1-9)

10.1.a - Verificações que devem ser feitas antes da utilização

- Certifique-se de que o tubo (12) de descarga do reservatório de águas sujas esteja devidamente acoplado e corretamente tampado.
- Certifique-se de que a junção (54) montada sobre o mecanismo limpador (11) não esteja obstruída e de que o tubo esteja corretamente conectado.
- Verificar se o tubo (15) de descarga da água limpa está correctamente preso nos respectivos suportes e se a torneira (53) está aberta.

- Pressionar o botão (45) e verificar o estado de carga das baterias no visor.
- Verificar que no tanque do agente químico (opcional) que é produto suficiente para as necessidades diárias.

10.1.b - Preparação da máquina e escolha do ciclo de limpeza (Fig. 9-13)

- Pressionar o botão (45 Fig.9), acende-se o visor (46 Fig.9), indicando o estado de carga das baterias.
- Desengatar a alavanca (3 Fig. 13) e baixá-la; o limpa-pavimentos (11 Fig. 13) desce.
- Premir o pedal (19 Fig. 13), desengatando-o do apropriado engate e levantá-lo, a/s escova/s (10 Fig. 1) abaixam-se.



NOTA:

A escova tem duas posições de trabalho:

Posição normal "A"

É automaticamente colocado quando você soltar o pedal (19, Fig. 13) a partir da posição elevada.

Posição para remover a sujeira "B"

A partir da posição "A" trabalhando levantar o pedal (19 Fig 13.) e ligá-lo no suporte "B1": na escova irá exercer uma pressão adicional de 5 kg.

Ciclos de limpeza:

- A máquina tem a capacidade de executar 4 (quatro) diferentes ciclos de trabalho:

Ciclo só secagem:

- Para executar apenas o ciclo de secagem, pressionar o botão (50 Fig.9), inicia-se o aspirador.
Para os modelos com tracção usar os apropriados comandos para ligar a tracção.

Ciclo só escovação:

- Para executar o ciclo de escovagem pressionar o botão (52 Fig.9) para activar a rotação da(s) escova(s).
Toque no sensor de toque para iniciar a

rotação da escova / escovas (para modelos com tração integrada também começa a tração).

Ciclo de lavagem e escovação:

- Pressionar o botão (52 Fig. 9) para activar a rotação da(s) escova(s), pressionar o botão (51 Fig. 9) para activar a distribuição da água.
Toque no sensor de toque para iniciar a rotação da escova / escovas eo abastecimento de água (para modelos com tração integrada também começa a tração).

Ciclo de lavagem, escovação e secagem:

- Pressionar o botão (50 Fig. 9) para activar o aspirador, o botão (52 Fig. 9) para activar a rotação da(s) escova(s) e pressionar o botão (51 Fig. 9) para activar a distribuição da água.
Toque no sensor de toque para iniciar a rotação da escova / escovas eo abastecimento de água (para modelos com tração integrada também começa a tração).

10.1.c - Utilização da máquina (Fig. 1)

- Depois de iniciar a máquina e escolhido o tipo de ciclo, começa as operações de limpeza, empurrando a máquina, por meio da pega (Fig. 1 1), ou tocando o sensor de toque (20 Fig. 1), para iniciar a tracção (Para modelos com tracção).



NOTA:

Preste atenção aos pisos: Não utilize a máquina parada com escova rotativa inserida. É possível, para manchas particularmente sujas ajustar a velocidade de tracção para "0" de forma que a escova rode sempre na mesma posição sem forçar o motor de tracção.



NOTA:

A limpeza adequada e secagem do chão é feito de prosseguir com o aparelho para a frente, procedendo trás, a máquina não seca: neste estágio sempre levantar a escova para evitar danos para as lâminas.

- Ajustar a velocidade de tracção (se presente), actuando como indicado anteriormente.

- Se necessário, ajustar a quantidade de água de lavagem, através do botão (51 Fig. 9).
- Se necessário, ajustar a quantidade de agente químico (opcional), através do botão (49 Fig. 9).
- Verificar o estado de carga das baterias através do visor.

**NOTA:**

Após 3 minutos de inactividade, a máquina desliga-se automaticamente.

10.1.d - Ajuste a direcção da viagem (única para versão 45D55) (Fig. 14)

Se durante a limpeza (rotação da escova), percebemos que a máquina não avança em linha reta, mas ele tende a ir para a direita ou para a esquerda, você pode ajustar a direcção agindo na roda (78).

- Inicie a máquina, e iniciar a rotação da escova. Se a máquina tende a ir para a direita ligeiramente gire o botão (78) para "S" até que a direcção é reto; Se o aparelho tende a ir para a esquerda, ligeiramente rodar o botão (78) a "D", até que a direcção é reto.

10.1.e - Ajuda de ajustamento para a tração (somente para os modelos sem tracção) (Fig. 14)

A função da manivela (79) é para aumentar / diminuir a pressão sobre o solo da escova, de modo a facilitar o impulso para a frente da máquina.

- Girando o botão (79) no sentido horário diminui a tração ajuda, pelo contrário aumenta.

10.1.f - Término da utilização e desligamento (Fig. 9-15)

- Após a lavagem, antes de se desligar a máquina, interromper o fornecimento de água, o fornecimento de agente químico (se houver) e a rotação da escova, agindo sobre os botões (51 Fig. 9), 49 (Fig. 9) e (52 Fig. 9).

- Elevar a escova pressionando o pedal (19 Fig. 15) até ao fim de curso engatando-o no apropriado encaixe.
- Continuar com o aspirador inserido para aspirar todo o líquido inserido existente no pavimento, em seguida, desligar o aspirador pressionando o botão (50 Fig. 9).
- Levantar o rodo (11 Fig. 15) erguendo a alavanca (3 Fig. 15).

**AVISO:**

Sempre levantar o braço raspador e da cabeça, no final da limpeza, uma vez que impede a deformação do rodo de borracha e escovas.

- Pressionar o botão (45 Fig.9) para desligar a máquina.

**AVISO:**

Se a máquina não vier a ser utilizada durante alguns dias, é aconselhável extrair a ficha (35 Fig.7-8) da respectiva tomada.

10.1.g - Alarme máximo do nível da água de recuperação (Fig. 18)

Se, durante a utilização da máquina, o vácuo é desligado e o visor mostra o seguinte

símbolo "⚠" significa que o nível de líquido no tanque de recuperação atinge o nível máximo. Dirigir-se a uma estação de descarga de água e descarregar o reservatório de recuperação como indicado no relativo parágrafo.

- Para desativar o alarme, desligar e ligar a máquina novamente.

**NOTA:**

Para o funcionamento adequado dos sensores de nível é necessária uma limpeza completa no tanque (14 Fig. 14).

10.1.h - Lista de alarmes (Fig. 9)

Quando existe um mau funcionamento da máquina, no visor (46) aparece o tipo de alarme, como na lista apresentada abaixo.

Consultar o elenco e efectuar os procedimentos aconselhados para restabelecer o correcto funcionamento da máquina. Se as soluções aconselhadas não obtiverem um bom resultado, contactar o Serviço de Assistência Técnica.

Alarme	Significado	Resolução
AL_1: Function Amp. Escovas	Protecção Amperométrica das Escovas	Verificar o modo de utilização da função das escovas. Detectada corrente de trabalho elevada por parte do motor das escovas.
AL_2: Function Amp. Aspirador	Protecção Amperométrica do Aspirador	Verificar a absorção do motor do aspirador. Detectada corrente de trabalho elevada por parte do motor do aspirador.
AL_3: Function Potência Avariada	Estádio de potência danificado	Estádio de potência das escovas ou aspirador danificado: substituir a placa.
AL_4: Function Sobretensão	Sobretensão nas saídas da escova ou do aspirador	Detectado o curto-circuito na saída do motor das escovas ou do aspirador: verificar as ligações e o estado dos motores.
AL_5: Function Temperatura excessiva	Protecção térmica no estádio escovas/aspirador	Sobreaquecimento do estádio de potência das escovas e do aspirador: verificar as absorções.
AL_15: Traction Temperatura excessiva	Protecção térmica no estádio de tracção	Sobreaquecimento do estádio de potência de tracção: verificar as absorções.
AL_16: Traction Potência Avariada	Estado de potência da Tracção danificado	Estado de potência da tracção danificado: substituir a placa.
AL_17: Traction Sobretensão	Corrente excessiva na saída de Tracção	Detectado o curto-circuito na saída da tracção: verificar as ligações e o estado do motor.
AL_18: Traction Amp. Tracção	Protecção Amperométrica da Tracção	Verificar o modo de utilização da função de tracção. Detectada corrente de trabalho elevada por parte do motor de tracção.
AL_20: General EEprom Avariada	Erro na leitura da memória interna	Substituir a placa.
AL_22: General Relé geral	Relé geral danificado	O relé geral na placa parece danificado: substituir a placa.

Alarme	Significado	Resolução
AL_23: General Sobretensão	Sobretensão	Detectada sobretensão na placa de funções. Verificar as ligações da bateria.
AL_24: Traction Ligação Bat	Bateria não ligada à placa de funções	Verificar o modo de utilização da função de tracção. Detectada corrente de trabalho elevada por parte do motor de tracção.
AL_25: General Ligação Tecl	Falta de comunicação ponte-funções	Verificar as ligações entre a placa do teclado e as funções.

11.1 DESCARGA DAS ÁGUAS SUJAS

(Fig. 16)

Após o término do ciclo lavagem ou quando o reservatório (14) de águas sujas estiver completo é necessário esvaziá-lo em pleno respeito das seguintes instruções:



NOTA:

Em relação ao processo de escoamento das águas sujas siga atentamente as normas em vigor no país onde a máquina é utilizada.

- Posicione a máquina cerca de uma saída de escoamento.
- Retire o tubo (12) da conexão.
- Retire a tampa (56) do tubo (12) e descarregue totalmente as águas contidas no reservatório.



NOTA:

É possível modular a quantidade de água que sai premindo a parte final do tubo (12).

- Reintroduzir a tampa (56) no tubo (12) e posicioná-lo novamente no relativo suporte.

12.1 MANUTENÇÃO E LIMPEZA



AVISO:

Todas as operações de manutenção devem ser efectuadas com a máquina desligada e os reservatórios vazios.

12.1.a - Proteção contra respingos removível (Fig. 5)

- Remover os dois pinos (87).
- Levante a proteção contra respingos (9) para liberá-lo com os pinos, então esticá-lo um pouco e retire da parte dianteira.

OPERAÇÕES QUE DEVEM SER EFETUADAS TODOS OS DIAS

12.1.b - Esvaziamento e limpeza do reservatório de água limpa (Fig. 17)



AVISO:

Após o término das operações de lavagem é necessário desacoplar e limpar o

reservatório (5) de água limpa a fim de evitar depósitos ou incrustações.

Após o término do processo de escoamento das águas sujas esvaziar o reservatório de água limpa agindo como descrito em seguida:

- Posicione a máquina cerca de uma saída de escoamento.
- Retirar o tubo (15) dos respectivos engates, fechar a torneira (53), baixar o tubo para o pavimento no sifão de descarga, abrir a torneira (53) e deixar descarregar completamente a água.
- Lavar o interior do reservatório deixando o tubo de descarga aberto e introduzindo água limpa pela abertura superior.
- No final da limpeza, levantar o tubo (15), deixando a torneira (53) aberta; engatar o tubo nos respectivos encaixes.
- Para descarregar completamente a água do reservatório (5) extrair o tubo (57) da conexão rápida (58), depois rodar a conexão para baixo deixando descarregar completamente a água; ou remover a tampa do filtro (59).

12.1.c - Limpeza do reservatório de águas sujas (Fig. 18)



AVISO:

Após o término das operações de lavagem é necessário limpar o reservatório de águas sujas a fim de evitar a formação de depósitos ou incrustações e a proliferação de bactérias, odores e mofo.

- Execute o processo de escoamento das águas sujas seguindo atentamente o parágrafo deste manual relacionado a este tema, posicionando a máquina cerca de uma saída de escoamento.
- Retirar a tampa (6).
- Deixando o tubo (12) baixado e a tampa removida, com um tubo verter água corrente no interior do reservatório (14), limpando-o até que do tubo saia água limpa.
- Limpar com um pano húmido as sondas de nível (55) prestando atenção para não deformá-las.

- Monte novamente todos os componentes após o término.

12.1.d - Processo de lavagem do mecanismo limpador (Fig. 4)

A fim de executar uma boa operação de lavagem do mecanismo limpador (11), é necessário removê-lo agindo da seguinte forma:

- Extraia o tubo (13) de sua cavidade no mecanismo (11).
- Desaperte os suportes de fixação (32) e extraia o mecanismo limpador (11).
- Execute a operação de lavagem do mecanismo e limpe cuidadosamente as partes em borracha (60) e a parte interna do dispositivo de sucção (33).



NOTA:

Se durante a lavagem você notar que as partes em borracha (60) estão desgastadas ou danificadas será necessário substituí-las ou girá-las.

- Monte novamente todos os componentes após o término.

OPERAÇÕES QUE DEVEM SER EFETUADAS DE ACORDO COM NECESSIDADE

12.1.e - Limpeza do filtro do reservatório de água limpa (Fig. 19)



OBSERVAÇÃO:

Antes de efectuar a limpeza do filtro certificar-se de que o reservatório de água limpa esteja vazio.

- Desapertar e retirar a tampa (59).
- Retirar o filtro (17) e lavá-lo em água corrente.
- Montar novamente o filtro (17) na respectiva cavidade, depois apertar a tampa (59).

12.1.f -Substituição da escova (Fig. 20)

É necessário substituir a escova quando a mesma se apresentar gasta em 2 cm ou deva ser substituída em função do tipo de pavimento a ser lavado, para a substituição, proceder da seguinte forma:

- Elevar a escova usando o pedal como indicado no relativo parágrafo.
- Colocar uma mão sob o grupo porta-escova (9); para desprender a escova, rodá-la com uma pancada seca no sentido de rotação.
- Substituir a escova prendendo-a manualmente à flange porta-escova (9).
- Baixar a flange porta-escova (9) usando o pedal como indicado no relativo parágrafo.
- Pressionar o botão (45 Fig. 9) para activar os comandos.
- Pressionar o botão (52 Fig.9) para activar a rotação da escova.
- Agir sobre o sensor de toque (20), posicionada na pega, para iniciar a rotação da escova.

12.1.g -Substituição das partes em borracha do mecanismo limpador (Fig. 21)

Quando o processo de secagem do piso revela-se mais demorado e difícil ou quando, após a secagem, permanecem vestígios de água no piso é necessário verificar o estado de desgaste das partes em borracha do mecanismo limpador (60):

- Extraia o mecanismo (11) assim como indicado no parágrafo "Processo de lavagem do mecanismo limpador".
- Pressione a trava (67) e abra a alavanca (68).
- Retire as duas deduções de borracha (69) e remova a borracha exterior (70).
- Solte os dois parafusos de fixação (71) e remova a barra de tração (72) e borracha dentro (73).

NOTA:

Quando somente um lado das partes em borracha (70) ou (73) estiver desgastado, é possível virá-las (uma só vez).

- Substitua ou vire as partes em borracha (70) ou (73), prestando atenção para não inverter nenhuma posição.
- Monte novamente todos os componentes após o término.



NOTA:

Existem dois tipos de borrachas:

Borrachas naturais para todos os tipos de pisos e borrachas sintéticas (de poliuretano) para executar limpeza dos pisos de oficinas mecânicas, sujos de óleo.

12.1.h -Limpeza do filtro do reservatório de água de recuperação (Fig. 22)

Remover a tampa superior para ter acesso ao interior do tanque de água de recuperação.

- Soltar o botão (80) e retirar o filtro (81).
- Lavar o filtro (81) com água corrente e montá-lo novamente na máquina apertando o botão (80).
- Se o filtro (81) é particularmente sujo, você pode abri-lo por alavancando com uma chave de fenda nos dentes do acoplamento (82).

12.1.i -Limpeza do filtro de entrada de ar (Fig. 22)

- Levantar o filtro com a tampa (83).
- Solte o parafuso (84) e retire o filtro (85).
- Lavar o filtro (85) em água corrente e remontar na ordem inversa.

12.1.l -Substituição dos fusíveis (Fig. 6-23)



AVISO:

Substitua os fusíveis queimados por outros de mesma amperagem.

- Desligar a ficha (35) da tomada (39).
- Retirar a tampa (61) desaparafusando os parafusos (62) para aceder ao fusível.

Fusível (86) - 5A

Protecção da placa electrónica.

- Montar novamente a tampa (61).

Fusível (63) - 75A

Fusível bateria.

- Para a substituição do fusível colocado no polo positivo da bateria proceder do seguinte modo:



AVISO:

Certifique-se que o tanque de recuperação está vazio.

- Desligar a ficha (35).
- Pressionar o botão (36 Fig. 6) e levantar o reservatório (14) até que este se revire totalmente, em seguida, substituir o fusível (63 Fig. 6).

12.1.m - Ajuste do limpador (Fig. 24)

- É possível ajustar a posição do limpador em altura e ajustar a incidência das lâminas raspadoras sobre o pavimento.

Ajuste em altura

A regulação da altura do limpador pode ser efetuada atuando nas placas/distanciadores posicionados nas rodas (40) do limpador.

- Desparafusar o manípulo (55).
- Levantar o suporte (55a) e posicionar a placa (55b) acima ou abaixo da placa (55a) dependendo se quiser levantar ou abaixar o limpador.
- Voltar a apertar o manípulo (55).



NOTA:

A operação deve ser feita do mesmo modo em ambas as rodas (40).

Ajuste de incidência

- Baixar o limpador actuando sobre a respectiva alavanca.
- Iniciar o aspirador e continuar durante alguns metros, depois desligar o aspirador e parar a máquina.
- Verificar a incidência das borrachas (60) no pavimento

Fig. A = demasiado esmagada

Fig. B = demasiado elevada

Fig. C = posição correcta

- Para o ajuste, actuar sobre o botão cinza (64) rodando-o em sentido anti-horário a incidência aumenta, de forma inversa, diminui.

12.1.n - Configuração carregador de baterias e instrumento digital (Fig. 25)



AVISO:

A máquina sai da produção com uma configuração standard para o funcionamento com baterias de gel tipo “Sonnenschein”.



ADVERTÊNCIA:

Extrair a ficha da bateria da tomada.

- Remover o cárter (61) desapertando os parafusos (62).

Configuração standard com baterias de gel tipo Sonnenschein

- Retirar a tampa (66) colocada por baixo do carregador de baterias (16).
- Usar os switch (DP1) e (DP2) posicionando-os como indicado na figura “A”.

É possível modificar a configuração agindo como se segue:

Configuração para baterias de gel de tipo diferente de Sonnenschein

- Retirar a tampa (66) colocada por baixo do carregador de baterias (16).
- Usar os switch (DP1) e (DP2) posicionando-os como indicado na figura “B”.

Configuração para baterias de ácido

- Retirar a tampa (66) colocada por baixo do carregador de baterias (16).
- Usar os switch (DP1) e (DP2) posicionando-os como indicado na figura “C”.

PROBLEMAS - CAUSAS - SOLUÇÕES

PROBLEMA	CAUSA	SOLUÇÃO
Premente o botão (45) “  PORTUGUÊS - 20		

PROBLEMA	CAUSA	SOLUÇÃO
A máquina não seca bem e deixa vestígios de água no piso.	Motor de aspiração com defeito Tubo de sucção entupido. Escova suja. Reservatório de águas sujas cheio. Filtro de água suja entupido. Partes em borracha do mecanismo limpador desgastadas. Filtro de sucção bloqueado.	Substitua motor. Verifique e eventualmente limpe o tubo de sucção que conecta o mecanismo limpador ao reservatório de águas sujas. Limpe o escova. Esvazie o reservatório. Limpar o filtro. Vire ou substitua as partes em borracha. Limpe o filtro.
Não sai água.	Reservatório de água limpa vazio. Cartão defeituoso.. Interruptor activação electroválvula não premido. Torneira fechada. Filtro obstruído. A eletroválvula não está funcionando.	Encha o tanque. Substituir. Premir o interruptor. Abrir a torneira. Limpe o filtro. Chame o serviço de assistência técnica.
Limpeza insuficiente do piso.	Escovas ou detergentes inadequados. Escova desgastada.	Utilize escovas ou detergentes adequados para o tipo de piso ou sujidade. Substitua a escova
A escova não roda. O aspirador não funciona. Não sai água.	Sensor defeituoso.	Substituir.

13.1 GARANTIA

Durante o período de garantia serão reparados ou substituídos, gratuitamente, peças com defeito ou com defeito.

A garantia não cobre as peças danificadas manipulação ou mau uso da máquina.

Para ativar a garantia, por favor, contate o seu revendedor ou centro competição serviço, equipado com um documento válido de compra.

DIAGRAMA (ESQUEMA) ELÉTRICO

ROUND TOUCH 45 M55 - 45 D55 - 45 D60

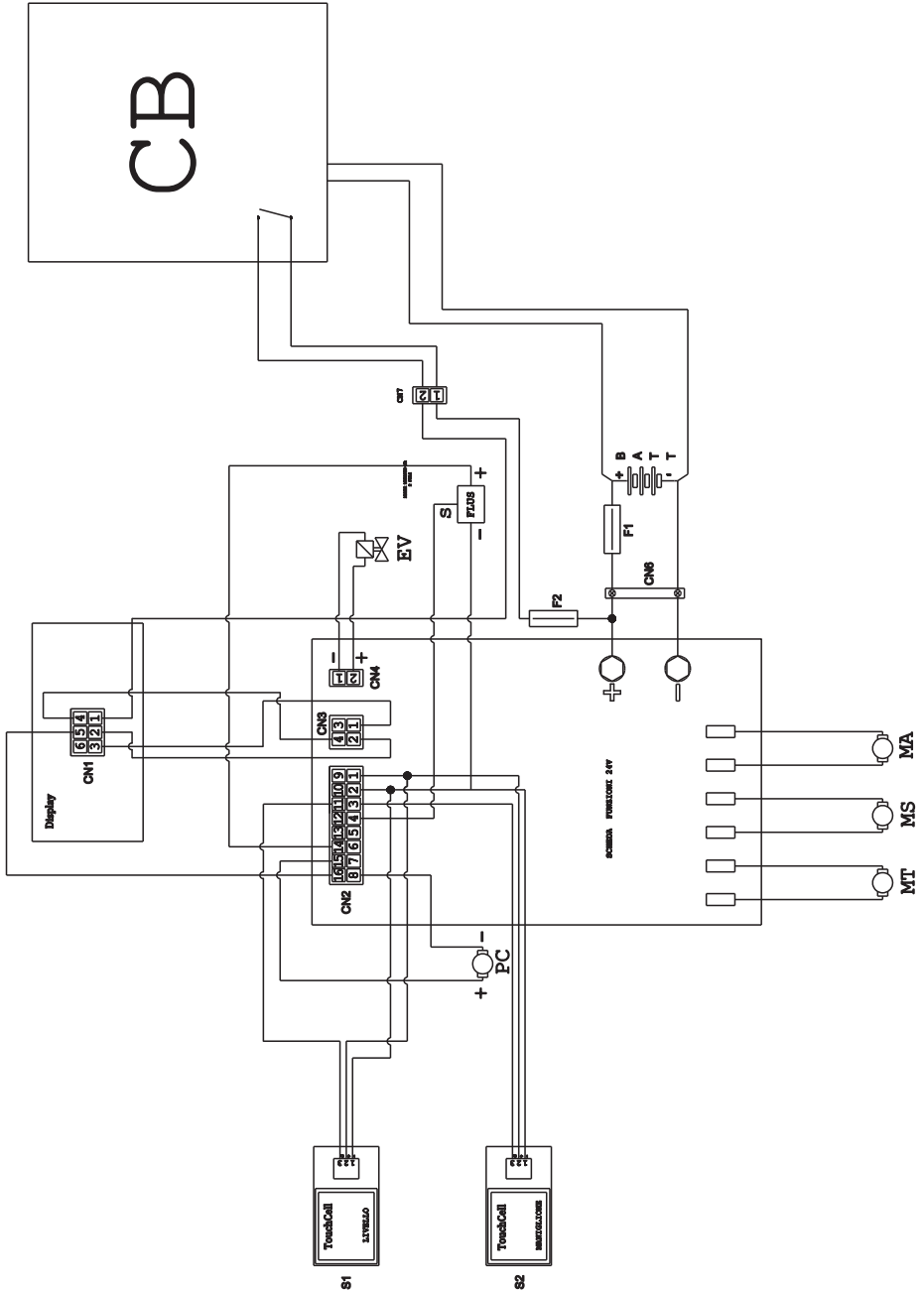

BATT	Bateria
CB	Carregador de baterias
CN 1	Conector do visor
CN 2	Conector PCB
CN 3	Conector da placa exibição
CN4	Conector para química bomba
CN6	Conector da bateria
CN7	Conector volante 2 polos carrg.
EV	Solenóide
F1	Fusível
F2	Fusível 5A
FLUS	Medidor de vazão
MA	Motor de admissão
MS	Motor de escovas
MT	Motor de tração
PC	Bomba química
S1	Sensor tátil nível de recuperação
S2	Sensor de toque alça
Display	Visor
SCHEDA FUNZIONI 24V	PLACA
	FUNÇÕES 24V

Geachte klant,

Dank u dat u één van onze reinigingsproducten voor uw werkomgeving gekozen heeft.



De schrob-/zuigmachine die u zojuist gekocht heeft is ontworpen om aan uw verwachtingen te voldoen, namelijk gebruiksvriendelijkheid en betrouwbaarheid.

We zijn ervan overtuigd dat een goed product, om optimaal te kunnen blijven functioneren, regelmatige updates vraagt om aan de vereisten van de dagelijkse gebruiker te kunnen voldoen. We hopen dan ook dat u niet alleen een tevreden klant maar ook een partner zult blijken en dat u er niet aan twijfelt om ons uw meningen en ideeën gebaseerd op uw dagelijkse ervaring toe te sturen.

Inhoudsopgave

Technische Gegevens.....	NL-3
1.1 Inleiding	NL-5
2.1 De machine overzicht	NL-5
3.1 Uitpakken.....	NL-5
3.1.a Uitrusting machine.....	NL-5
4.1 Assemblage componenten	NL-5
4.1.a Montage van de wisser	NL-5
4.1.b Montage van borstel.....	NL-5
4.1.c De batterijen installeren en aansluiten	NL-6
5.1 De batterij laden	NL-6
5.1.a De batterijen opladen met behulp van de batterijlader op de machine (indien aanwezig) ...	NL-6
5.1.b De batterijen opladen met behulp van een externe batterijlader.....	NL-7
6.1 Controle- en Bedieningspaneel.....	NL-7
6.2 Werkcyclus Voorbeeld	NL-9
7.0 Veiligheid Wachtwoord	NL-9
7.1 Instelling Parameters.....	NL-9
7.1.a Taal instellen	NL-10
7.1.b Instellen van het type batterij.....	NL-10
7.1.c Instellen van helderheid en contrast.....	NL-10
7.1.d Inschakelen van de dosering van chemische stof (optioneel).....	NL-11
8.1 Scherm.....	NL-11
9.1 De tank vullen	NL-12
9.2 Vullen van de tank met chemische stof (optioneel)	NL-12
10.1 Functionering.....	NL-12
10.1.a Controles voor het gebruik.....	NL-11
10.1.b De machine voorbereiden en programmakeuze.....	NL-12
10.1.c Gebruik van de machine	NL-13
10.1.d Aanpassing van de rijrichting	NL-14
10.1.e Aanpassingssteun voor tractie (alleen voor modellen zonder tractie)	NL-14
10.1.f Einde gebruik en uitschakeling	NL-14
10.1.g Alarm maximum peil vuil water	NL-14
10.1.h Lijst met alarmen	NL-15
11.1 Gebruikt water verwijderen.....	NL-16
12.1 Onderhoud en Reiniging	NL-16
12.1.a Afneembare spatscherm	NL-16
12.1.b Schoonwater tank legen en reinigen.....	NL-16
12.1.c Reiniging vuilwater tank	NL-17
12.1.d Reiniging trekker.....	NL-17
12.1.e Reiniging filter schoonwater filter	NL-17
12.1.f De borstels vervangen.....	NL-17
12.1.g De rubbers van de zuigmond vervangen.....	NL-18
12.1.h Het reinigen van de filter in de waterterugwinning tank	NL-18
12.1.i Reiniging van het aanzuigfilter.....	NL-18
12.1.l De zekeringen vervangen	NL-18
12.1.m Instellen van de wisser.....	NL-19
12.1.n Configuratie acculaders en digitaal instrumentenpaneel	NL-19
Probleem - oorzaak - oplossing	NL-20
13.1 Garantie	NL-21
Elektrische schema	NL-22

Technische Gegevens

	45M55	45D55	45D60
Type besturing	Op de grond door operator		
Eigenschappen			
Voeding	Batterij	Batterij	Batterij
Voedingsspanning	Zie het typeplaatje		
Geïnstalleerd vermogen	1060 W	1240 W	1190 W
Voortbeweging	Handmatig	Tractie	Tractie
Werkbreedte *	530 mm	530 mm	600 mm
Breedte zuigmond	750 mm	750 mm	750 mm
Theoretisch rendement per uur	2120 m ² /h	2650 m ² /h	3050 m ² /h
Borstels / Pad			
Diameter / aantal	530mm/21"	530mm/21"	310mm/12"x2
Vermogen motor / aantal	500 Wx1	500 Wx1	450 Wx1
Toerental motor	165 toeren/min.	165 toeren/min.	200 toeren/min.
Specifieke druk	16,5 ÷ 19,7 gr/cm ²	16,5 ÷ 19,7 gr/cm ²	18,8 ÷ 22,0 gr/cm ²
Gewicht van de drivebehuizing	25,5 ÷ 30,5 Kg	25,5 ÷ 30,5 Kg	27 ÷ 32 Kg
Zuigmotor			
Vermogen motor	550 W	550 W	550 W
Vacuüm	1791 mmH ₂ O	1791 mmH ₂ O	1791 mmH ₂ O
Luchtverplaatsing	30 l / sec	30 l / sec	30 l / sec
Geluidsniveau	Min. 57 dB (A)  / Max. 63 dB (A) 		
Tractie			
Motorvermogen	---	180 W	180 W
Tank			
Hercirculatie	Nee	Nee	Nee
Inhoud schoonwatertank	45 l	45 l	45 l
Inhoud vuilwatertank	47 l	47 l	47 l
Afmetingen (lxbxh) zonder wisser	1210 x 560 x 1040 mm	1210 x 560 x 1040 mm	1125 x 670 x 1040 mm
Vibration ISO 5349 m/sec²	< 2,5	< 2,5	< 2,5
Gewicht			
Gewicht zonder batterijen	90,5 Kg	109 Kg	116 Kg
Gewicht met batterijen	143,5 Kg	189 Kg	196 Kg
Gewicht marsorders GVW	188,5 Kg	234 Kg	241 Kg

* De track wordt bedoeld met de wasmachine draait en penseel verpletterd.

	45M55	45D55	45D60
Accessoires			
Borstel PPL ø 0,7	40.0003.00 POLY 0,7	40.0003.00 POLY 0,7	2x40.0001.00 POLY 0,7
Spatlap borstel	24.0265.00 + 40.4003.00	24.0265.00 + 40.4003.00	24.0266.00 + 40.4007.00
Rubber voorste trekker	39.0110.00	39.0110.00	39.0110.00
Rubber achterste trekker	39.0111.00	39.0111.00	39.0111.00
Watertoevoerslang	30.0024.00	30.0024.00	30.0024.00
Op aanvraag leverbare accessoires			
Borstel PPL strong ø 0,9	40.0103.00 POLY 0,9	40.0103.00 POLY 0,9	40.0101.00 POLY 0,9
Borstel PPL ø 1,2	40.0303.00	40.0303.00	40.0301.00
Borstel tynex ø 1,2	40.0203.00	40.0203.00	40.0201.00
Set bestaande uit polyurethaan rubbers	95.0055.00	95.0055.00	95.0055.00
Zuiger	40.1003.00	40.1003.00	2x40.1001.00

1.1 INLEIDING



GEVAARLIJK:

Alvorens de machine, lees het boekje “**VEILIGHEIDSAANBEVELINGEN VAN SCHROBZUIGMACHINE**” bijlage bij dit.

2.1 DE MACHINE OVERZICHT (Afb. 1)

- 1) Handvat.
- 2) Bedieningspaneel.
- 3) Activeringshendel zuigmond.
- 4) Waterkraantje.
- 5) Oplossing tank.
- 6) Deksel tank.
- 7) Vulopening schoonwater tank.
- 8) Wielen.
- 9) Afneembare spatscherm.
- 10) Borstel.
- 11) Zuigmond.
- 12) Afvoerslang vuilwater.
- 13) Zuigslang zuigmond.
- 14) Tank voor herstelwater.
- 15) Standpijp / afvoer schoon water.
- 16) Waterfilter.
- 17) Filteren voor schoon water.
- 18) Pedaal omhoog / omlaag borstel.
- 19) Startknop rotatie borstels.
- 20) Touch sensor voor de start-up en roteren van borstels.

3.1 UITPAKKEN (Afb. 1-2)

Controleer of de machine en alle bijgesloten componenten compleet en in tact zijn, zodra u het verpakkingsmateriaal verwijderd heeft volgens de aanwijzingen die hierop aangebracht zijn.

Neem binnen 3 dagen contact op met de transporteur of de dealer in het geval duidelijke schade opmerkt.

- Verwijder de zak (21) met de accessoires.
- Knip de strip door (22).
- Verwijder de houten blokken (23) en (24).
- Til de borstel flens (9) door te drukken op het pedaal (19) (zie de desbetreffende paragraaf).

- Til de ruitenwisserarm (25) door de handgreep (3 Fig. 1) (zie de desbetreffende paragraaf).
- Breng een afrijplaat aan en verwijder de machine van de pallet.

3.1.a - Uitrusting machine (Afb. 3)

De volgende accessoires worden bijgesloten:

- 10) Borstel(s).
- 11) Wisser.
- 26) Flexibele vulslang.
- 27) Gebruiks- en onderhoudshandleiding van de machine.
- 28) Instructiehandleiding batterijlader (indien aanwezig).
- 29) Voedingskabel batterijlader (indien aanwezig).
- 30) Zekering 5A.
- 31) Filter voor mond van het reservoir voor schoon water.

4.1 ASSEMBLAGE COMPONENTEN

4.1.a - Montage van de wisser (Afb. 4)

- Draai de twee knoppen (32) op de wisserarm (11).
- Monteer de wisserarm (11) op de steun (25) en draai de twee knoppen (32).
- Sluit de slang (13) aan op de aansluiting (33) van de wisser.



OPMERKING:

Uitvoeren van de voorgaande handelingen met de steun van de wisser verlaagd.

4.1.b - Montage van borstel (Afb. 5)



GEVAAR:

Operatie moet worden uitgevoerd door twee personen!

- Verhoog licht het spatscherm (9) en verwijder de bescherming polystyreen (34).
- Monteer de borstel zoals beschreven in het hoofdstuk “vervangen van de borstel”.

4.1.c - De batterijen installeren en aansluiten (Afb. 6)



WAARSCHUWING:

CONTROLEER DAT DE VUIL- EN SCHOONWATERTANKS LEEG ZIJN.

- Verwijder de stekker (35) uit het stopcontact.
- Druk op de knop (36) en til de tank (14) naar de volledige kantelen.
- Breng de batterijen (37) aan zoals in de afbeeldingen aangegeven staat en verbind ze zoals in het schema van Afb. 6 vermeld is met behulp van de bijgesloten kabels.
- Draai de klemmen (38) vast met behulp van een geïsoleerde sleutel.
- Laat de tank (14) tot u de "klik" hoort.
- Sluit de stekker (35) aan op de desbetreffende aansluiting (39).



OPMERKING:

Laat het aansluiten van de batterijen altijd door gespecialiseerd personeel uitvoeren.

5.1 DE BATTERIJ LADEN



GEVAARLIJK:

Laad de batterijen op in goed geventileerde ruimtes die voldoen aan de desbetreffende normen die in het land van gebruik van kracht zijn.

Voor informatie met betrekking tot de veiligheid, houd u aan hetgeen in het hoofdstuk 1 van deze handleiding beschreven staat.



WAARSCHUWING:

Houd u voor de informatie en veiligheid, met betrekking tot de batterij en de batterijlader op de machine (indien aanwezig), aan hetgeen beschreven staat in de bijgesloten handleiding van de batterijlader.



WAARSCHUWING:

Op het moment dat de machine de fabriek verlaat, is hij geïjkt voor de functionering op gel-batterijen.

Als u om de andere batterijen te installeren, zie paragraaf "Parameter instellingen".

Het is verboden om de machine te gebruiken met een gel accu met kalibratie voor zuur batterijen of andere.



OPMERKING:

Voor het opladen van de batterijen is ongeveer 10 uur nodig. Voorkom dat u de batterij gedeeltelijk oplaadt.

5.1.a - De batterijen opladen met behulp van de batterijlader op de machine (indien aanwezig) (Afb. 7)

- Breng de machine in de nabijheid van een netwerkstopcontact.



WAARSCHUWING:

Het is belangrijk dat u eerst de kabel (41) aansluit op de aansluiting (42) en dat u vervolgens de kabel (41) aansluit op het stopcontact.

- Verwijder de kabel uit de behuizing (41) en sluit deze aan op de aansluiting (42) op de machine, en sluit het andere uiteinde aan op de stroomvoorziening netwerk.
- Controleer of de groene led (43) knippert 2 keer en dan gaat van de kleur "Groen" tot permanent branden "Red".



WAARSCHUWING:

Controleer dat de netspanning compatibel is met de functioneringsspanning van de acculader (230 Vac voor de Europese markt; 115 Vac voor de Amerikaanse markt; 50/60 Hz).

- Laad de batterijen op tot de led (43) "Groen" oplicht. Verwijder vervolgens de voedingskabel (41) en berg hem op.

5.1.b - De batterijen opladen met behulp van een externe batterijlader (Afb. 8)



WAARSCHUWING:

Het is belangrijk om eerst de plug (35) met de uitlaat (44) van de lader dan de lader in het stopcontact sluiten , anders de batterijen zijn niet opgeladen.

- Plaats de machine in de nabijheid van het batterijlaadstation.
- Verwijder de stekker (35) van de batterijen uit het stopcontact (39) van de installatie.
- Steek de stekker (35) van de batterijen in het stopcontact (44) van de externe batterijlader.
- Steek, als de batterijen opgeladen zijn, de stekker (35) van de batterijen weer in het stopcontact (39) van de installatie.

6.1 CONTROLE- EN BEDIENINGSPANEEL (Afb. 9)



WAARSCHUWING:



Voor het gebruik van de machine, moet u het wasprogramma selecteren zoals in de betreffende paragraaf.

20) Touch sensor starten tractie en rotatie van borstel / borstels

• (voor het model uitgerust met tractie)

Controleer het display zodat de minimale rijsnelheid is ingesteld.

Handelend op de touch sensor (20) met

de knop (45) “” knop (52) “” en



de knop (51) “” toegevoegd start de tractie en rotatie van de borstel en de watertoevoer. De machine start automatisch voorwaarts.

Om te keren, til de wissel.

20) Sensor voor de start van de bostel/s rotatie

• (voor het model niet uitgerust met tractie)

Handelend op de touch sensor (20) met

de knop (45) “”, de knop (52) “” en

de knop (51) “” toegevoegd start rotatie van de borstel en de watertoevoer.

45) Hoofdschakelaar “”

Door op de knop, wordt de spanning ingebracht in de circuits, waardoor de werking van de commando's en de juiste knoppen toegelaten wordt; het display (46) zal oplichten.

Om stroom te verwijderen van de circuits, nogmaals op de knop drukken.

46) Beeldscherm

Licht op na het inschakelen van de stroom aan het circuit via de knop (45)

“”.

Op het beeldscherm verschijnt status van het apparaat, batterij, arbeidsuren en de alarmmeldingen.

47) Knoppen voor snelheid aanpassing (alleen voor het model met tractie)

Knop (47a) “”.

Ingedrukt verhoogt de snelheid van tractie.

Knop (47b) “”.

Ingedrukt verlaagt de snelheid van tractie.



Op het beeldscherm (46) is de ingestelde snelheid getond.

48) Knop omkeren “”

(alleen voor het model met tractie)

Controleer het display zodat de minimale rijsnelheid is ingesteld. Ingedrukt en vastgehouden, terwijl handeled aan de touch sensor (20), zal zich de machine achteruit bewegen, in de richting van de operator. Op het display wordt het volgende symbool tonen "R". Om te keren, til de wissel.

50) Drukknop met dubbele functie start afzuiger / Stille werking**Start afzuiger**

Druk op de knop (50)  de begint de aspiratie in de stille modus. Druk nogmaals op de knop (50) , schakelt u van de stille naar standaardmodus; de display toont de symbool .



**WAARSCHUWING:**

De zuigmotor start pas door de aanraaksensor aan te raken. Om uit te schakelen de zuigkracht op de knop (50). De turbine zal blijven werken voor een paar seconden om de vloeistof aanwezig op de vloer, waarna het automatisch uitschakelen te zuigen. De display zal het symbool  verdwijnen.

Stille werking

De brandt de pictogram  stille modus, voor de starten van de motor, moet u de touchsensor (20) raken.

51) Knop magneetventiel voor water

De werking van de knop wordt mogelijk gemaakt door knop (45)  en de knop (52)  ingeschakeld.

Druk op de knop (51)  op het display verschijnt het symbool , en we hebben de opening van de elektromagnetische klep voor water voorbereid. De werking ervan wordt door de touchsensor (20) gecontroleerd.



Door herhaaldelijk drukken op de knop (51) , verhoogt u de hoeveelheid water; aangekomen bij de maximale hoeveelheid, weergegeven op het display door het symbool  nogmaals op de

knop (51) drukken, wordt de functie uitgeschakeld.

52) Knop voor het inschakelen borstel/s



rotatie 



De werking van de knop wordt mogelijk gemaakt door knop (45)  inge-

schakeld. Druk op de knop (52)  het start de rotatie van de borstel; op het display verschijnt het symbool . De werking van de borstel / borstels wordt door de touchsensor (20) gecontroleerd.

Om de rotatie van de borstel uit te schakelen, drukt de knop (52) .

49) Knop dispenser van de chemische stof (optioneel)

Drukken op de knop (49)  verschijnt op het display het symbool , activering van de pomp dosering van chemicaliën.

Door herhaaldelijk op de knop (49) , verhoogt u de hoeveelheid chemische stof wordt gedoseerd, aangekomen tot het maximum op het display weergegeven door het symbool hoeveelheid , door nogmaals drukken op de knop (49), wordt de functie uitgeschakeld.

53) ECO knop 

Door de drukken op de , de parameters van de water, chemische en aspiratie -modus nemen de volgende waarden aan.

- Water de tweede merk.
- Chemische 0,2%.
- Modus van stille aspiratie.

Druk nogmaals op, de knop , keren deze parameters terug naar hun oorspronkelijke instellingen.

6.2 WERKCYCLUS VOORBEELD (Fig. 9)

Een wasprogramma instellen met borstels en drogen.

- Druk op de knop (51) om de watervoorziening mogelijk te maken.
- Druk op de knop (52) om borstelrotatie te starten.
- Druk op de knop (50) en het vacuüm zal beginnen.



OPMERKING:

In het bijzonder omgevingen, kunt u de geluiddemper activeren, als hierboven aangegeven.



WAARSCHUWING:

Zorg er bij de inschakeling voor dat u de touch-sensor (20) niet aanraakt. De machine activeert in dit geval een alarm en op het display wordt knipperend het symbool “” weergegeven.

Als u de tuchsensor (20) los binnen twee seconden, wordt het alarm automatisch uitgeschakeld, naar meer dan twee seconden moet u de machine opnieuw starten.

- Selecteer de gewenste snelheid door het indrukken van de knoppen (47a) of (47b) (alleen voor het model met tractie).



OPMERKING:

Het is mogelijk om de snelheid te veranderen, zelfs tijdens de werkcyclus, met de machine in beweging door inwerking op de juiste knoppen.

- Druk op de touch sensor (20), de machine het ingestelde programma begint en start het werk cyclus.



OPMERKING:

Het is mogelijk om de werkcyclus te veranderen afhankelijk van het werk eisen.

Om de werking cyclus te variëren, is het noodzakelijk de machine te stoppen, een nieuwe cyclus instellen en de cyclus door het aanraken van de touch sensor (20) starten.

7.0 VEILIGHEID WACHTWOORD

De machine kan worden uitgerust met een veiligheids-wachtwoord; voor het in-of uitschakelen, neem dan contact met de technische ondersteuning. Als het wachtwoord is ingeschakeld, om de nummers in te voeren, volgt de instructies op het scherm.

Het wachtwoord zal actief zijn voor 75 minuten na het uitschakelen of het laatste gebruik van de machine lijven; als u wilt opnieuw inschakelen van de invoeging van het wachtwoord, gaat u als volgt te werk:

Zet het apparaat uit, trek de stekker van de batterij (35 Fig. 7) voor een paar seconden, sluit deze opnieuw aan.

Bij de ontsteking van de machine, moet u het wachtwoord invoeren.

7.1 INSTELLING PARAMETERS (Afb. 9)

De operator heeft de mogelijkheid om het menu te openen om de volgende parameters in te stellen



Taal;

Type batterijen;

Helderheid / Contrast;

Dispenser van de chemische stof.

Om toegang te krijgen tot het menu, gaat u als volgt:

- Druk en houd (48) “” en (52) “” en druk op de knop (45) “” om de machine te starten, totdat u het volgende scherm ziet:

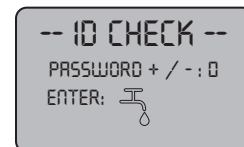

ID CHECK = ID BEKIJK

INSERT PASSWORD = INVOEGEN WACHTWOORD

- Laat de ingedrukte knoppen.

- Voer de wachtwoord door op de toetsen (47a) (47b) totdat op het display het nummer "10" verschijnt.
- Druk de knop (51) "🌐" om het wachtwoord te bevestigen en voer de parameter menu-instelling in, het schijnt het volgende scherm:



GENERAL SETS = ALGEMEEN TOESTELLEN
LANGUAGE SELECTION = TAALSELECTIE
ITALIANO = Italiaans

- Om in de menu-instelling te scrollen, druk de knop (52) "🔍" een in de juiste volgorde kunt u de volgende schermen zien:

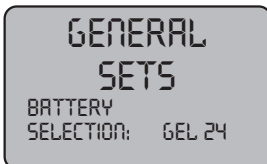

GENERAL SETS = ALGEMEEN TOESTELLEN
BATTERY SELECTION = BATTERIJ SELECTIE / GEEL 24



GENERAL SETS = ALGEMEEN TOESTELLEN
DISPLAY TUNE = SCHERMHELDERHEID



GENERAL SETS = ALGEMEEN TOESTELLEN
DISPLAY BRIGHTNESS = SCHERMHELDERHEID

7.1.a - Taal instellen

- Voer de parameter menu-instelling in totdat u het volgende scherm ziet:



GENERAL SETS = ALGEMEEN TOESTELLEN
LANGUAGE SELECTION = TAALSELECTIE
ITALIANO = Italiaans

- Selecteer de taal (47a) en (47b), druk dan op de knoppen (51) "🌐" om uw selectie te bevestigen.

7.1.b - Instellen van het type batterij

- Voer de parameter menu-instelling in totdat u het volgende scherm ziet:



GENERAL SETS = ALGEMEEN TOESTELLEN
BATTERY SELECTION = BATTERIJ SELECTIE / GEEL 24

- Selecteer het type batterij met behulp van de knoppen (47a) en (47b), druk op de knop (51) "🌐" om uw selectie te bevestigen;

GEL = Gel Batterij

AGM = Batterij AGM

WET = ACID Batterij

7.1.c - Instellen van helderheid en contrast

- Voer de parameter menu-instelling in totdat u het volgende scherm ziet:



GENERAL SETS = ALGEMEEN TOESTELLEN
DISPLAY BRIGHTNESS = SCHERMHELDERHEID

- Stel de helderheid van het beeldscherm door een waarde van "0-10" met de knoppen (47a) en (47b), druk op de knop (52)  om naar het contrast instellen te gaan.



GENERAL SETS = ALGEMEEN TOESTELLEN
DISPLAY TUNE = SCHERM TUNE

- Stel het contrast met een waarde van "5-50" met de knoppen (47a) en (47b), druk op de knop (51)  om uw selectie te bevestigen.

7.1.d - Inschakelen van de dosering van chemische stof (optioneel)

- Voer de parameter menu-instelling in tot dat u het volgende scherm ziet:



- Schakel de pomp in of uit, met behulp van de knoppen (47a) en (47b) en het selecteren Disabled om uit te schakelen of "Enabled" om in te schakelen, en druk vervolgens op de knop (51)  om uw keuze te bevestigen.

8.1 SCHERM (Afb. 9-10)

Het display toont de volgende pictogrammen:

"A"  = **Batterij**
Geeft laadtoestand van de batterij;

"A1"  = batterij opgeladen;

"A2"  = batterij ontaden.



= **tractie schelheid (indien aanwezig)**

U kunt de snelheid van het verplaatsen van "0" tot maximale snelheid in 5 stappen met

de knoppen "+" en "-" variëren om de snelheid te verhogen of te verlagen.

"R" = **achteruit versnelling (indien aanwezig)**

Verschijnt op de display wanneer u de knop selecteert "R" en het gaat achteruit; als de knop wordt losgelaten het symbool verdwijnt.

 = **stofzuiger werkend**

Verschijnt op de display wanneer u de knop selecteert "vacuum" wat aangeeft dat de stofzuiger werkt; door het opnieuw drukken van de taste "vacuum" om de werking te stoppen, het pictogram knippert enkele seconden en verdwijnt wanneer de stofzuiger stopt.

 = **Stille werking**

Vacuüm operationeel.

Verschijnt op de display wanneer u de knop "fan" selecteert wat aangeeft dat de ventilator werkt met een gereduceerd motortoerental, opnieuw op de "fan" toets ingedrukt voor een paar seconden, het symbool "fan" verdwijnt en u ziet het symbool "vacuum", activering van de normale werking.

 = **Voorbereiding watervoorziening**

Verschijnt op de display wanneer u de knop

selecteert "water" wat aangeeft dat de elektromagnetische watervoorziening ingeschakeld

is; herhaaldelijk op de knop (51) "", verhoogt u de hoeveelheid water; aangekomen tot het maximum op het display weergegeven door het symbool "" hoeveelheid, dor nogmaals drukken op de knop (51) wird de functie uitgeschakelt.

"" = **Vorbereitung op de borstel rotatie**

Verschijnt op de display wanneer u de knop selecteert "" wat aangeeft dat de borstel rotatie ingeschakeld is; door het opnieuw

drukken van de taste "" schakelt de werking van de rotatiemotor van borstel uit en het symbool verdwijnt.

"" = **Maximale vloeistofniveau in de tank**

Wordt weergegeven als de vloeistof in de vuilwatertank het maximale niveau heeft bereikt.

"" = **Dispenser van de chemische stof (optioneel)**

Verschijnt op de display wanneer u drukt op de toets (49) "" met vermelding van de hoeveelheid chemische stof gedoseerd.

"" = **Modaliteit ECO**

Het wordt ge toont, wanneer de ECO-functie actief is, met de knop (88) "".

9.1 DE TANK VULLEN (Afb. 11)



WAARSCHUWING:

Vul de tank uitsluitend met schoon water met een maximum temperatuur van 50°C.

- Voor het vullen van de tank, controleer het niveau van de chemische stof (indien van toepassing), zoals aangegeven in het betreffende paragraaf.
- Pak de bijgesloten slang (26), sluit het uiteinde (26a) aan op een kraan en steek het andere uiteinde (26b) in de tank (5).
- Controleer of de klep (53) is geopend.
- Open de kraan en vul de tank (5).

- Draai de kraan open en vul de tank (5) tot het **MAXIMUM NIVEAU (NIET OVERSCHRIDEN)**, aangegeven door het ETI-KETgeplaatst op de transparante buis (15).
- Giet de reinigingsvloeistof in de tank.



OPMERKING:

Maak uitsluitend gebruik van niet schuimende reinigingsmiddelen. Houdt u aan de door de producent van het reinigingsmiddel voorgeschreven dosering.



GEVAAR:

Bij contact van het reinigingsmiddel met de ogen of de huid of bij inslikken, moet u het veiligheidsfiche raadplegen van de fabrikant van het reinigingsmiddel.

9.2 VULLEN VAN DE TANK MET CHEMISCHE STOF (optioneel) (Fig. 6-12)



WAARSCHUWING:

CONTROLLEREN OF DE TANK VOOR HERSTELWATER LEEG IS.

- Druk op de knop (36 Fig. 6) en til de tank (14 Fig. 6), tot volle toeren.
- Ontgredel (74 Fig. 12) en verwijder de dop (75 Fig 12) van de tank (76 Fig. 12).
- Plaats de aanzuigbuis (77 Fig. 12) en sluit de tank, met de dop.
- Duwde tank tot u een "klik"-koppeling horen (14 Fig 6).



GEVAAR:

In geval van contact met de ogen en de huid van de chemische stof of in geval van inslikken raadpleeg het Veiligheidsinformatieblad het gebruik van de fabrikant van het chemische middel.

10.1 FUNCTIONERING (Afb. 1-9)

10.1.a - Controles voor het gebruik

- Controleren of de afvoerpijp (12) van de opvangbak op de juiste manier is vastgezet en of deze op de juiste manier is afgesloten.

- Controleer dat het verbindingsstuk (54) op de zuigmond (11) niet verstopt geraakt is en dat de slang op correcte wijze aangesloten is.
- Controleer of de uitlaat (15) van schoon water goed is aangesloten op de juiste media en dat de klep (53) is geopend.
- Druk de knop (45) een controleer de laadtoestand van de batterij op het scherm.
- Controleer of de tank van de chemische stof (optioneel) is er voldoende product voor de dagelijkse behoeften.

10.1.b - De machine voorbereiden en programmakeuze (Afb. 9-13)

- Druk de knop (45 Afb. 9), het beeldscherm licht op (46 Afb. 9) vermelding de laadtoestand van de batterij.
- Haak de hendel (3 Afb. 13) los en beweeg hem omlaag.
De schrobber (11 Afb. 13) komt nu naar beneden.
- Haal het pedaal (19 Afb. 13) uit het speciale haaksysteem, hef hem op en trap hem vervolgens in. De borstel(s) (10 Afb. 1) komt/komen nu naar beneden.



OPMERKING:

De borstel heeft twee werkposities:

Normale positie "A"

Het wordt automatisch geplaatst als u het pedaal (19, Fig. 13) losmaakt van de verhoogde positie.

Positie om vuil "B" verwijderen

Uit de "A" stand werken het pedaal (19 Fig. 13) en haak deze in de houder "B1"; de borstel extra druk van 5 kg uitoefenen.

Reinigingsprogramma:

- De machine kan 4 reinigingsprogramma's uitvoeren.

Cyclus alleen drogen:

- Om alleen de droogcyclus te maken druk de knop (50 Afb. 9), de stofzuiger start. Maak in het geval van modellen met aandrijving gebruik van de speciale bedieningen om de aandrijving op te starten.

Cyclus alleen schrobben:

- Om alleen de borstelen cyclus te maken druk de knop (52 Afb. 9) om de rotatie van de borstel te starten

Raak de sensor om de rotatie van de borstel / borstels te starten (voor modellen met geïntegreerde tractie begint ook de tractie).

Cyclus reinigen, schrobben:

- Druk de knop (52 Afb. 9) om de rotatie van de borstel te starten; druk de knop (51 Afb. 9) om de levering van water mogelijk te maken.

Raak de sensor om de rotatie van de borstel / borstels en de watertoevoer te starten (voor modellen met geïntegreerde tractie begint ook de tractie).

Cyclus reinigen, schrobben, drogen:

- Druk de knop (50 Afb. 9) om de stofzuiger te start en, de knop (52 Afb. 9) om de rotatie van de borstel te starten en druk de knop (51 Afb. 9) om de levering van water mogelijk te maken.

Raak de sensor om de rotatie van de borstel / borstels en de watertoevoer te starten (voor modellen met geïntegreerde tractie begint ook de tractie).

10.1.c - Gebruik van de machine (Afb. 1)

- Na starten van de machine en gekozen voor het type cyclus beginn de schoonmaakwerkzaamheden, door duwen van de machine middel van de handgreep (1 afb. 1) of door het raken van de touch sensor(20 afb. 1) om de tractie te starten (Voor modellen ermee).



OPMERKING:

Besteed aandacht aan bijzonder kwetsbare vloeren; mag de machine niet gebruiken terwijl het wordt gestopt en de borstel rotatie aan.

Het is mogelijk, voor bijzonder vuile plekken n de rijsnelheid op "0" aan te passen, zodat de borstel roteert altijd in dezelfde positie zonder overbelasting van de motor tractie.

**OPMERKING:**

De goede reiniging en drogen van de vloer wordt uitgevoerd door op de machine vooruit; als je achteruit gaat, zal de machine niet drogen uit te voeren; in deze fase altijd til de wisser, om beschadiging van de messen te voorkomen.

- Pas de snelheid van de tractie (indien aanwezig) aan handelend zoals hierboven aangegeven.
- Indien nodig past u de hoeveelheid waswater, door middel van de knop (51 Fig. 9).
- Indien nodig, pas de hoeveelheid chemische stof (optioneel), door middel van de knop (49 Fig. 9).
- Controleer de laadtoestand van de batterijen via het display.

**NOTA:**

Na 3 minuten van inactiviteit van de machine wordt het automatisch uitgeschakeld.

10.1.d - Aanpassing van de rijrichting (alleen voor de versie 45D55) (Afb. 14)

Wanneer tijdens de reiniging (borstel rotatie), waargenomen is dat de machine niet in een rechte lijn, maar naar rechts of links gaat, kan de richting met het wiel (78) worden aangepast

- De machine en de rotatie van de borstel startwn. Als de machine heeft de neiging om naar rechts te gaan, de knop (78) iets naar "S" drukken totdat de richting is recht;
- Als de machine heeft de neiging om naar links te gaan, de knop (78) gemakkelijk "D" drukken totdat de richting recht is.

10.1.e - Aanpassingssteun voor tractie (alleen voor modellen zonder tractie) (Fig. 14)

De functie van het handwiel (79) te verhogen / verlagen bodemdruk van de borstel om de voorwaartse beweging van de machine te vergemakkelijken.

- Door de knop (79) met de klok mee vermindert de tractie hulp, omgekeerd verhoogt.

10.1.f - Einde gebruik en uitschakeling (Afb. 9-15)

- Na het reinigen, voordat u de machine uit, stopt de levering van water, de leve-

ring van het chemische middel (indien aanwezig) en de rotatie van de borstel, door drukknoppen, (51 Fig. 9.) (49 Fig. 9) en (52 Fig. 9).

- Hef de borstel op door het pedaal (19 Afb. 15) helemaal in te trappen en haak hem in de speciale gleuf.
- Ga verder met de stofzuiger ingebracht om alle aanwezige vloeistof in de vloer zuigen, dan schakel de stofzuiger door het drukken op de knop (50 Afb. 9). uit
- Verhogen de rakel (11 Afb. 15) door optillen van de hendel (3 Afb. 15).

**WAARSCHUWING:**

Til de wisser en het eindstuk na het beëindigen van de schoonmaakwerkzaamheden, omdat dit voorkomt de vervorming van de rubber bladen en van de borstelharen.

- Druk de knop (45 Afb. 9) om de machine uit te zetten.

**WAARSCHUWING:**

Als het apparaat niet wordt gebruikt voor een paar dagen, kunt u de stekker verwijderen (35 Afb. 7-8) uit het stopcontact.

10.1.g - Alarm maximum peil vuil water (Afb. 18)

Indien tijdens het gebruik van de machine de vacuüm stopt en het display toont het sym-

bool "⚠", betekent dit dat het niveau van de vloeistof in de vuilwatertank zijn maximale niveau heeft bereikt.

Breng de machine naar de waterafvoer en leeg de vuilwatertank zoals in de desbetreffende paragraaf beschreven staat.

- Om het alarm uit te schakelen, stop en herstart de machine.

**OPMERKING:**

Voor de goede werking van de niveausensoren is het noodzakelijk, om de binnenzijde van de tank (14 Afb. 18) goed te reinigen.

10.1.h - Lijst met alarmen (Afb. 9)

Wanneer er een storing van de machine is, blijkt op het scherm (46) het type alarm zoals hieronder vermeld.

Raadpleeg de lijst en voer de aanbevolen procedures uit om de correcte functionering van de machine te hervatten.

Wend u tot de Technische Assistentie als het probleem niet verholpen kan worden met de aanbevolen oplossingen.

Alarm	Betekenis	Oplossing
AL_1: Functie Amp. borstels	Amperometrische bescherming van Borstels	Controleer het profiel van de functie van de borstels. Hooge werkstroom van de borstelmotor gedetecteerd.
AL_2: Functie Amp. stofzuiger	Amperometrische bescherming van stofzuiger	Controleer de absorptie van stofzuiger motor Hooge werkstroom van de stofzuiger motor gedetecteerd..
AL_3: Functie Vermogen Guasta	Vermogenstrap beschadigd	Vermogenstrap stofzuiger of borstels is beschadigd, vervang de kaart.
AL_4: Functie Overstroom	Uitgangen overstroom-van borstel of een stofzuiger	Kortsluiting gedetecteerd op de uitgang van de koolborstels of stofzuiger: aansluitingen en de staat van de motoren controleren.
AL_5: Functie Overtemperatuur	Thermische bescherming van de borstel / stofzuiger	Oververhitting van borstels en stofzuiger: controleer de absorpties.
AL_15: Tractie Overtemperatuur	Thermische bescherming van de tractie	Oververhitting van tractie: controleer de absorpties.
AL_16: Tractie Vermogen Guasta	Vermogenstrap tractie beschadigd	Vermogenstrap tractie beschadigd: vervang de kaart.
AL_17: Tractie Overstroom	Overstroom van de tractie uitgang	Kortsluiting gedetecteerd op de uitgang van de aandrijfmotor: aansluitingen en de staat van de motoren controleren.
AL_18: Tractie Amp.Travtie	Amperometrische bescherming van tractie	Controleer het profiel van de functie tractie. Hoge werkende stroom is gedetecteerd door de aandrijfmotor.
AL_20: Algemeen EEprom Guasta	Fout bij het lezen van het interne geheugen	Vervang de kaart.

Alarm	Betekenis	Oplossing
AL_22: Algemeen Algemeen Relais	Algemeen Relais beschadigd	De algemene relais op het bord is beschadigd: vervangt de kaart.
AL_23: Algemeen Overspanning	Overspanning	Overspanning gedetecteerd op Functie Bord. Controleer de batterijaansluitingen
AL_24: Tractie Batterijaansluitingen	Batterij niet aangesloten op het Functie Bord	Controleer het profiel van de functie tractie. Hoge werken- de stroom is gedetecteerd door de aandrijfmotor.
AL_25: Algemeen Sleutels aansluiting	Gebrek aan communicatie brug-werk	Controleer verbindingen tus- sen card toetsenbord en functies.

11.1 GEBRUIKT WATER VERWIJDEREN

(Afb. 16)

Aan het einde van de reinigingscyclus of als de vuilwater tank (14) vol is, is het noodzakelijk de tank te legen. Volg de hier-onder beschreven procedure op:



OPMERKING:

Houdt u voor het verwerken van vuilwater aan de van kracht zijnde wetgeving van het land van gebruik.

- Positioneer de machine dicht bij een afvoer.
- Buis (12) uit de houder halen.
- Verwijder de dop (56) van de slang (12) en laat het water uit de tank weglopen.



OPMERKING:

Het is mogelijk om de hoeveelheid water dat uit de slang loopt af te stellen. Druk hiervoor het uiteinde van de slang (12) in.

- Breng de dop (56) weer op de slang (12) aan en plaats hem weer op zijn ondersteuning.

12.1 ONDERHOUD EN REINIGING



WAARSCHUWING:

Alle onderhoudswerkzaamheden moeten worden uitgevoerd met de machine uit en tank leeg.

12.1.a - Afneembare spatscherm (afb. 5)

- Verwijder de twee pennen (87).
- Til het spatscherm (9) om het los te maken van de pinnen, strek het dan lichtjes en verwijder het van de voorkant.

DAGELIJKS UIT TE VOEREN HANDELINGEN

12.1.b - Schoonwater tank legen en reinigen (Afb. 17)



WAARSCHUWING:

Aan het einde van de werkzaamheden is het noodzakelijk de schoonwater tank (5) te legen en te reinigen om afzettingen en/of ophopingen te voorkomen.

Leeg de schoonwater tank op de hier-onder beschreven wijze nadat u de vuilwater tank geleegd heeft:

- Plaats de machine bij een afvoer.
- Maak de slang (15) door de vaststelling van haken, sluit de kraan (53), verlagen de afvoer op de grond in het afvoerkanal, open de klep (53) en laat volledig het water weglopen.
- Reinig de tank door de afvoerslang open te laten en schoon water van bovenaf aan de tank toe te voegen.
- Aan het einde van de reiniging tillen de buis (15), laat de klep (53) geopend, sluit de slang aan de desbetreffende verbindingen.
- Om het water uit de tank (5) compleet leeglopen, ontkoppel de slang (57) van de snelkoppeling (58) draai de fitting naar beneden en laat volledig het water weglopen, of verwijder het filterdeksel (59).

12.1.c - Reiniging vuilwater tank (Afb. 18)



WAARSCHUWING:

Aan het einde van de reinigingswerkzaamheden is het noodzakelijk de vuilwater tank te reinigen om afzettingen en/of ophopingen, bacteriegroei, nare geuren en schimmel te voorkomen.

- Laat het vuile water weglopen op de wijze die in de desbetreffende paragraaf beschreven staat door de machine bij een afvoer te plaatsen.
- Verwijder het deksel (6).
- Laat de slang (12) hangen en houd de dop van de tank. Laat met behulp van een slang water in de tank (14) lopen tot u ziet dat schoon water uit de afvoerslang komt.
- Reinig de peilmeters (55) met behulp van een schone doek. Zorg ervoor dat u ze niet verbuigt.
- Plaats in omgekeerde volgorde alle onderdelen uit deze procedure terug.

12.1.d - Reiniging trekker (Afb. 4)

Verwijder de zuigmond (11) op de hieronder beschreven procedure om hem op correcte wijze te reinigen:

- Verwijder de slang (13) van de zuigmond (11).
- Draai de knoppen (32) los en verwijder de zuigmond (11).
- Reinig de zuigmond en met name de rubbers (60) en de binnenkant van de verbindingssknie (33) op de zuigmond.



OPMERKING:

Als u tijdens het reinigen opmerkt dat de rubbers (60) beschadigd of versleten zijn, is het noodzakelijk ze te vervangen of om te keren.

- Voer voor de montage de procedure in omgekeerde volgorde uit.

HANDELINGEN DIE AFHANKELIJK VAN DE SITUATIE UITGEVOERD MOETEN WORDEN

12.1.e - Reiniging filter schoonwater filter (Afb. 19)



OPMERKING:

Vóór het reinigen van de filter, zorg ervoor dat het waterreservoir leeg is.

- Schroef en verwijder het deksel (59).
- Verwijder het filter (17) en was het onder stromend water.
- Vervang het filter (17) in zijn zetel, dan schroef het deksel (59).

12.1.f - De borstels vervangen (Afb. 20)

Het is noodzakelijk om de borstel slijtage te vervangen. Hierdoor en 2 cm of moet worden vervangen volgens het type vloer te wassen, voor het vervangen, gaat u als volgt te werk:

- Hef de borstel op door het pedaal in te trappen op de wijze die in de desbetreffende paragraaf beschreven is.

- Slip een hand onder de groep borstelhouder (9); om de borstel los te maken draaien met een harde klap in de draairichting.
- Vervang de borstel, door het aansluiten met de hand op de flens van de borstelhouder (9).
- Laat de borstelkap (9) zakken door het pedaal in te trappen op de wijze die in de desbetreffende paragraaf beschreven is.
- Druk de knop (45 Afb. 9) om de controles mogelijk te maken.
- Druk de knop (52 Afb. 9) om de rotatie van de borstel mogelijk te maken.
- Handel op de touch sensor (20), gepositioneerd op het handvat, om de rotatie van de borstel te beginnen.

12.1.g - De rubbers van de zuigmond vervangen (Afb. 21)

Als u opmerkt dat het drogen van de vloer niet langer perfect plaatsvindt of dat op de vloer water achterblijft is het noodzakelijk de slijtagestaat van de rubbers van de zuigmond (60) te controleren.

- Verwijder de zuigmond (11) zoals in de paragraaf "Reiniging zuigmond" beschreven staat.
- Op de vergrendeling (67) drukken en de hendel (68) openen.
- De twee rubber houder (69) en de buitenste rubber (70) verwijderen.
- De twee spanschroeven (71) draaien en de bout (72) en de binnenste rubber (73) verwijderen.



OPMERKING:

Als de rubbers (70) of (73) aan een zijde versleten zijn kunt u ze eenmaal omkeren.

- Vervang of keer de rubbers (70) of (73) om zonder dat u ze onderling verwisselt.
- Voer voor de montage de procedure in omgekeerde volgorde uit.



OPMERKING:

Er bestaan twee verschillende soorten rubbers: crêperubber voor alle vloersoorten en polyurethaan rubbers voor mechanische werkplaatsen met olievlekken.

12.1.h - Het reinigen van de filter in de waterterugwinning tank (Afb. 22)

Verwijder de bovenklep om toegang te krijgen tot de binnenkant van de tank voor waterterugwinning.

- Draai de knop (80) en verwijder het filter (81).
- Was het filter (81) met stromend water en monteer deze in de auto door het aandraaien van de knop (80).
- Indien het filter (81) erg vuil is, kunt u deze openen door op te lichten met een schroevendraaier op de inzet tanden (82).

12.1.i - Reiniging van het aanzuigfilter (Fig. 22)

- Til het filter, met het deksel (83).
- Draai de schroef (84) los en verwijder het filter (85).
- Was het filter (85) in stromend water en monter het in omgekeerde volgorde.

12.1.l - De zekeringen vervangen (Afb. 6-23)



WAARSCHUWING:

Vervang alleen een doorgebrande zekering met een zekering van gelijke waarde (ampère).

- Haal de stekker (35) uit het stopcontact (39).
- Verwijder het deksel (61) door het losdraaien van de schroeven (62) voor toegang tot de zekering.

Zekering (86) - 5A

Bescherming van de elektronische kaart.

- Hermonteer de deksel (61).

Zekering (63) - 75A

Accuzekering.

- Voer de volgende procedure uit om de zekering op de positieve pool van de accu te vervangen:



WAARSCHUWING:

Controleer voor de vuilwatertank leeg te zijn.

- Verwijder de stekker (35) uit het stopcontact.
- Druk de knop (36 Afb. 6) en til de tank (14) naar de volledige kanteling, vervang dan de zekering (63 Afb. 6).

12.1.m - Instellen van de wisser (Afb. 24)

- Het is mogelijk om de positie van de wisser in hoogte te verstellen en de invloed van de rakels op de vloer an te passen.

Hoogteverstelling

De hoogte van de wisser kan worden afgesteld met behulp van de plaatjes/afstandhouders die op de wielen (40) van de wisser zijn aangebracht.

- Draai de knop (55) los.
- Beweeg de steun (55a) omhoog en breng het plaatje (55b) boven, om de wisser omhoog te halen, of onder om de wisser te laten zakken, het plaatje (55a) aan.
- Draai de knop (55) weer vast.



OPMERKING:

Deze handeling moet op dezelfde manier op de beide wielen (40) worden verricht.

Hoekinstelling

- Laat de wisser, door drukken op de hendel.
- Start de stofzuiger en ga voor een paar meter, zet de stofzuiger uiz en stop de machine.
- Controleer de incidentie van banden (60) op de vloer

Fig. A = te verpletterd

Fig. B = te verhoogd

Fig. C = juiste positie

- Voor aanpassing handel op de grijze knop (64) linksom draaiend verhoogt de incidentie, omgekeerd vermindert. het

12.1.n - Configuratie acculaders en digitaal instrumentenpaneel (Afb. 25)



WAARSCHUWING:

Op het moment dat de machine de productie verlaat, is hij standaard geconfigureerd voor de functionering op een "Sonnenschein" gel-batterij.



WAARSCHUWING:

Ontkoppel de batterij stekker uit het stopcontact.

- Verwijder de carter (61) door de schroeven (62) los te draaien.

Standaardconfiguratie met Sonnenschein gel-batterijen

- Verwijder het dopje (66) onder de batterijlader (16).
- Plaats de switch (DP1) en (DP2) op de stand die in de afbeelding "A" aangegeven staat.

Het is mogelijk om de configuratie te wijzigen op de wijze die hieronder beschreven staat:

Configuratie met gel-batterijen die van het Sonnenschein type afwijken

- Verwijder het dopje (66) onder de batterijlader (16).
- Plaats de schakelaars (DP1) en (DP2) op de stand die in de afbeelding "B" aangegeven staat.

Configuratie voor zuurbatterijen

- Verwijder het dopje (66) onder de batterijlader (16).
- Plaats de schakelaars (DP1) en (DP2) in de stand die in de afbeelding "C" aangegeven staat.

PROBLEEM - OORZAAK - OPLOSSING

PROBLEEM	OORZAAK	OPLOSSING
Door drukken op de knop (45) “⏻” het display gaat niet aan.	Batterij leeg. Algemene zekering doorgebrand. Stekker van de batterij is nog steeds gevestigd in de outlet van de lader.	Controleer de staat van de batterijlading. Vervang de algemene zekering van 5A of 80A. Plaats de stekker goed.
De borstel draait niet.	Functie kaart beschadigd. Beeldscherm kaart beschadigd. Borstelmotor beschadigd. Borstelknop niet ingedrukt	Vervangen. Vervangen. Vervangen. Druk op de juiste knop.
De zuigmotor functioneert niet.	Functie kaart beschadigd. Beeldscherm kaart beschadigd. Stofzuiger motor beschadigd. Stofzuiger knop niet ingedrukt. Vuilwatertank vol. Aanzuigfilter verstopt.	Vervangen. Vervangen. Vervangen. Druk de knop. Leeg, spoel en reinig de tank en de meters. Reinig de filter.
Het komt geen chemisch middel.	Functie uitgeschakeld. Lege tank. Slang verstopt. Pomp mislukt. Storingen in de debietmeter. Besturing mislukt.	Activeer de functie. Vervangen. Reinig de buizen. Vervangen. Vervangen. Vervangen.

PROBLEEM	OORZAAK	OPLOSSING
De machine droogt niet goed op en laat water op de vloer achter.	Zuig motor defect. Zuigslang verstopt. Vuile wisser. Vuilwater tank vol. Filteren op vuil water verstopt. De rubbers van de trekker zijn versleten.	Vervang het motor. Controleer en eventueel reinig de zuigslang die de zuigmond met de vuilwater tank verbindt. Reinig de wisser. Leeg de vuilwater tank. Reinig het filter. Keer de rubbers van de zuigmond om of vervang ze.
Er wordt geen water toegevoerd.	Schoonwater tank leeg. Defecte kaart. Schakelaar activering elektroklep niet ingedrukt. Water toevoer kraan dicht. Filter verstopt. De elektromagnetische klep functioneert niet.	Vul de tank. Vervangen. Druk de schakelaar in. Open het kraantje. Reinig het filter. Wendt u tot de technische assistentie.
Reiniging vloer onbevredigend.	Ongeschikte borstels of reinigingsmiddel. Borstel versleten.	Maak gebruik van borstels of reinigingsmiddelen die voor de te reinigen vloer geschikt zijn. Vervang de borstel.
De borstel draait niet. De zuigmotor functioneert niet. Er wordt geen water toegevoerd.	Defecte sensor.	Vervangen.

13.1 GARANTIE

Gedurende de garantieperiode zullen alle defecte onderdelen worden gerepareerd of vervangen, gratis.

Alle onderdelen aangetast door knoeien of misbruik zullen van de garantie uitgesloten.

Om de garantie procedure mogelijk te maken, neem dan contact op met uw dealer of een relevante servicecentrum door overlegging van de geldige aankoop documenten.

ELEKTRISCHE SCHEMA

ROUND TOUCH 45 M55 - 45 D55 - 45 D60

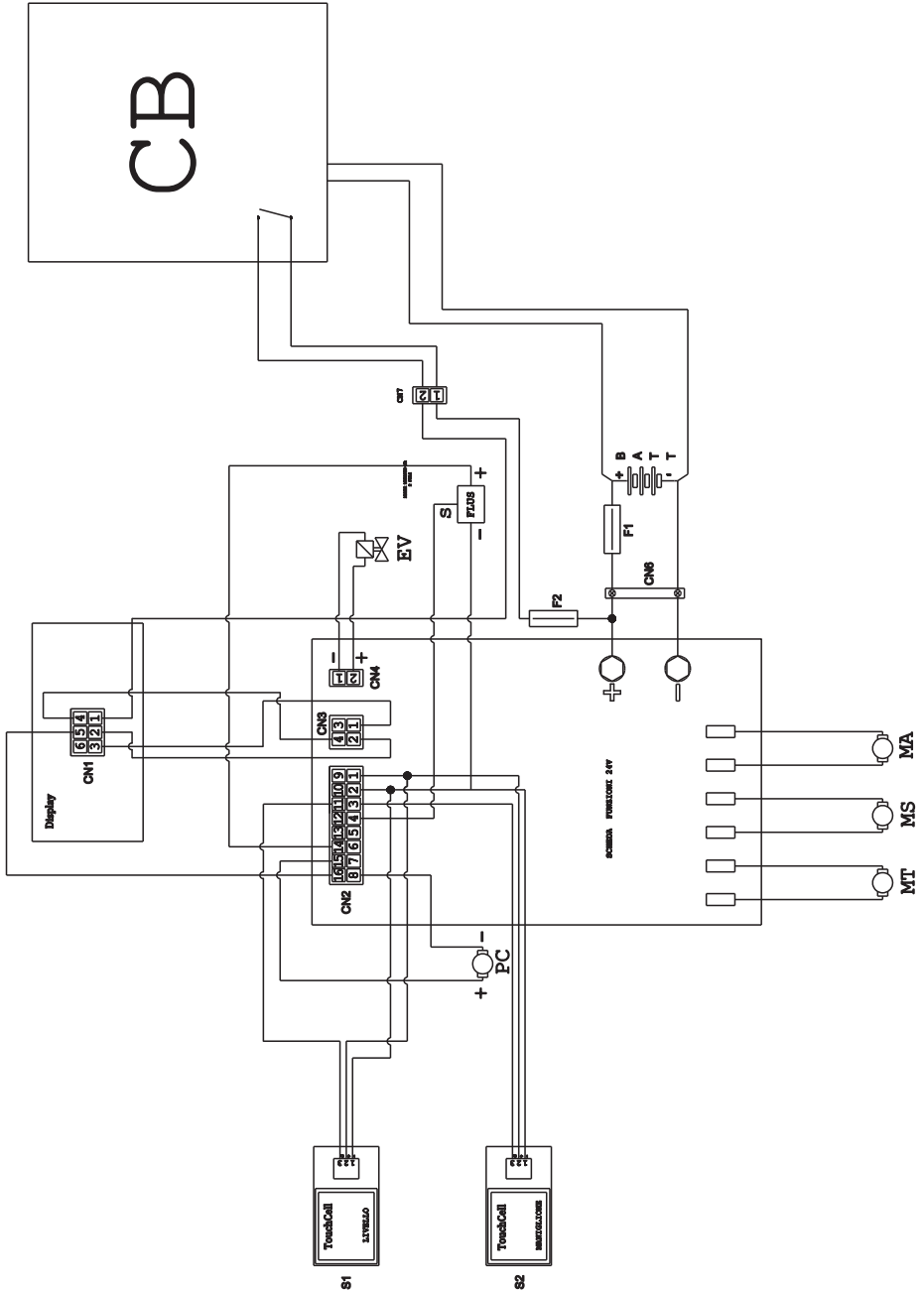

BATT	Batterij
CB	Acculader
CN 1	Display aansluiting
CN 2	Card aansluiting
CN 350A stopcontact
CN4	Connector voor pomp chemische
CN6	Batterij aansluiting
CN7	Losse 2-polige connector acculader
EV	Solenoid
F1	Zekering
F2	Zekering 5A
FLUS	Debietmeter
MA	Vacuum motor
MS	Borstel motor
MT	Traction engine
MC	Chemische pomp
S1	Recovery niveau touchsensor
S2	Touch sensor handvat
Display	Display
SCHEDA FUNZIONI 24V	KAART
	24V-FUNCTIES

Kjære kunde,

Takk for at du valgte vårt produkt for å rense ditt interiør.



Skrubbing maskin du har kjøpt har blitt designet for å møte brukeren i form av brukervennlighet og pålitelighet.

Vi er klar over at et godt produkt å forbli slik over tid krever stadige oppdateringer designet for å møte forventningene til dem som daglig bruker den. I denne forstand, håper vi å ha i henne ikke bare en fornøyd kunde, men også en partner som nøler ikke med å sende meninger og ideer som stammer fra personlig erfaring daglig.

Indeks

Tekniske data.....	NO-3
1.1 Innledning.....	NO-5
2.1 Kunnskap om Maskinen.....	NO-5
3.1 Utpakking.....	NO-5
3.1.a Utstyr av maskinen.....	NO-5
4.1 Montering av komponenter.....	NO-5
4.1.a Montering av visker.....	NO-5
4.1.b Montering børste.....	NO-5
4.1.c Installasjon og tilkobling av batterier.....	NO-6
5.1 Lade av batteriet.....	NO-6
5.1.a Lade av batteriet betyr bord lader (hvis tilstede).....	NO-6
5.1.b Lade av batteriet betyr ekstern lader.....	NO-7
6.1 Kontrollpanelet.....	NO-7
6.2 Arbeidssyklus eksempel.....	NO-9
7.0 Sikkerhets passord.....	NO-9
7.1 Innstilling parameter.....	NO-9
7.1.a Innstilling av språk.....	NO-10
7.1.b Innstilling av batteritype.....	NO-10
7.1.c Innstilling av lysstyrke og kontrast.....	NO-10
7.1.d aktivering av dosering av kjemiske middel (valgfritt).....	NO-11
8.1 Display.....	NO-11
9.1 Utfylling av tank.....	NO-12
9.2 Fyller van kjemiske agent tanken (ovalgfritt).....	NO-12
10.1 Betjening.....	NO-12
10.1.a Kontroller før operasjon.....	NO-11
10.1.b Fremstilling av maskinen og syklusen utvalget.....	NO-12
10.1.c Bruk av maskinen.....	NO-13
10.1.d Justering av retningen.....	NO-14
10.1.e Justering hjelpemiddel for trekraft (kun for modeller uten fremdrift).....	NO-14
10.1.f Slutt på bruk og avslutning.....	NO-14
10.1.g Alarm høyeste nivå et av utvinning vannet.....	NO-14
10.1.h Alarm liste.....	NO-15
11.1 Renne av gjenvinning vannet.....	NO-16
12.1 Vedlikehold og rengjøring.....	NO-16
12.1.a Avtagbart sprutbeskyttelse.....	NO-16
12.1.b Tømming og rengjøring av rent vann tank.....	NO-16
12.1.c Trengjøring av gjenvinning vanntank.....	NO-17
12.1.d Rengjøring vindusvisker.....	NO-17
12.1.e Rengjøring filter for rent vannr.....	NO-17
12.1.f Børste erstatning.....	NO-17
12.1.g Svaber gummi erstatning.....	NO-18
12.1.h Rengjøring av filter utvinning vanntank.....	NO-18
12.1.i Rensing av sugefilter.....	NO-18
12.1.l Sikring erstatning.....	NO-18
12.1.m Indstilling visker.....	NO-19
12.1.n Konfigurering laderen.....	NO-19
Problemer - å rsaker - feilrettingno.....	NO-20
13.1 Garanti.....	NO-21
Koblings skjemaer.....	NO-22

Tekniske data

	45M55	45D55	45D60
Kjørestil	Operatør på land		
Egenskaper			
Strømforsyning	Batteri	Batteri	Batteri
Strømforsyning	Se merkeplate		
Installert effekt	1060 W	1240 W	1190 W
Fremdriften	Manuell	Trekraft	Trekraft
Bredden på skrubbing *	530 mm	530 mm	600 mm
Bredden på suger	750 mm	750 mm	750 mm
Teoretisk rengjøring kapasitet	2120 m ² /h	2650 m ² /h	3050 m ² /h
Børster / pad			
Diameter / nummer	530mm/21"	530mm/21"	310mm/12"x2
Motoreffekt / nummer	500 Wx1	500 Wx1	450 Wx1
Motorturtall	165 giri/min.	165 giri/min.	200 giri/min.
Spesifikk presset	16,5 ÷ 19,7 gr/cm ²	16,5 ÷ 19,7 gr/cm ²	18,8 ÷ 22,0 gr/cm ²
Vekt motorhus	25,5 ÷ 30,5 Kg	25,5 ÷ 30,5 Kg	27 ÷ 32 Kg
Suging			
Motoreffekt	550 W	550 W	550 W
Presset	1791 mmH ₂ O	1791 mmH ₂ O	1791 mmH ₂ O
Luftstrøm	30 l / sec	30 l / sec	30 l / sec
Støynivå	Min. 57 dB (A)  / Max. 63 dB (A) 		
Trekraft			
Motorkraft	---	180 W	180 W
Tank			
Resikulering	ingen	ingen	ingen
Løsning kapasitet	45 l	45 l	45 l
Gjenvinning kapasite	47 l	47 l	47 l
Dimensjoner (lxbxh) uten vindusvisker	1210 x 560 x 1040 mm	1210 x 560 x 1040 mm	1125 x 670 x 1040 mm
Vibrasjoner ISO 5349 m/sec²	< 2,5	< 2,5	< 2,5
Vekt			
Tomvekt	90,5 Kg	109 Kg	116 Kg
Vekt med batterier	143,5 Kg	189 Kg	196 Kg
Vekt i kjørekklar stand GVW	188,5 Kg	234 Kg	241 Kg

* Den skrubbing betyr at maskinen er i gang og børste knust.

	45M55	45D55	45D60
Tilbehør			
Børste PPL ø 0,7	40.0003.00 POLY 0,7	40.0003.00 POLY 0,7	2x40.0001.00 POLY 0,7
Børste sprut	24.0265.00 + 40.4003.00	24.0265.00 + 40.4003.00	24.0266.00 + 40.4007.00
Gummi visker foran	39.0110.00	39.0110.00	39.0110.00
Gummi visker bak	39.0111.00	39.0111.00	39.0111.00
Vanntilførselsslengen	30.0024.00	30.0024.00	30.0024.00
Tilbehør på forespørsel			
Børste PPL strong ø 0,9	40.0103.00 POLY 0,9	40.0103.00 POLY 0,9	40.0101.00 POLY 0,9
Børste PPL ø 1,2	40.0303.00	40.0303.00	40.0301.00
Børste tynex ø 1,2	40.0203.00	40.0203.00	40.0201.00
Sett av polyuretan gummi	95.0055.00	95.0055.00	95.0055.00
Fører	40.1003.00	40.1003.00	2x40.1001.00

1.1 INNLEDNING



FARE:

Før du bruker maskinen "SIKKERHETSREGLER FOR GULVSKRUBBER" knyttet til denne.

2.1 KUNNSKAP OM MASKINEN (Fig. 1)

- 1) Operatør hå ndtak.
- 2) Kontrollpanel.
- 3) Betjeningsspaken for nalen.
- 4) Vann fra springen levering.
- 5) Løsning tank.
- 6) Dekk av tanken.
- 7) Fôr å pning for rent vann.
- 8) Hjul.
- 9) Avtagbart sprutbeskyttelse.
- 10) Børste.
- 11) Nal.
- 12) Eksosrør for vann utvinning.
- 13) Sugelangse til nal vannet.
- 14) Tank for utvinning vann.
- 15) Standrøret / avløp rent vann.
- 16) Lader (valgfritt).
- 17) Filtreer rent vann.
- 18) Roterende hjul.
- 19) Pedal opp / ned pensel.
- 20) Trykksensor for oppstart og for rotasjon av børstene.

3.1 UTPAKKING (Fig. 1-2)

Nå r emballasjen fjernes som vist i instruksjonene på emballasjen, kontrollere integriteten av maskinen og alle komponenter som følger med.

Hvis du har synlige skader kontakt din lokale forhandler og transportøren innen 3 dager etter mottak.

- Fjern posen (21) som inneholder de tilbehør.
- Kutt stroppen (22).
- Fjern blokkene (23) og (24) i tre.
- Løft børsten flens (9) ved å trykke på pedalen (19) (se relevante avsnitt).
- Løft opp viskerarmen (25) ved å løfte håndtaket (3 Fig. 1) (se relevante avsnitt).

- Plasser et lysbilde og losse maskinen fra pallen.

3.1.a - Utstyr av maskinen (Fig. 3)

Det medfølgende tilbehøret er som følger:

- 10) Børste / børster
- 11) Visker.
- 26) Fleksibel slange for vanntilgangen.
- 27) Manuell for bruk og vedlikehold av maskinen.
- 28) Veiledningshefte for batteriladeren (hvis den finnes).
- 29) Strømledning til batteriladeren (hvis den finnes).
- 30) Sikring 5A.
- 31) Filtreer etter munnen ren vanntank.

4.1 MONTERING AV KOMPONENTER

4.1.a - Montering av visker (Fig. 4)

- Løsne de to knottene (32) på visker (11).
- Installer visker (11) på support (25) ved å stramme de to knottene (32).
- Koble slangen (13) i koblingsstykket (33) av visler.



ANMERKNING:

Gjennomføre den tidligere virksomheten med visker støtte senkes.

4.1.b - Montering børste (Fig. 5)



FARE

Operasjonen som skal utføres av to personer!

- Hev litt sprutbeskyttelse (9) og fjern polystyren beskyttelse (34).
- Monter børsten som beskrevet i "børstehode".

4.1.c - Installasjon og tilkobling av batterier (Fig. 6)



ADVARSEL:

KONTROLLER AT OPPSAMLINGSTANKEN OG RENT VANN TANK ER TOM.

- Trekke ut pluggen (35).
- Trykk på knappen (36) og løft tank (14) til fullstendig reversering.
- Sett i batteriene (37) som vist, og koble dem som vist i diagrammet i figur 6 ved hjelp av medfølgende kabler.
- Skruklemmer (38), ved hjelp av en nøkkel isolert.
- Senk tank (14) til du hører "klikker" på plass.
- Koble støpselet (35) til den tilhørende uttaket (39).

**ANMERKNING:**

Tilkobling av batterier skal bare utføres av kvalifisert personell.

5.1 LADE AV BATTERIET

**FARE:**

Gjør ladning av batterier i et godt ventilert og i samsvar med gjeldende lovgivning i landet i bruk.

For sikkerhetsrelatert informasjon bør være som beskrevet i kapittel 1 i denne hå ndboken.

**ADVARSEL:**

For informasjon og advarsler på batteriet og batteriladeren bord (Hvis tilstede) følger som angitt i bruksanvisningen til laderen er koblet til denne.

**ADVARSEL:**

Maskinen er kalibrert for bruk med Gel batterier.

Hvis du skulle installere andre typer batterier, se avsnittet "Parameterinnstillinger".

Det er forbudt å bruke maskinen med gel-batterier med kalibrering for syre batterier eller andre.

**ANMERKNING:**

For full opplading batteriet krever 10 timer. Unngå delvis på fyll.

5.1.a - Lade av batteriet betyr bord lader (hvis tilstede) (Fig. 7)

- Flytt maskinen i nærheten av en stikkontakt nettverk.

**ADVARSEL:**

Det er viktig at du først kobler kabelen (41) til uttaket (42), og deretter kobler kabelen (41) til stikkkontakten.

- Fjern kabelen fra huset (41) og koble den til kontakten (42) på maskinen, deretter kobler du den andre enden til en stikkontakt.
- Kontroller at den grønne led (43) blinker to ganger og så går fra fargen "grønn" å lyse kontinuerlig "rød".

**ADVARSEL:**

Kontroller at nettspenningen er kompatibel med bruk spenningen av laderen (230 Vac for det europeiske markedet; 115 Vac for det amerikanske markedet; 50/60 Hz).

- Batteriene ladet opp belysning av led (43) "Green", trekk deretter ut strømledningen (41) og lagre det.
- Koble til batteriet pluggen (35) til utløpet (39) av anlegget.

5.1.b - Lade av batteriet betyr ekstern lader (Fig. 8)

**ADVARSEL:**

Det er viktig først å koble pluggen (35) til utløpet (44) av laderen deretter koble laderen til en stikkontakt, ellers batteriene ikke er ladet.

- Flytt maskinen i nærheten av jernbanelastasjonen batteri.
- Trekk batteriet (35) fra kontakten (39) av anlegget.
- Koble batteriet (35) til kontakten (44) av den eksterne laderen.

6.1 KONTROLLPANELET (Fig. 9)





ADVARSEL:

Før du bruker maskinen, må du velge vaskesyklusen, som vist i det aktuelle avsnittet.

20) Trykksensor for oppstart og for rotasjon av børstene

• (for modellen utstyrt med trekkraft)

Sjekk displayet slik at minimum trekkraft hastigheten er satt.



Handler på trykksensoren (20), med knapp (45) "" knappen (52) "

og knappen (51) "" kom inn, starter trekkraft og rotasjonen av børste og vanntilførselen. Maskinen starter fremover automatisk.

Hvis du vil revers, løft visker.

20) Trykksensor for oppstart rotasjon av børstene

• (for modellen ikke utstyrt med trekkraft)

Handler på trykksensoren (20), med knapp (45) "" knappen (52) "

og knappen (51) "" kom inn, starter rotasjonen av børste og vanntilførselen.

45) Hovedbryter "

Ved å trykke på knappen, er spenningen satt inn i de kretser, slik at driften av kommandoer og av de riktige knappene; displayet (46) slår seg på. For å fjerne strøm til kretsene trykker på knappen igjen.

46) Display

Lysr etter at du slår på strømmen til kretsene gjennom knappen (45) "

Displayet viser staten maskin, Knapper hastighetsjustering batterilading, arbeidstid og alarmmeldinger.

47) Knapper hastighetsjustering (bare for modell med trekkraft)

Knappen (47a) "

Presset øker hastigheten på trekkraft.

Knappen (47b) "

Presset, minsker hastigheten av trekkraft. Displayet (46) viser innstilt hastighet.

48) Knappen reversgiret "

(bare for modell med trekkraft)



Sjekk displayet slik at minimum trekkraft hastigheten er satt.

Trykkes og holdes, mens søknad trykksensoren (20), vil maskinen gå i revers, mot brukeren. Displayet viser følgende symbol "R". Hvis du vil revers, løft visker.

50) Tast med dobbel funksjon - start aspirator / Stille betjening



Start aspirator

Ved å trykke på knappen (50) "" starter aspirasjon til lydløs. Ved å trykke en gang, på knappen (50) "", bytter du fra stille til standard modus; displayet viser symbolet "



ADVARSEL:

Sugemotoren vil starte bare ved å trykke på trykksensoren. For å slå av suge trykk på knappen (50). Turbinen vil fortsette å operere i noen sekunder, slik som å suge væsken tilstede på gulvet, etter som vil den automatisk slå seg av. Displayet vil forsvinne symbolet "

Stille betjening







""-ikonet lyser opp på lydløs modus, for å starte motoren du trenger å røre trykksensoren (20).

51) Knappen vann magnetventil "

Betjeningen av knappen er aktivert fra knappen (45) "

og fra knappen (52) "" trykkes.



Trykk på knappen (51) “”, viser displayet symbolet “”, og vi har forberedt åpningen av magnetventilen for vann. Operasjonen av denne styres av trykksensoren (20).

Ved å trykke på knappen (51) “” gjentatte ganger, øker du mengden av vann; kom til det maksimale beløpet som vises på displayet med symbolet “”, trykke på knappen igjen (51), er funksjonen deaktivert.

52) Knappen for å aktivere rotasjon børste







Betjeningen av knappen er aktivert fra knappen (45) “” trykkes.

Trykk på knappen (52) “” muliggjør rotasjon av børsten; displayet viser symbolet “”. Driften av børste / børster styres av trykksensoren (20).

Hvis du vil deaktivere rotasjon av børsten, trykk på knappen (52) “”.

49) Knapp for dispensereren av kjemiske middel (valgfritt)

Ved å trykke på knappen (49) “” vises på displayet symbolet “”, aktivere pumpe dosering av kjemikalier.

Ved å trykke gjentatte ganger på knappen (49) “”, øker du mengden av kjemikalie som dosert, kom til det maksimale beløpet som vises på displayet med symbolet “”, trykke på knappen igjen (49), er funksjonen deaktivert.

53) ECO - knappen “”

Ved å trykke på “”, parameterne for vann, og kjemiske ekstraksjonsmetoder anta følgende verdier.

- Vann det andre merket.

- Kjemisk 0,2%.

- Stille modus aspirasjon.

Ved å trykke på knappen “” disse parameterne tilbake til sine opprinnelige innstillinger.

6.2 ARBEIDSSYKLUS EK-SEMPEL (Fig. 9)

Sette en vaskesyklus med børster og tørking.

- Trykk på knappen (51) for å tillate vanntilførselen.
- Trykk på knappen (52) for å tillate børstertasjon.
- Trykk på knappen (50) og vakuum vil starte.



ANMERKING:

I spesielle miljøer kan du aktivere lyddemper, fungerer som angitt ovenfor.



ADVARSEL:

Når du slår på maskinen må du passe på å ikke komme nær berøringssensoren (touch) (20), da vil maskinen utløse en alarm og på displayet vil det vises et blinkende symbol “”.

Hvis du slipper trykksensoren (20) i løpet av to sekunder, blir alarmen automatisk avslått; mer enn to sekunder, må du starte maskinen.

- Velg ønsket hastighet ved å trykke på knappene (47a) eller (47b) (bare for modellen utstyrt med trekraft).



ANMERKING:

Det er mulig å endre hastigheten til og med i løpet av arbeidssyklusen, når maskinen er i bevegelse, ved å reagere de passende knapper.

- Trykk på tasten touch (20), starter maskinen sett programmet og starte arbeidssyklus.



ANMERKING:

Det er mulig å forandre arbeidssyklusen avhengig av arbeidskravene.

Ved å variere arbeidssyklus, må du stoppe bilen, satt en ny syklus og starte syklusen, ved å trykke på tasten touch (20).

7.0 SIKKERHETS PASSORD

Maskinen kan utstyres med en sikkerhets passord; for å aktivere den eller deaktivere den, kan du kontakte teknisk støtte.

Hvis passordet ble aktivert, for å legge inn tallene, følg instruksjonene på skjermen.

Passordet vil være aktiv i 75 minutter etter utkobling eller siste bruk av maskinen; Hvis du ønsker å re-aktivere innsetting av passord, fortsett som følger:

Slå av maskinen, trekk ut kontakten på batteriet (35 fig. 7) i noen sekunder, og deretter koble den til igjen.

Ved gjenvenning av maskinen, må du angi passordet.

7.1 INNSTILLING PARAMETER (Fig. 9)

Operatøren har evnen til å få tilgang til menyen å sette følgende parametre:

Språk;



Type batterier;

Lysstyrke / kontrast.

Dispenseren av kjemiske middel.

Hvis du vil få tilgang til menyen virke som følger:

- Trykk og hold nede (48) “” og (52) “

”, og trykk deretter strømknapen (45) “” for å starte maskinen til du se følgende skjerm:

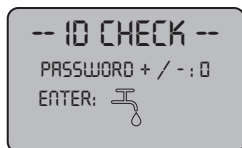

ID CHECK = ID SJEKK

INSERT PASSWORD = SETT PASSORD

- Slipp tasten du trykker.
- Angi passord ved å trykke på tastene (47a) (47b) til displayet viser antall “10”.
- Trykk på knappen (51) “” for å bekrefte passordet og gå inn i parameterinnstillingsmenyen; viser følgende skjermbilde:



GENERAL SETS = GENERELT SETT
LANGUAGE SELECTION = SPRÅKVALG
ITALIANO = ITALIENSKE

- For å bla til det indre av parameterinnstillingsmenyen, trykk på knappen (52) “



” og i rekkefølge kan du se følgende skjermbilder:



GENERAL SETS = GENERELT SETT
BATTERY SELECTION = BATTERIVALG



GENERAL SETS = GENERELT SETT
DISPLAY TUNE = VISNING TUNE



GENERAL SETS = GENERELT SETT
DISPLAY BRIGHTNESS = SKJERMENS LYSSTYRKE

7.1.a - Innstilling av språk

- Skriv inn menyen for parameterinnstillinger til du ser følgende skjermbilde:



GENERAL SETS = GENERELT SETT
LANGUAGE SELECTION = SPRÅKVALG
ITALIANO = ITALIENSK

- Velg språk (47a) og (47b), deretter trykker du på knappene (51) "☺" for å bekrefte valget.

7.1.b - Innstilling av batteritype

- Skriv inn menyen for parameterinnstillinger til du ser følgende skjermbilde:



GENERAL SETS = GENERELT SETT
BATTERY SELECTION = BATTERIVALG

- Velg batteritype ved hjelp av knappene (47a) og (47b), og trykk deretter på knappen (51) "☺" for å bekrefte valget;

GEL = Gel batteri

AGM = AGM batteri

WET = syre batteri

7.1.c - Innstilling av lysstyrke og kontrast

- Skriv inn menyen for parameterinnstillinger til du ser følgende skjermbilde:



GENERAL SETS = GENERELT SETT
DISPLAY BRIGHTNESS = SKJERMENS LYSSTYRKE

- Sett lysstyrken på skjermen ved å velge en verdi fra "0 til 10" med knappene (47a) og (47b), og trykk deretter på knappen (52) "☺" for å gå til kontrastinnstillingene.



GENERAL SETS = GENERELT SETT
DISPLAY TUNE = VISNING TUNE

- Still inn skjermkontrasten ved å velge en verdi fra "5 til 50" med knappene (47a) og (47b), og trykk deretter på knappen (51) "☺" for å bekrefte valget.

7.1.d - Aktivering av dosering av kjemiske middel (valgfritt)

- Skriv inn menyen for parameterinnstillinger til du ser følgende skjermbilde:



- Aktivere eller deaktivere pumpen, ved hjelp av knappene (47a) og (47b) og velge Disable for å deaktivere eller "Enabled" for å aktivere den, og trykk deretter på knappen (51) "☺" for å bekrefte valget.

8.1 DISPLAY (Fig. 9-10)

Displayet viser følgende piktogrammer:

"A" = Batteri

Indikerer ladestatus på batteriet;

"A1" = batterilading;

"A2" = batteriet lades ikke



= girooverføring (hvis den finnes)

Det er mulig varieren hastigheten på bevegelsen fra "0" med maksimal hastighet i 5

trinn ved å trykke på "+" og "-" pfor å øke eller minske hastigheten.

"R" = revers (hvis den finnes)

Vises på displayet når du velger knappen "R" og du gjør revers, slipper du tasten, forsvinner symbolet.

"Støvsuger" = Støvsugeren i funksjon

Vises på displayet når du velger knappen "Støvsuger" indikerer at viften fungerer, trykke på knappen igjen "Støvsuger" for å stoppe driften i piktogramprøvene blinker i noen sekunder og forsvinner når viften stopper.

"Lydløs operasjon" = Lydløs operasjon

Vakuüm i drift.

Vises på displayet når du velger knappen "Lydløs operasjon" som indikerer at viften med redusert turtall; trykke igjen på "Lydløs operasjon" knappen og hold den inne i noen sekunder, den "Lydløs operasjon" symbol forsvinner og du ser symbolet "Støvsuger", trykke på normal drift.

"Vannforsyning" = Forbereder vannforsyning

Vises på displayet når du velger knappen "Vannforsyning"

"Vannforsyning" som indikerer at er aktivert magnetventilen dispenser vann; å trykke gjentatte ganger på knappen (51) "Vannforsyning", øker du mengden av vann; kom til det maksimale beløpet som

vises på displayet med symbolet "Vannforsyning", trykke på knappen igjen (51) for å deaktivere funksjonen.

"Børsterotasjon" = Forberedelsen av børsterotasjon

Vises på displayet når du velger knappen "Børsterotasjon"

"Børsterotasjon" som indikerer at den har gjort rotasjonen av børsten; trykke på knappen igjen "Børsterotasjon"

"Børsterotasjon" deaktiverer drift av motoren rotasjon børste symbolet forsvinner.



"Maksimal væsknivå i tanken"

Viser når væske i oppsamlingstanken har nådd det maksimale nivået.



"Dispenseren av kjemiske middel (valgfritt)"

Vises på skjermen når du trykker på knappen (49) "Dispenseren av kjemiske middel dosert" indikerer mengden av kjemiske middel dosert.



"ECO" = ECO modus

Den viser, når ECO-funksjonen er aktivert, med knappen (88) "ECO".

9.1 UTFYLLING AV TANK (Fig. 11)



ADVARSEL:

Infør i tanken bare rent vann nettverk med temperatur som ikke overskrider 50 ° C.

- Før fylling av tanken, kontrollere nivået av det kjemiske middel (hvis noen), som indikert i det aktuelle avsnittet.
- Ta den leverte røret (26), som forbinder endene (26a) til en kran og endene (26b) settes i tanken (5).
- Kontroller at ventilen (53) er åpen.
- Å pne kranen og fyll tanken (5).
- Slå på springen og fyll tanken (5) til **DET HØYESTE NIVÅET (IKKE OVER)**, er angitt på etiketten plassert på gjennomiktig tube (15).
- Hell rengjøringsvæske i tanken.



ANMERKNING:

Bruk kun ikke-skummende vaskemiddel, følg instruksjonene for mengden av vaskemiddel produsenter og type smuss.

**FARE:**

I tilfelle av kontakt vaskemiddel med øyne og hud eller i tilfelle ved svelging Slå opp i sikkerhetsdatabladet og bruk vaskemiddel produsentens.

9.2 FYLLER VAN KJEMISKE AGENT TANKEN (ovalgfritt) (Fig. 6-12)

**ADVARSEL:**

SJEKK AT TANK FOR UTVINNING VANN ER TOM.

- Trykk på knappen (36 Fig. 6) og løft tanken (14 Fig. 6), opp til full tilt.
- Lås (74 Fig 12.) og ta av lokket (75 Fig 12.) Fra tanken (76 Fig 12).
- Sett sugeslangen (77 Fig 12) og lukke beholderen, med relative hetten.
- Senk tank til du hører et "klikk" for kobling (14 Fig 6).

**FARE:**

Ved kontakt med øyne og hud av kjemisk middel eller manglende svelge refererer til produktets HMS-datablad og bruk av produsenten av kjemiske middel.

10.1 BETJENING (Fig. 1-9)

10.1.a - Kontroller før operasjon

- Kontroller at avløpsslangen (12) av oppsamlingstanken er koblet riktig og ordentlig plugget.
- Kontroller at kontakten (54) på nalen (11) er ikke hindret og at slangen er riktig tilkoblet.
- Verifisere at slangen (15) eksos av rent vann er riktig festet til montering og at ventilen (53) er åpen.
- Trykk på knappen (45) og sjekke ladestatus på batteriene på displayet.
- Kontroller at tanken for det kjemiske middel (valgfritt) det er tilstrekkelig produkt for daglige behov.

10.1.b - Fremstilling av maskinen og syklusen utvalget (Fig. 9-13)

- Trykk på knappen (45 Fig.9), displayet lyser (46 Fig.9), som indikerer ladestatus på batteriene.
- Slipp hendelen (3 Fig. 13) og senk den, nalen (11 Fig. 13) avtar.
- Trykk på pedalen (19 Fig. 13), slipper den fra den spesielle krok og løfte børsten (10 Fig. 1) senkes.

**MERK:**

Børsten har to arbeidsstillinger:

Normal stilling "A"

Settes automatisk når du slipper pedalen (19, Fig. 13) fra hevet posisjon.

Posisjon for å fjerne skitt "B"

Fra "A" stilling arbeider løfte pedalen (19 Fig 13.) og løft den opp i holderen "B1"; på børsten vil utøve ekstra trykk på 5 kg.

Driftssyklus:

- Maskinen har evnen til å utføre 4 driftsykluser:

Syklus bare tørk:

- For å gjøre bare tørkingen trykk på knappen (50 Fig. 9), du starter støvsuger. For modeller med trekraft handle på de riktige kommandoene for å starte driften.

Syklus bare børsting:

- For å gjøre bare syklusen av børsting trykk på knappen (52 Fig. 9) for å muliggjøre rotasjon av børsten. Trykk på trykksensoren for å starte rotasjonen av børste / børster (for modeller med integrert grep også starter trekraft).

Syklus av vasking, børsting:

- Trykk på knappen (52 Fig. 9) for å muliggjøre rotasjon av børsten; trykk på knappen (51 Fig. 9) for å muliggjøre tilførselen av vann. Trykk på trykksensoren for å starte rotasjonen av børste / børster og vanntilførselen (for modeller med integrert grep også starter trekraft).

Syklus av vasking, børsting, tørking:

- Trykk på knappen (50 Fig. 9) for å starte støvsugeren, knappen (52 Fig. 9) for å muliggjøre rotasjon av børsten; og trykk på knappen (51 Fig. 9) for å muliggjøre tilførselen av vann.

Trykk på trykksensoren for å starte rotasjonen av børste / børster og vanntilførselen (for modeller med integrert grep også starter trekraft).

10.1.c - Bruk av maskinen (Fig. 1)

- Etter at maskinen startes, og den valgte type syklus, begynner rensoperasjoner skyve maskinen, ved hjelp av håndtaket (1 fig. 1), eller ved å trykke trykksensoren (20 fig. 1), for å starte den trekraft (for modeller utstyrt).



ANMERKNING:

Vær oppmerksom på spesielt ømfintlige gulv; maskinen ikke brukes mens den er stoppet og børste rotasjon på.

Det er mulig for spesielt skitne flekker justere kjørehastighet "0" slik at børsten roterer alltid i den samme stilling uten å belaste motoren trekraft.



ANMERKNING:

Den skikkelig rengjøring og tørking av gulvet gjøres ved å skyve maskinen fremover; hvis du går bakover, vil ikke maskinen utføre tørking; i denne fasen, alltid løfte sviker, for å unngå skader på knivene.

- Justere hastigheten på trekraft (hvis den finnes) ved å opptre som angitt ovenfor.
- Om nødvendig, justere mengden av vaskemann, gjennom knappen (51 Fig. 9).
- Om nødvendig, justere mengden av kjemiske middel (valgfritt), gjennom knappen (49 Fig. 9).
- Verifisere ladestatus på batteriene via displayet.



ANMERKNING:

Etter tre minutter uten aktivitet på maskinen slår seg av automatisk.

10.1.d - Justering av retningen (bare for den versjonen 45D55) (Fig. 14)

Hvis under rengjøring operasjoner (roterende børste), innser man at maskinen ikke fortsette i en rett linje, men det pleier å gå til høyre eller til venstre, kan du justere retningen, som opptre på rattet (78).

- Start maskinen, og starte rotasjon av børsten.

Hvis apparatet har en tendens til å gå mot høyre, noe dreie håndhjulet (78) mot "S", inntil den retning vil være rettlinjjet;

Hvis bilen har en tendens til å gå mot venstre, noe dreie rattet (78) til "D", inntil den retning ikke er rett.

10.1.e - Justering hjelpemiddel for trekraft (kun for modeller uten fremdrift) (Fig. 14)

Funksjonen til håndhjulet (79) er å øke / minske bakketrykket av børsten for å lette fremdriften av maskinen.

- Ved å vri på bryteren (79) med urviseren minsker hjelpemiddel trekraft, øker omvendt.

10.1.f - Slutt på bruk og avslutning (Fig. 9-15)

- Etter rengjøring, før du slår av maskinen, må du stoppe tilførselen av vann, tilførsel av kjemiske middel (hvis noen) og rotasjon av penselen, push-knapper, (51 Fig 9.), (49 Fig. 9) og (52 Fig. 9).
- Løft børsten ved å trykke på pedalen (19 Fig. 15) utrent ved å hekte inn i den aktuelle felles.
- Fortsett med støvsugeren inn for å suge all væsken som er tilstede på gulvet deretter slå av støvsugeren ved å trykke på knappen (50 Fig. 9).
- Løft visker (11 Fig. 15) ved å løfte spaken (3 Fig. 15).

**ADVARSEL:**

Løft alltid svisker og endestykket etter endt rengjøringsvirksomhet fordi dette unngår deformasjon av gummibladene og de børstehår.

- Trykk på knappen (45 Fig. 9) for å slå av maskinen.

**ADVARSEL:**

Hvis maskinen ikke skal brukes i noen dager, det er lurt å trekke ut pluggen (35 Fig. 7-8) ut av stikkkontakten.

10.1.g - Alarm høyeste nivå et av utvinning vannet (Fig. 18)

Hvis det under bruken av maskinen, stoppes

vakuum og displayet viser symbolet “”, betyr dette at nivået av væsken i oppsamlingsstanken har nådd sitt maksimale nivå.

Gå til avlastingsstasjonen vann og tøm oppsamlingsstanken som angitt i den relevante delen.

- For å deaktivere alarmer, stoppe og starte maskinen.

**ANMERKING:**

For riktig drift av nivåsensorene er det nødvendig å rense skikkelig innsiden av tanken (14 Fig. 18).

10.1.h - Alarm liste (Fig. 9)

Når det er en feil på maskinen, på displayet (46) ser ut til å typen alarm som er nevnt nedenfor. Se listen og utføre de anbefalte prosedyrer for å gjenopprette riktig funksjon av maskinen. Hvis rettsmidler anbefales ikke ha et godt resultat, kan du kontakte Teknisk hjelpesenter.

Alarm	Betydning	Oppløsning
AL_1: Funksjon Amp.Børster	Amperometrisk beskyttelse av børster	Verifisere profilen til funksjonen børster. Oppdaget høy strøm arbeidende ved at motorbørstene.
AL_2: Funksjon Amp.Støvsuger	Amperometrisk beskyttelse av støvsugeren	Verifisere motor støvsuger absorpsjon. Oppdaget høy arbeid strøm av motoren støvsuger.
AL_3: Funksjon Strøm skade	Strøm stadiet skadet	Strøm stadiet børste eller støvsuger skadet,;bytte ut kortet.
AL_4: Funksjon Overstrøm	Overstrøm utganger av børste eller støvsuger	Kortslutning oppdaget på utgangen fra motorbørstene eller vakuu: verifisere tilkoblinger og status motorer.
AL_5: Funksjon Overoppheting	Termisk beskyttelse av børste / støvsuger	Overoppheting av strøm børster og støvsuger: verifisere absorpsjonene.
AL_15: Trekkraft Overoppheting	Termisk beskyttelse av trekkraft	Overoppheting styrke: verifisere absorpsjonene.
AL_16: Trekkraft Strøm skade	Trekkraft strøm skadet	Trekkraft strøm skadet: bytte ut kortet.
AL_17: Trekkraft Overstrøm	Overstrøm utganger av trekkraft	Lortslutning oppdaget av trekkraft motor utgang: verifisere tilkoblinger og tilstand av motoren.
AL_18: Trekkraft Amp.Trekkraft	Amperometrisk beskyttelse av trekkraft	Kontrollere profilen til funksjonen trekkraft. Høy arbeider strøm har blitt oppdaget av driften motor.
AL_20: Generelt EEprom skadet	Feil ved lesing internt minne	Bytte ut kortet.
AL_22: Generelt Generelt relay	Generelt relay skadet	Den generelle relé på brettet er skadet: bytte ut kortet

Alarm	Betydning	Oppløsning
AL_23: Generelt Overspenning	Overspenning	Overspenning oppdages på funksjoner kort Kontrollere batteritilkoblingene.
AL_24: Trekkraft Tilkobling Batt	Batteri ikke tilkoblet til styret fungerer	Kontrollere profilen til funksjonen trekkraft. Høy arbeider strøm har blitt oppdaget av driften motor.
AL_25: Generelt Tilkobling Tast	Mangel kommunikasjon instrumentpanel - funksjoner	Kontrollerer tilkoblingene mellom tastatur og funksjoner.

11.1 RENNE AV GYENVINNING VANNET (Fig. 16)

På slutten av vaskesyklusen, eller når vannbeholderen av utvinning (14) er full, må den tømmes ved å opptre som følger:



ANMERKNING:

Når du kaster vann utvinning, følger reglene som gjelder i det landet bruk av maskinen.

- Plasser maskinen i nærheten av en renne.
- Koble slangen (12) fra media.
- Fjern pluggen (56) fra røret (12) og helt tømme vannet i tanken



ANMERKNING:

Det er mulig å modulere mengden vann utlevert av trykke den siste delen av røret (12).

- Skift lokket (56) på røret (12) og reposisjonere det på sin støtte.

12.1 VEDLIKEHOLD OG RENGJØRING



ADVARSEL:

Hele driften til vedlikehold må utføres med maskinen av og tom tank.

12.1.a - Avtagbart sprutbeskyttelse. (Fig. 5)

- Fjern de to pinnene (87).
- Løft sprutbeskyttelse (9) for å løsne den fra pinnene, deretter strekke det litt og fjerne fra forsiden.

OPERASJONER SOM SKAL UTFØRES HVER DAG

12.1.b - Tømming og rengjøring av rent vann tank (Fig. 17)



ADVARSEL:

På slutten av vaske operasjonene må losses og rengjøre tanken (5) av rent vann å unngå innskudd eller innskudd.

Etter nedlasting oppsamlingstanken med vann, avløp tank med rent vann, fungerer som følger:

- Tatt av maskinen på et avløp.
- Koble fra slangen (15) fra spesielle kroker, steng kranen (53), senke røret ned på bakken i avløpet, åpne ventilen (53) og forlater fullstendig drenerer vannet.

- Vask innsiden av tanken forlater eksosrøret å pen og innføre rent vann fra den øvre å pning.
- Ved slutten av rensingen løfte røret (15), forlater ventilen (53) åpent; feste slangen til de tilsvarende leddene.
- For å fullstendig tømme vannet fra tanken (5) koble fra slangen (57) fra hurtigkoblingen (58) deretter slå armaturen ned forlater helt drenere vannet; eller fjerne filteret dekselet (59).

12.1.c - Trengjøring av gjenvinning vanntank (Fig. 18)



ADVARSEL:

På slutten av vaske operasjoner, er det nødvendig å rengjøre tanken av vann gjenvinning, for å unngå avleiringer eller danne skorper og spredning av bakterier, lukt, mugg.

- Last vannet gjenvinning, som indikert i den relevante delen ved å plassere maskinen på et avløp.
- Ta av dekselet (6).
- La røret (12) senket og hetten fjernes, gjennom en pour rør rennende vann inne i tanken (14), rense den til den av eksosrøret kommer ut rent vann.
- Rengjør med en fuktig klut nivå sensorer (55) vær forsiktig så ikke deformere.
- Sett sammen i motsatt rekkefølge.

12.1.d - Rengjøring vindusvisker (Fig. 4)

Å utføre skikkelig rengjøring av vindusvisker (11) du må fjerne opptret som følger:

- Fjern røret (13) fra avstrykeren (11).
- Løsne knottene (32) og fjern vindusvisker (11).
- Vask vindusvisker og spesielt dekkene (60) og det indre av suge-tilkobling (33).



ANMERKNING:

Dersom det under vask er observert at dekkene (60) virker skadet eller slitt, må du erstatte dem eller slå dem.

- Remonter alt, fortsetter i revers.

OPERASJONER SOM SKAL UTFØRES INNE NØD

12.1.e - Rengjøring filter for rent vannr (Fig. 19)



MERK:

Før du rengjør filteret sørg for at rent vann-tanken er tom.

- Skru av og ta av dekselet (59).
- Fjern filteret (17) og vaske den i rennende vann.
- Sett filteret (17) inn i sitt sete, deretter skru av lokket (59).

12.1.f - Børste erstatning (Fig. 20)

Det er nødvendig å skifte ut børsten når det samme skjer slitt ned til 2 cm eller må skiftes ut i henhold til typen av gulvet som skal vaskes; for utskifting, gjør som følger:

- Løfte børsten ved å trykke på pedalen som indikert i den relevante delen.
- Ta frem en hånd under gruppen børste holderen (9); å frigjøre børsten rotere den med et kraftig slag i rotasjonsretningen.
- Erstatte visker å hekte hånd til flensen børste holderen (9).
- Trekk ut klemmen børsteholderen (9) som virker på pedalen som indikert i den relevante delen.
- Trykk på knappen (45 Fig. 9) for å aktivere kontrollene.
- Trykk på knappen (52 Fig. 9) for å muligjøre rotasjon av børsten.
- Som virker på trykksensoren (20) anordnet på håndtaket for å starte rotasjonen av børsten.

12.1.g - Svaber gummi erstatning (Fig. 21)

Når du ser på gulvet tørking er vanskelig eller i gulvet er fortsatt noen spor av vann, må du sjekke tilstanden på slitasje på dekkene på vindusvisker (60):

- Fjern de visker (11) som angitt i punkt "Rengjøring vindusvisker".
- Trykk på låsen (67) og åpne spaken (68).

- Fjern de to fingrene av gummi retainer (69) og fjern den ytre gummi (70).
- Løsne de to strekkfisker (71) og fjern reilestangen (72) og gummi på innsiden (73).

**ANMERKNING:**

Når dekkene (70) eller (73) er slitt på den ene siden, for en tid, kan være flipped.

- Skift ut eller snu dekkene (70) eller (73) uten reversering.
- Remonter alt, fortsetter i revers.

**ANMERKNING:**

Du kan ha to typer dekk:

Dekk para for alle typer gulv og polyuretan dekk for gulv av garasjer, skitne med olje.

12.1.h - Rengjøring av filter utvinning vanntank (Fig. 22)

Ta av toppdekelet for å få tilgang til det indre av utvinning vannbeholderen.

- Løsne skruen (80) og ta bort filteret (81).
- Vask filteret (81) med rennende vann og monter den i maskinen ved å stramme skruen (80).
- Hvis filteret (81) er spesielt skitten, kan du åpne den ved Levering med en skruterækker på tennene engasjement (82).

12.1.h - Rensing av sugefilter (Fig. 22)

- Løft filteret, med dekelet (83).
- Løsne skruen (84) og fjern filteret (85).
- Rengjør filteret (85) i rennende vann og sammen igjen i omvendt.

12.1.i - Sikring erstatning (Fig. 6-23)

**ADVARSEL:**

Skift ut sikringen med en av samme strømstyrke.

- Fjern pluggen (35) fra kontakten (39).
- Ta av dekelet (61) ved å løsne skruene (62) for å få tilgang til sikringen.

Sikring (86) - 5A

Beskyttelsen kretskortet.

- Sett dekelet på plass (61).

Sikring (63) - 75A

Sikring batterie.

- For å erstatte sikring på plusspolen på batteriet, gjør som følger:

**ADVARSEL:**

Sjekk for oppsamlingstanken til å være tom.

- Koble støpselet fra kontakten (35).
- Trykk på knappen (36 Fig. 6) og løft tank (14) til den fullstendige velt, deretter bytt ut sikringen (63 Fig. 6).

12.1.m - Indstilling visker (Fig. 24)

- Det er mulig å justere posisjonen visker i høyden og justere forekomsten av legen bladene på gulvet.

Høydejustering

Regulering av høyden på nalen gjøres ved hjelp av platene/avstandsstykkene som er plassert på hjulene (40) til nalen.

- Løsne knotten (55).
- Løft støtten (55a) og plasser platen (55b) over eller under platen (55a) avhengig av om du vil heve eller senke nalen.
- Skru fast knotten (55) igjen.

**ANMERKNING:**

Operasjonen må gjennomføres på begge måter i begge hjulene (40).

Justering av insidens

- Senk visker ved å opptre på spaken.
- Start støvsugeren og fortsett for noen få meter, deretter slå av støvsugeren og stoppe maskinen.
- Kontrollerer insidensen av gummi (60) på gulvet
Fig. A = også knust
Fig. B = også hevet
Fig. C = den korrekte stilling
- For justering handle på knotten grå (64) dreie den mot klokken øker insidensen, omvendt avtar.

12.1.n - Konfigurering laderen (Fig. 25)



ADVARSEL:

Maskinen forlater produksjonslinjen med en standard konfigurasjon for bruk med gel-batterier "Sonnenschein".



ADVARSEL:

Koble fra batteriet ut av stikkkontakten.

- Fjern dekselet (61) ved å løsne skruene (62).

Standard konfigurasjon med gel-batterier Sonnenschein

- Ta av lokket (66) plassert under batteriet lader (16).
- Slå på bryteren (DP1) og (DP2) posisjonering som vist i figuren "A".

Du kan endre konfigurasjonen, fungerer som følger:

Konfigurasjon for gel batterier av forskjellig type fra Sonnenschein

- Ta av lokket (66) plassert under batteriet lader (16).
- Slå på bryteren (DP1) og (DP2) posisjonering som vist i figuren "B".

Konfigurasjon for blybatterier

- Ta av lokket (66) plassert under batteriet lader (16).
- Slå på bryteren (DP1) og (DP2) posisjonering som vist i figuren "C".

PROBLEMER - ÅRSAKER - FEILRETTING

PROBLEMER	ÅRSAKER	FEILRETTING
Ved å trykke på knappen (45) "⏻" displayet slår seg ikke på.	Lavt batterinivå. Sikring generelt brent. Batteriets pluggen er fortsatt plassert i laderen uttak.	Kontroller statusen for lade av batteriet. Bytt ut generelt sikringen 5A eller 80A. Sett pluggen på riktig måte.
Brush roterer ikke.	Kort funksjoner skade. Vise kortet skadet. Børstemotor skadet. Børste knappen ikke trykke.	Erstatt. Erstatt. Erstatt. Trykk på knappen.
Fan virker ikke.	Kort funksjoner skade. Vise kortet skadet. Oppsugingsmotoren skadet. Støvsuger knappen ikke trykke. Oppsamlingstanken er full. Sugefilter blokkert.	Erstatt. Erstatt. Erstatt. Trykk på knappen. Tøm, skyll og rengjør tanken og sonder. Rengjør filteret.
Ingen utgivelsen kjemisk løsning.	Funksjonen deaktivert. Tom tank. Slangen tilstoppet. Pump mislykkes. Strømningsmålersvikt. Kontrollenhet mislykkes.	Aktiver funksjonen. Erstatt. Rene rør. Erstatt. Erstatt. Erstatt.
Maskinen tørker ikke godt, og etterlot spor av vann i gulvet.	Sugemotor defekt. Sugeledning tett. Skitne visker. Oppsamlingstanken er full. Filtre etter skittent vann tett. Dekk slitt vindusvisker.	Bytt motoren. Kontroller og rengjør om nødvendig oppslugslangen som forbinder vindusvisker til oppsamlingstanken. Rengjør visker. Tømme oppsamlingstanken. Rengjør filteret. Reversere eller erstatte sva-ber gummi.

PROBLEMER	ÅRSAKER	FEILRETTING
Vann kommer ikke ut.	Tom tank. Defekt kort. Tiveringsbryter magnetventil er ikke trykket. Pek stengt. Filtre tilstoppet. Magnetventil ikke fungerer.	Fyll tanken. Erstatt. Trykk på knappen. Slå på kranen. Rengjør filteret. Ring teknisk support service.
Rengjøring av gulv utilstrekkelig.	Børster eller vaskemiddel utilstrekkelig. Slitt pensel.	Bruk børster eller rengjøringsmidler for den type gulv eller skitne å rengjøre. Bytt børsten.
Brush roterer ikke. Fan virker ikke. Vann kommer ikke ut.	Defekt sensor.	Erstatt.

13.1 GARANTI

I garantiperioden alle defekte deler vil bli reparert eller erstattet, uten omkostninger.

Alle deler er berørt av eller misbruk vil bli ekskludert fra garantien.

For at garantien prosedyren, vennligst ta kontakt med din forhandler eller en relevant service-senter ved å presentere de gyldige kjøpsdokumentet.

KOBLINGSSKJEMAER

ROUND TOUCH 45 M55 - 45 D55 - 45 D60

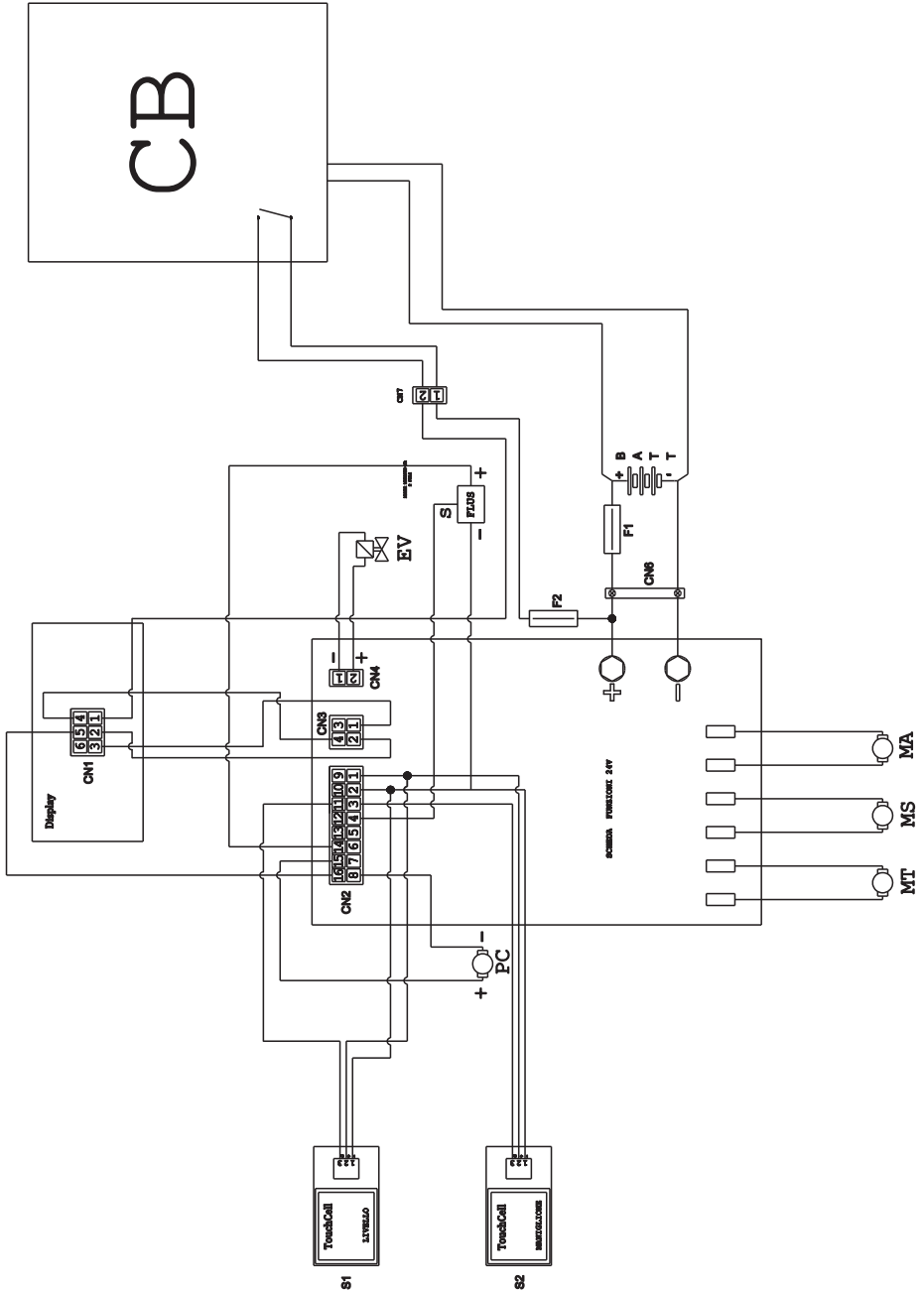

BATT	Batteri
CB	Batterilader
CN 1	Displaykontakt
CN 2	Kortkontakt
CN 3	50A stikkontakt
CN4	Connector for pumpe kjemisk
CN6	Batteri-kontakt
CN7	Kobling til ratt 2 poler batterilader
EV	Solenoid
F1	Sikring
F2	Sikring 5A
FLUS	Strømningsmåler
MA	Vacuum motor
MS	Børste motor
MT	Trekraft motor
PC	Kjemisk pumpe
S1	Utvinning nivå trykksensor
S2	Touch sensor håndtak
Display	Display
SCHEDA FUNZIONI	
24V	FUNKSJONSKORT 24V

Kære kunde,

Tillykke med din nye gulvaskemaskine til rengøring af dine områder



Gulvaskemaskinen du har købt er udviklet til ejerens fuldstændige tilfredsstillelse, både som brugervenlighed og som lang driftstid.

Vi ved udmærket, at hvis vi ønsker, at et godt produkt er i stand til at sikre den samme kvalitet i tiden så er der brug for ustandselige udviklinger, så kunden der anvender produktet hver dag kan få glæde af det. Af denne grund, ønsker vi at du ikke kun bliver til en tilfreds kunde men også til en samarbejdspartner, der ikke tøver i at fortælle os meninger og råd, der stammer fra den daglige erfaring med vores produkt.

Indholdsfortegnelse

Tekniske data	DK-3
1.1 Forord	DK-5
2.1 At lære maskinen at kende	DK-5
3.1 Udpakning af maskinen	DK-5
3.1.a Maskinens udstyr	DK-5
4.1 Montage af delene	DK-5
4.1.a Montering af visker.....	DK-5
4.1.b Montering af børste	DK-5
4.1.c Montering og tilslutning af batterier	DK-6
5.1 Batteriopladning	DK-6
5.1.a Opladning af batteri med indbygget batterioplader (hvis sådan forefindes)...	DK-6
5.1.b Opladning af batteri med ekstern batterioplader	DK-7
6.1 Panel til kontrol og styring	DK-7
6.2 Eksempel arbejdscyklus	DK-9
7.0 Sikkerhedsadgangskoden	DK-9
7.1 Indstilling parameter	DK-9
7.1.a Vælg dit sprog	DK-10
7.1.b Indstilling af batteritype.....	DK-10
7.1.c Indstil lysstyrke og kontrast	DK-10
7.1.d Aktivering dosering af kemisk middel (valgfrit).....	DK-11
8.1 Display	DK-11
9.1 Påfyldning af tank	DK-12
9.2 Tanken fyldes af kemisk stof (valgfrit)	DK-12
10.1 Funktion	DK-12
10.1.a Kontroller før brug	DK-11
10.1.b Forberedelse af maskinen og valg af cyklus	DK-12
10.1.c Brug af maskinen	DK-13
10.1.d Justering af kørselsretningen.....	DK-14
10.1.e Tipasningsstøtte trækraft (kun til modeller uden trækraft).....	DK-14
10.1.f Afslutning efter brug	DK-14
10.1.g Alarm maksimumniveau for snavset vand	DK-14
10.1.h Liste over alarmer	DK-15
11.1 Udtømning af snavsvand	DK-16
12.1 Vedligeholdelse og rengøring	DK-16
12.1.a Aftagelig stænkskærm	DK-16
12.1.b Udtømning og rengøring af rentvandstank	DK-16
12.1.c Rengøring af snavsvandstanken.....	DK-17
12.1.d Rengøring af sugehovedet.....	DK-17
12.1.e Rengøring af rentvandsfilteret.....	DK-17
12.1.f Udskiftning af børste	DK-17
12.1.g Udskiftning af sugehovedets gummilister	DK-18
12.1.h Rengøring af filtret opsving vandtank	DK-18
12.1.i Rens sugefilter	DK-18
12.1.l Udskiftning af sikringer.....	DK-18
12.1.m Justering visker.....	DK-19
12.1.n Batteriopladerens og digitalinstrumentets konfiguration og	DK-19
Fejlfinding - mulig årsag - afhjælpning	DK-20
13.1 Garanti	DK-21
Elektriske skemaer	DK-22

Tekniske data

	45M55	45D55	45D60
Styring	Operatør ved maskinen		
Specifikationer			
Forsyning	Batteri	Batteri	Batteri
Strømforsyning	Se mærkepladen		
Installeret mærkeeffekt	1060 W	1240 W	1190 W
Fremdrift	Manuel	Trækkevne	Trækkevne
Bredde af vaskebanen *	530 mm	530 mm	600 mm
Sugebredde	750 mm	750 mm	750 mm
Teoretisk ydelse per time	2120 m ² /h	2650 m ² /h	3050 m ² /h
Børster / Pad			
Diameter / antal	530mm/21"	530mm/21"	310mm/12"x2
Motorkraft / antal	500 Wx1	500 Wx1	450 Wx1
Motorhastighed	165 o/min.	165 o/min.	200 o/min.
Specifikt tryk	16,5 ÷ 19,7 gr/cm ²	16,5 ÷ 19,7 gr/cm ²	18,8 ÷ 22,0 gr/cm ²
Vægt motorhus	25,5 ÷ 30,5 Kg	25,5 ÷ 30,5 Kg	27 ÷ 32 Kg
Indsugning			
Motorkraft	550 W	550 W	550 W
Undertryk	1791 mmH ₂ O	1791 mmH ₂ O	1791 mmH ₂ O
Luftydelse	30 l / sec	30 l / sec	30 l / sec
Støjniveau	Min. 57 dB (A)  / Max. 63 dB (A) 		
Trækkraft			
Motoreffekt	---	180 W	180 W
Tank			
Recirkulation	Nej	Nej	Nej
Opløsning, kapacitet	45 l	45 l	45 l
Snavsvand , kapacitet	47 l	47 l	47 l
Dimensioner (lxbxh), uden visker	1210 x 560 x 1040 mm	1210 x 560 x 1040 mm	1125 x 670 x 1040 mm
Vibration ISO 5349 m/sec²	< 2,5	< 2,5	< 2,5
Vægt			
Vægt, ubelastet	90,5 Kg	109 Kg	116 Kg
Vægt med batterier	143,5 Kg	189 Kg	196 Kg
Vægt i køreklar stand GVW	188,5 Kg	234 Kg	241 Kg

* Vask sporet betyder, at maskinen kører, og børste knust.

	45M55	45D55	45D60
Tilbehør			
Børste PPL, ø 0,7	40.0003.00 POLY 0,7	40.0003.00 POLY 0,7	2x40.0001.00 POLY 0,7
Stænkskærm, børste	24.0265.00 + 40.4003.00	24.0265.00 + 40.4003.00	24.0266.00 + 40.4007.00
Forgummiskraber	39.0110.00	39.0110.00	39.0110.00
Baggummiskraber	39.0111.00	39.0111.00	39.0111.00
Vandforsyningsslange	30.0024.00	30.0024.00	30.0024.00
Ekstra tilbehør			
Børste PPL strong, ø 0,9	40.0103.00 POLY 0,9	40.0103.00 POLY 0,9	40.0101.00 POLY 0,9
Børste PPL ø 1,2	40.0303.00	40.0303.00	40.0301.00
Børste tynex ø 1,2	40.0203.00	40.0203.00	40.0201.00
En række polyurethangummi	95.0055.00	95.0055.00	95.0055.00
Medbringer	40.1003.00	40.1003.00	2x40.1001.00

1.1 FORORD



FARE:

Før du bruger maskinen læse omhyggeligt foldere "SIKKERHEDSINSTRUKSER FOR GULVVASKER" knyttet til denne.

2.1 AT LÆRE MASKINEN AT KENDE (Fig. 1)

- 1) Kørehåndtag.
- 2) Betjeningspanel.
- 3) Håndtag til sænkning af sugehoved.
- 4) Vandtilstrømningshane.
- 5) Løsning tank.
- 6) Tankdæksel.
- 7) Åbning til rentvandsindsugning.
- 8) Hjul.
- 9) Aftagelig stænkskærm.
- 10) Børste.
- 11) Sugehoved.
- 12) Snavsvand udtømningssslange.
- 13) Indsugningssslange til gulvvaskervand.
- 14) Tank til vandindvinding.
- 15) Standrør / afløb rent vand.
- 16) Vandfilter.
- 17) Filter rent vand.
- 18) Fodpedal løft / sænk fejekost.
- 19) Trykknop børsterotation, start.
- 20) Touch sensor til opstart og for rotationen af børsterne.

3.1 UDPAKNING AF MASKINEN (Fig. 1-2)

Efter at have fjernet emballagen, som angivet på instruktionerne, der sidder på selve emballagen, kontrollér integriteten af maskinen samt af alle de medfølgende udstyr.

Hvis der er synlige skader, skal du kontakte den lokale forhandler og fragtmænd inden for 3 dage efter leveringen.

- Fjern posen (21) med tilbehøret.
- Skær plasticbåndet (22) over.
- Fjern træklodserne (23) og (24).
- Løft børsten flange (9) ved at trykke på pedalen (19) (se pågældende afsnit).
- Løft viskerarmen (25) at løfte håndtaget (3 Fig. 1) (se pågældende afsnit).
- Placér en slisk og lad maskinen glide ned fra træpallen.

3.1.a - Maskinens udstyr (Fig. 3)

De medfølgende udstyr er:

- 10) Børste/-er.
- 11) Sueuegee.
- 26) Fleksibel slange til vandindsugning.
- 27) Maskinens bruger- og vedligeholdelsesvejledning.
- 28) Instruktionsbog for batteriladeren (hvis tilstede).
- 29) Batteriladerens forsyningskabel (hvis tilstede).
- 30) Sikring 5A.
- 31) Filtrer for munden rentvandstank.

4.1 MONTAGE AF DELENE

4.1.a - Montering af visker (Fig. 4)

- Løsn de to knapper (32) på viskerarmen (11).
- Installer viskerarmen (11) på holderen (25) ved at stramme de to knapper (32).
- Tilslut slangen (13) til stikket (33) i visker.



BEMÆRK:

Udfør ovenstående trin med støtte visker sænkes.

4.1.b - Montering af børste (Fig. 5)



FARE:

Operation, der skal udføres af to personer!

- Hæv lidt stænkskærm (9) og tag polystyren beskyttelse (34).
- Monter børsten som beskrevet i "erstatning børste".

4.1.c - Montering og tilslutning af batterier (fig. 6)



ADVARSEL:

KONTROLLÉR AT RENTVANDS- OG SNAVSEVANDSTANKEN ER TOMME.

- Fjern stikket (35).
- Tryk på knappen (36) og løft tanken (14) indtil fuldstændig vending.

- Placer batterierne (37) som vist på billedet og forbind dem som illustreret i diagrammet i fig. 6. Brug ledningerne som følger med maskinen.
- Stram klemmerne (38) med en isoleret skruenøgle.
- Sænk tanken (14), indtil du hører "klik" på plads.
- Forbind stikket (35) til den pågældende kontakt (39).

**BEMÆRK:**

Batterierne skal tilsluttes af kvalificeret personale.

5.1 BATTERIOPLADNING

**FARE:**

Batterierne skal oplades i rum som er godt udluftede og i overensstemmelse med de gældende sikkerhedsnormer i landet, hvor maskinen anvendes.

Al sikkerhedsinformation i betjeningsvejledningen kapitel 1 skal overholdes.

**ADVARSEL:**

Alle sikkerhedsoplysninger vedr. batteriet og den indbyggede batterioplader (hvis denne findes) er givet i batteriopladerens betjeningsvejledning, som er vedlagt.

**ADVARSEL:**

Maskinen er fabriksindstillet til at fungere med gel-batterier.

Hvis du skulle installere de andre typer af batterier, se afsnit "Parameterindstillinger".

Det er forbudt at bruge maskinen med gel batterier med kalibrering for syre-batterier eller andre.

**BEMÆRK:**

Batteriets fulde opladningstid er 10 timer.
Delvise opladninger skal undgås.

5.1.a - Opladning af batteri med indbygget batterioplader (hvis sådan forefindes) (fig. 7)

- Maskinen føres i nærheden af et el-stik, som er tilsluttet lysnettet.

**ADVARSEL:**

Det er vigtigt først at forbinde ledningen (41) til kontakten (42), og derefter forbinde ledningen (41) til el-kontakten.

- Fjern kablet fra dets hus (41) og tilslut det til stikket (42) stede i maskinen, tilslut derefter den anden ende til stikkontakten.
- Kontroller, at den grønne LED (43) blinker 2 gange og den "grønne" til "rød" fast lys går.

**ADVARSEL:**

Kontrollér at netspændingen svarer til det, som er nødvendigt for batteriopladeren i funktion (230 VAC i Europa; 115 VAC i Amerika; 50/60 Hz).

- Lad batterierne oplade indtil led-lampen (43) lyser grønt. Fjern derefter el-kablet (41) og læg det på plads.
- Tilslut batteristikket (35) til lysnettet (39).

5.1.b - Opladning af batteri med eksterne batterioplader (fig. 8)

**ADVARSEL:**

Det er vigtigt først at tilslutte stikket (35) stikket (44) af opladeren derefter tilslutte opladeren til stikkontakten, ellers batterierne ikke er blevet genopladet.

- Maskinen føres i nærheden af et el-stik, som er tilsluttet lysnettet.
- Fjern batteriernes stik (35) fra forbindelsen (39) til lysnettet.
- Tilslut batteristikket (35) til stikket i den eksterne batterioplader (44).

6.1 PANEL TIL KONTROL OG STYRING (Fig. 9)





ADVARSEL:

Før du bruger maskinen, skal du indstille arbejdscyklus, som angivet i det relevante afsnit.

20) Touch sensor til opstart trækraft og rotation børste / børster



• (for model med trækraft)

Sørg for, at skærmen er indstillet til mindst den minimale hastighed. Handler på touch sensoren (20), med knappen (45) “” knappen (52) “” og knappen (51) “” indtastes, indleder trækraft og rotation af børsten og vandforsyningen. Maskinen starter automatisk sende.

For at gøre bagegear løfte visker.

20) Touch sensor til opstart rotationen af børsterne

• (for model med trækraft)

Handler på touch sensoren (20), med knappen (45) “” knappen (52) “” og knappen (51) “” indtastes, indleder rotation af børsten og vandforsyningen.

45) Hovedafbryder “”

Spænding læses i kredsløb ved at trykke på knappen, og kommandoer og deres nøgler er aktiveret; indikatoren (46) lyser. For at fjerne strømmen til kredsløb trykke fornyet på knappen.

46) Display

Lysen efter tilkobling af strømmen til kredsløb med knappen (45) “”.

På displayet viser maskinens status, batteriopladning, arbejdstid og alarmmeddelelser.

47) Knapper for justering af hastighed (kun for model med trækraft)

Knapp (47a) “”.

Presset øger hastigheden af trækraft.

Knapp (47b) “”.

Presset formindsker hastigheden trækraft.

På displayet (46) vises den indstillede hastighed.

48) Knapp bagegear “”

(kun for model med trækraft)



Sørg for, at skærmen er indstillet til mindst den minimale hastighed.

Presset og holdt, mens anvendelse af touch-sensor (20), vil maskinen bevæge sig baglæns, mod operatøren. Displayet viser følgende symbol “R”. For at gøre bagegear løfte visker.

50) Dobbelt funktion knapp til start af vakuum / Stille drift



Start af vakuum

Ved at trykke på knappen (50) “” starter aspiration til lydløs. Ved at trykke igen på knappen (50) “”, du skifter fra lydløs til standard tilstand; viser displayet symbolet “”.



ADVARSEL:

Sugemotoren vil kun starte med at røre ved berøringssensoren. At slukke for suge-tryk på knappen (50). Møllen vil fortsætte med at fungere i et par sekunder, således at aspirere tilstedeværende væske på gulvet, hvorefter den slukkes automatisk. Displayet forsvinder symbolet “”.



Stille drift







Den “” -ikonet lyser op på lydløs til-

stand, til start af motoren, du nødt til at røre touch sensor (20).

51) Knap vand magnetventil “”

Funktionen af knappen aktiveres med knappen (45) “” og knappen (52) “” indsat.



Tryk på knappen (51) “”, viser displayet symbolet “”, og justerer ventilen åbning af vandet. Driften heraf er styret af touch sensoren (20).

Ved at trykke gentagne gange på knappen (51) “” øger mængden af vand; ankom til det maksimale beløb, der vises på displayet med symbolet “”, at trykke på knappen igen (51) deaktiverer denne funktion.

52) Knappen for at aktivere rotation



børste/n “”



Knappen operation er aktiveret af knappen (45) “” indsat.

Tryk på knappen (52) “” muliggør rotation pensel; displayet viser symbolet “”. Driften af børste / børster er styret af touch sensoren (20).

For at deaktivere rotation af børsten, skal du trykke på knappen (52) “”.

49) Knap dispenser af kemisk middel (valgfrit)

Ved at trykke på knappen (49) “” vises på displayet symbolet “”, at aktivere pumpen dosering af kemikalier.

Ved at trykke gentagne gange på knappen (49) “”, du øge mængden af kemikalie der doseres, ankom til det maksimale beløb, der vises på displayet med symbolet “”, at trykke på knappen igen (49), er funktionen deaktiveret.

53) ECO - knappen “”

Ved at trykke på “”, parametrene for

vand, kemiske og suge tilstand antage følgende værdier.

- Vand den anden mark.

- Kemisk 0,2%.

- Metoder til lydløs aspiration..

Ved at trykke på knappen “” disse parametre vender tilbage til deres oprindelige indstillinger.

6.2 EKSEMPEL

ARBEJDSCYKLUS (Fig. 9)

Indstilling af en vask med børste og tørring.

- Tryk på tasten (51) til forsyning af vand til tillade.
- Tryk på tasten (52) for at tillade rotation af børsterne.
- Tryk på tasten (50) af støvsugeren starter.



BEMÆRK:

I særlige miljøer, kan du aktivere den lyd-dæmper, som angivet ovenfor.



ADVARSEL:

Ved tænding sørg for ikke at strejfe “touch” føleren (20); maskinen går i alarmstand og displayet viser et symbol, der blinker “”.

Hvis du slipper touch sensoren (20) inden for to sekunder, alarmen slukkes automatisk; mere end to sekunder skal du genstarte maskinen.

- Vælg den ønskede hastighed ved at trykke på knapperne (47a) eller (47b) (kun for modellen med trækraft).



BEMÆRK:

Det er muligt at variere hastigheden af udskrivning på de tilsvarende taster selv under drifts cyklus, når maskinen er i bevægelse.

- Tryk på tasten touch (20), maskinen starter det indstillede program og start arbejds cyklus.



BEMÆRK:

Du kan variere arbejdsprogram i henhold til behovene på arbejdsmarkedet.

Ved at variere arbejdscyklus, skal du stoppe maskinen, sætte en ny cyklus, og start cyklen, ved at trykke på kontakten (20).

7.0 SIKKERHEDSADGANGSKODEN

Maskinen kan udstyres med en sikkerhed adgangskode til aktivering eller deaktivering, bedes du kontakte vores tekniske service. Hvis adgangskoden er aktiv til at indtaste den valgte værdi, skal du følge vejledningen på skærmen.

Adgangskoden vil forblive aktiv i 75 minutter efter slukning eller den sidste brug af maskinen; hvis du ønsker at genaktivere indsættelsen af adgangskoden, gør som følger: Sluk for maskinen, tag batteriet stik (35 Fig. 7) i et par sekunder, og tilslut det igen. En genstart af maskinen, skal du indtaste adgangskoden.

7.1 INDSTILLING PARAMETER (Fig. 9)

Operatøren har mulighed for at få adgang til menuen at indstille følgende parametre:

Sprog;

Type batterier;

Lysstyrke / Kontrast.

Dispenser kemisk middel.

Få adgang til menuen gøre følgende:

- Tryk på og hold tasten nede (48) "R"

og (52) "☰", og tryk derefter på Start-tasten (45) "⏻" for at starte motoren, indtil du ser følgende skærbillede:



ID CHECK = ID TJEK
INSERT PASSWORD = INESÆT PASSWORD

- Lad de pressede nøgler.
- Indtast adgangskoden ved at trykke på tasterne (47a) (47b), indtil displayet viser nummeret "10".
- Tryk på tasten (51) "☰" for at bekræfte adgangskoden og indtast parameterindstillingsmenuen; du ser følgende skærbillede:



GENERAL SETS = GENEREL SÆT
LANGUAGE SELECTION = SPROGVALG
ITALIANO = ITALIENSKE

- For at rulle gennem menuen til indstilling af parametrene tryk på tasten (52) "☰" og i rækkefølge, kan du se følgende skærbilleder:



GENERAL SETS = GENEREL SÆT
BATTERY SELECTION = BATTERI UDVÆLGELSE



GENERAL SETS = GENEREL SÆT
DISPLAY TUNE = SKÆRMENS TUNE



GENERAL SETS = GENEREL SÆT
DISPLAY BIGHTNESS = SKÆRMENS LYSSTYRKE

7.1.a - Vælg dit sprog

- Indtast parameterindstillingsmenuen indtil du ser følgende skærmbillede:



GENERAL SETS = GENEREL SÆT
LANGUAGE SELECTION = SPROGVALG
ITALIANO = ITALIENSKE

- Vælg sprog ved hjælp af (47a) og (47b), og tryk derefter på tasten (51) "☺" for at bekræfte valget.

7.1.b - Indstilling af batteritype

- Indtast parameterindstillingsmenuen indtil du ser følgende skærmbillede:



GENERAL SETS = GENEREL SÆT
BATTERY SELECTION = BATTERI UDVÆLGELSE

- Vælg den type batteri med (47a) og (47b) taster, og tryk derefter på tasten (51) "☺" for at bekræfte valget;

GEL = Gel Batteri
AGM = Gel Batteri
WET = SYRE Batteri

7.1.c - Indstil lysstyrke og kontrast

- Indtast parameterindstillingsmenuen indtil du ser følgende skærmbillede:



GENERAL SETS = GENEREL SÆT
DISPLAY BRIGHTNESS = SKÆRMENS LYSSTYRKE

- Vælg den type skærm lysstyrke ved at indtaste en værdi på "0-10" med tasterne (47a) og (47b), og tryk derefter på tasten (52) "☹" til at gå videre til kontrast indstilling.



GENERAL SETS = GENEREL SÆT
DISPLAY TUNE = SKÆRMENS TUNE

- Vælg den type skærm kontrast ved at indtaste en værdi på "0 til 50" ved hjælp af tasterne (47a) og (47b), og tryk derefter på tasten (51) "☺" til at vælge at bekræften.

7.1.d - Aktivering dosering af kemisk middel (valgfrit)

- Indtast parameterindstillingsmenuen indtil du ser følgende skærmbillede:



- Aktivere eller deaktivere pumpen, ved hjælp af knapperne (47a) og (47b) og vælge Disable, at deaktivere eller "Enabled" for at aktivere det, og tryk derefter på knappen (51) "☺" for at bekræfte dit valg.

8.1 DISPLAY (Fig. 9-10)

Displayet viser følgende piktogrammer:

“**A**”  = **Batteri**

Angiver status for opladning af batteriet;

“**A1**”  = batteriopladning;

“**A2**”  = batteri hentet.



= **hastighed trækraft(hvis tilstede)**



Du kan variere bevægelsehastigheden fra “0” til den maksimale hastighed i 5 trin ved at

trykke på knappen “” og “” for at øge eller sænke hastigheden.

“**R**” = **bakgear(hvis tilstede)**





Vises på displayet, når du vælger på tasten “” og du gør bakgear; til frigivelsen af knappen piktogrammet forsvinder.

“” = **Støvsugeren at arbejde**

Vises på displayet, når du vælger på tasten “” indikerer, at støvsugeren fungerer; trykker på knappen igen “” for at stoppe funktion de piktogrammet blinker nogle få sekunder og forsvinder når støvsuger stopper.

“” = **Funktion lydløs**

Med arbejde vakuum.

Vises på displayet, når du vælger på tasten “” indikerer, at ventilatoren fungerer med en reduceret motoromdrejningstal; atter at trykke på knappen “” og hold den nede i et par sekunder, “symbolet” “” forsvinder, og du ser symbolet “” at aktivere normal funktion.

“” = **Forberedelse vandforsyning**



Vises på displayet, når du vælger på tasten

“” angiver at solenoideventilen dispenser vand er aktiveret; gentagne gange

at trykke på knappen (51) “”, du øge mængden af vand; ankom til det maksimale beløb, der vises på displayet med symbolet ”

“”, at trykke på knappen igen (51), er funktion deaktiveret.

“” = **Forberedelse af børsterotationen**
Vises på displayet, når du vælger på tasten

“” angiver, at det har givet rotation af børsten; trykker på knappen igen “” deaktiverer funktion motoren til rotation af børstene piktogrammet forsvinder.

“” = **Maksimalt væskniveau i tanken**

Det viser når væsken i genindvindingstanken har nået det maksimale niveau.

“” = **Dispenser kemisk middel (Valgfrit)**

Vises på displayet, når du trykker på knappen (49) “”, der angiver mængden af kemisk middel doseres.

“” = **ECO-tilstand**

Den viser, når ECO-funktionen er aktiv, med knappen (88) “”.

9.1 PÅFYLDNING AF TANK (Fig. 11)



ADVARSEL:

Der må kun tilsættes rent vand i tanken, med en temperatur, der ikke er højere end 50°C.

- Inden påfyldning af tanken kontrollere niveauet af det kemiske middel (hvis nogen), som angivet i det relevante afsnit.
- Fra det medfølgende udstyr hentes slangen (26), endestykket (26a) tilsluttes hanen og endestykket (26b) sættes ind i tanken (5).
- Kontroller, at ventilen (53) er åben.
- Åbn for hanen og fyld tanken (5).

- Tænd for vandhanen og fyld tanken (5) til **DET MAKSIMALE NIVEAU (IKKE OVERSTIGE)** angivet med etiketten på det gennemsigtige rør (15).
- Hæld i tanken rensesvæsken.

**BEMÆRK:**

Brug udelukkende rengøringsmidler uden skum. Angående mængden, overhold fabrikantens anvisninger og anvend i henhold til tilsmudsningen.

**ADVARSEL:**

I tilfælde af indtagelse, eller hvis rengøringsmidlet kommer i kontakt med øjnene eller huden, skal instruktionerne i producentens sikkerhedsdatablad følges.

9.2 TANKEN FYLDES AF KEMISK STOF (valgfrit) (Fig. 6-12)

**ADVARSEL:**

TJEK AT TANK TIL VANDINDVINDING ER TOM.

- Tryk på knappen (36 Fig. 6) og løft tanken (14 Fig. 6), op til fuld hældning.
- Løsn (74 Fig 12) og fjern hættten (75 fig. 12) fra tanken (76 Fig. 12).
- Sæt sugerøret (77 Fig. 12) og luk tanken med med hættten påsat.
- Sænk tanken (14 Fig. 6) indtil du hører et "klik" på plads.

**ADVARSEL:**

I tilfælde af kontakt med øjne og hud af den kemiske agens eller i tilfælde af at synke, henvises til sikkerhedsdatablad og brugen af producenten af det kemiske stof.

10.1 FUNKTION (Figurer. 1-9)

10.1.a - Kontroller før brug

- Kontroller at snavs vandstankens slange (12) er korrekt forbundet og tappet.

- Kontroller, at koblingen (54) der sidder på gulvvaskeren (11) ikke er tilstoppet, og at slangen er korrekt tilsluttet.
- Kontroller, at røret (15) til at varetage rent vand er korrekt fastgjort til monteringen og at ventilen (53) er åben.
- Tryk på knappen (45) og kontroller opladningsstatus af batterierne på displayet.
- Kontroller, at tanken af den kemiske agens (valgfrit) der er nok produkt til daglige behov.

10.1.b - Forberedelse af maskinen og valg af cyklus (Fig. 9-13)

- Tryk på knappen (45 Fig.9), lyser displayet (46 Fig.9), hvilket indikerer opladningsstatus af batterierne.
- Løsn håndtaget (3 Fig. 13) og sænk det; hermed sænkes gulvrensere (11 Fig. 13).
- Pedalen (19 Fig. 13) trykkes ned så den frigøres fra kroen som holder den fast og løftes. Børsten/erne (10 Fig. 1) sænkes.

**BEMÆRK:**

Børsten har to arbejdspositioner:

Normal position "A"

Det positionerer automatisk, når pedalen slippes (19 fig. 13) fra den hævede stilling.

Position for at fjerne snavs "B"

Fra positionen "A" arbejde, løft pedalen (19, fig. 13) og løft den i holderen "B1"; på børsten vil udøve yderligere tryk på 5 kg.

Arbejds cyklus:

- Maskinen er i stand til at udføre 4 arbejds cyklusser:

Cyklus kun tørring:

- Kun at foretage den tørring cyklusen t ryk på knappe (50 Fig. 9), du starter støvsugereren. På modellerne med fremkørsel aktiveres de relative kommandoer.

Cyklus kun børstning:

- Kun at foretage den cyklus af børstning trykke på knappen (52 Fig. 9) at muliggøre rotation af børsten. Rør ved sensoren at starte rotation af børste / børster (for modeller med integreret trækraft begynder også trækraft).

Cyklus med vask og børstning:

- Tryk på knappen (52 Fig. 9) at muliggøre rotation af børsten; tryk på knappen (51 Fig. 9) til at muliggøre leveringen af vand. Rør ved sensoren at starte rotation af børste / børster og vandforsyningen (for modeller med integreret trækraft begynder også trækraft).

Cyklus med vask, børstning, tørring:

- Tryk på knappen (50 Fig. 9) for at starte støvsugeren, knappen (52 Fig. 9) at muliggøre rotation af børsten og tryk på knappen (51 Fig. 9) til at muliggøre leveringen af vand. Rør ved sensoren at starte rotation af børste / børster og vandforsyningen (for modeller med integreret trækraft begynder også trækraft).

10.1.c - Brug af maskinen (Fig. 1)

- Efter start af maskinen og valgt typen af cyklus, begynder rengøringsarbejdet, skubbe maskinen ved hjælp af håndtaget (1 Fig. 1), eller ved at berøre den sensor (20 Fig. 1), for at starte trækraft (for modeller understyret).



BEMÆRK:

Vær opmærksom på de følsomme jorde; Maskinen må ikke bruges stoppet, vendte med rotation af børsten.

Deter muligt, til særligt snavsede pletter justere omdrejningstal på "0" således at børsten roterer altid i samme position uden at belaste motoren trækraft.



BEMÆRK:

Korrekt rengøring og tørring af jorden vil give mig maskinen går fremad, gå baglæns, maskinen ikke tør; på dette tidspunkt stadig løfte viskerbladene, at forhindre skader.

- Juster hastigheden af trækraft (hvis det findes) ved at handle som angivet ovenfor.
- Hvis det er nødvendigt, at justere mængden af vaskevand via knappen (51 Fig. 9).

- Hvis det er nødvendigt, justere mængden af kemisk middel (ekstraudstyr) via knappen (49 Fig. 9).
- Kontrollér ladetilstand af batterierne via displayet.



BEMÆRK:

Efter 3 minutters inaktivitet maskinen slukkes automatisk.

10.1.d - Justering af kørselsretningen (kun til den version 45D55) (Fig. 14)

Når observeret under rengøring (børste rotation), at maskinen ikke er i en lige linje, men snarere til højre eller venstre, retningen til hjulet (78) kan justeres

- Maskinen og rotation af børsten start. Hvis maskinen har tendens til at gå til højre, drej drejeknappen (78) en smule til "S", indtil retningen er lige; Hvis bilen har tendens til at dreje knappen til venstre (78) let vende den til "D", indtil retningen er bare.

10.1.e - Tipasningsstøtte trækraft (kun til modeller uden trækraft) (Fig. 14)

Funktionen af håndhjulet (79), er at øge / mindske marktrykket af børsten, for at lette den fremdrift af maskinen.

- Ved at dreje på knappen (79) med uret mindsker støtten trækraft omvendt stiger.

10.1.f - Afslutning efter brug (Fig. 9-15)

- Efter rengøring, før du slukker for maskinen, standse forsyningen af vand, levering af det kemiske middel (hvis nogen) og rotationen af børsten, push-knapper, (51 Fig 9). 49 fig. 9), og (52 Fig. 9).
- Løft børsten ved at trykke pedalen (19 Fig. 15) helt i bund og blokere den i hakket.
- Fortsæt med vacuum indsat støvsugeren for at suge al væsken til stede i gulvet, derefter slukke støvsugeren ved at trykke på knappen (50 Fig. 9).

- Hæv sugefoden (11 Fig. 15) ved at løfte håndtaget (3 Fig. 15).

**ADVARSEL:**

Hebben Altid viskerarmen og hovedet i slutningen af det rengøringsarbejde, fordi det forhindrer deformation af gummi klinge og børster.

- Tryk på knappen (45 Fig. 9) for at slukke maskinen.

**ADVARSEL:**

Hvis maskinen ikke skal bruges i et par dage, er det tilrådeligt at tage stikket (35 Fig. 7-8) ud af stikkontakten.

10.1.g -Alarm maksimumniveau for snavset vand (Fig. 18)

Hvis sugemaskinen under brug slukket, og

ikonet vises på skærmen “” hvilket betyder, at væskenniveauet har nået det maksimale niveau i opsamlingsbeholderen.

Snavsevandstanken tømmes i tømningssområdet som beskrevet i det afsnittet om tømning af tanken.

- For at deaktivere den aktiverede alarm, slukke for maskinen og tænde den igen.

**BEMÆRK:**

For velfungerende niveaufølerne er nødvendig grundig rengøring af indersiden af tanken (14 Fig.18).

10.1.h - Liste over alarmer (Fig. 9)

Når der er en fejlfunktion af maskinen, på displayet (46) vises til alarmtypen som anført nedenfor.

Konsulter listen og følg de angivne procedurer for at retablere maskinens korrekte funktion. Hvis problemet ikke kan løses ved at følge disse råd skal servicecenteret kontaktes.

Alarm	Betydning	Opløsning
AL_1: Funktion Amp. børster	Amperometriske beskyttelse af børster	Kontrollere tilstanden på brug af funktion børster. Nuværende opdaget forhøjet arbejde af den børstermotor
AL_2: Funktion Amp. støvsugeren	Amperometriske beskyttelse af støvsugeren	Kontrollere absorption af støvsugermotor. Nuværende opdaget forhøjet arbejde af den støvsugermotor
AL_3: Funktion Strømsvigt	Strøm fase beskadiget	Strøm etape børster eller støvsuger beskadiget: udskifte kortet.
AL_4: Funktion Overstrøm	Overstrøm udgange af børste eller støvsuger	Kortslutning opdaget på udgangen af motordrevne børster eller støvsuger: kontrollér tilslutninger og status motorer.
AL_5: Funktion Overtemperatur	Termisk beskyttelse på stadion børste / støvsuger	Overophedning effektrin børster og støvsuger: kontrollere absorptionerne.
AL_15: Trækkraft Overtemperatur	Termisk beskyttelse på trækkraft	Overophedning effektrin trækkraft: kontrollere absorptionerne.
AL_16: Trækkraft Strømsvigt	Strøm fase trækkraft beskadiget	Strøm etape trækkraft beskadiget: udskifte kortet.
AL_17: Trækkraft Overstrøm	Overstrøm udgang trækkraft	Kortslutning opdaget på udgangen-drevet motor: kontrollér tilslutninger og status motoren
AL_18: Trækkraft Amp.Trækkraft	Amperometriske beskyttelse af trækkraft	Kontrollere tilstanden på brug af funktion trækkraft Nuværende opdaget forhøjet arbejde af den traktionsmotor.
AL_20: General EEprom defekt	Fejl ved læsning intern hukommelse	Udskift brættet

Alarm	Betydning	Opløsning
AL_22: General Almindelige relæ	Almindelige relæ beskadiget	Almindelige relæet på tavlen er beskadiget: udskifte kor- tet.
AL_23: General Overspænding	Overspænding	Overspænding opdaget om funktionen bord . Kontroller batteriets forbin- delser.
AL_24: Trækkraft Batteriets forbindelse	Batteriet er ikke tilsluttet til funktionen bord	Kontrollere tilstanden på brug af funktion trækkraft Nuværende opdaget forhøjet arbejde af den traktionsmo- tor.
AL_25: General Tast tilslutning	Mangel kommunikation instrumentbrættet - funktionen	Kontrollér tilslutninger mel- lem kort tastatur og funkzio- ner.

11.1 UDTØMNING AF SNAVSVAND (Fig. 16)

Når vaskecyklussen er afsluttet, eller hvis snavsvandstanken (14) er fuld skal den tømmes ved at følge de nedenstående anvisninger:



BEMÆRK:

Det snavsede vand bortskaffes i henhold til de gældende normer i det land hvor maskinen er i brug.

- Maskinen stilles ved siden af et afløb.
- Fjern slangen (12) fra støtten.
- Fjern proppen (56) fra slangen (12) og tøm vandet der er i tanken helt ud.



BEMÆRK:

Vandtilførslen kan reguleres ved at klemme slangen (12) for enden.

- Sæt proppen (56) i slangen (12) som sættes tilbage i holderen.

12.1 VEDLIGEHOLDELSE OG RENGØRING



ADVARSEL:

Alle operationer af vedligeholdelse skal udføres med maskinen slukket og tømme tanken.

12.1.a - Aftagelig stænkskærm (Fig. 5)

- Fjern de to stifter (87).
- Løft stænkskærm (9) for at frigøre det fra stifterne, så strække det lidt, og tag fra fronten.

DAGLIGE OPERATIONER

12.1.b - Udtømning og rengøring af rentvandstank (Fig. 17)



ADVARSEL:

Efter at rengøringsoperationerne er afsluttet, er det påkrævet at tømme og rengøre rentvandstanken (5) for at undgå dannelse af belægninger og aflejringer.

Efter at have tømt snavsvandstanken skal rentvandstanken tømmes ved at følge de nedenstående operationer:

- Maskinen stilles ved siden af et udtømningshul.
- Tag slangen (15) af særlige kroge, lukke hanen (53), sænke røret til jorden afløbet, åbn hanen (53) og tillade helt dræne vandet.
- Skyl tanken indvendigt med drænslangen åben mens rent vand fyldes i gennem åbningen foroven.
- Ved afslutningen af rengøring løfte røret (15), forlader ventilen (53) åbnes; fastgøre slangen til de tilsvarende samlinger.
- For helt at dræne vandet fra tanken (5) afbryd slangen (57) fra lynkobling (58) drej beslaget ned forlader helt dræne vandet; eller fjern filteret dækslet (59).

12.1.c - Rengøring af snavsvandstanken (Fig. 18)



ADVARSEL:

Efter endt rengøring er det nødvendigt at rengøre snavsvandstanken for at undgå belægninger eller aflejringer og dannelse af bakterier, lugt eller mug.

- Tøm snavsvandet ud som angivet i det pågældende afsnit ved at stille maskinen ved siden af et afløb.
- Fjern dækslet (6).
- Med slangen (12) liggende lavt og uden prop hældes vand i tanken (14) gennem en slange. Tanken rengøres indtil vandet som løber ud af slangen er rent.
- Sonderne (55) rengøres med en blød klud. Væ omhyggelig med ikke at beskadige dem.
- Alle delene genmonteres i modsat rækkefølge.

12.1.d - Rengøring af sugehovedet (Fig. 4)

For at rengøre sugehovedet (11) på korrekt vis, skal det fjernes på følgende måde:

- Fjern slangen (13) fra sugehovedet (11).
- Løsn kuglehåndtagene (32) og fjern sugehovedet (11).

- Vask sugehovedet og specielt gummilisterne (60) og den indvendige del af indsningskoblingen (33).



BEMÆRK:

Hvis man under vaskeprocessen opdager, at gummilisterne (60) er beskadigede eller nedslidte, er det nødvendigt at udskifte dem eller vende dem.

- Alle delene genmonteres i den modsatte rækkefølge.

OPERATIONER EFTER BEHOV

12.1.e - Rengøring af rentvandsfilteret (Fig. 19)



BEMÆRK:

Før du rengør filteret sørg for, at vandbeholderen er tom.

- Skrues af og fjern dækslet (59).
- Fjern filteret (17) og vaske det i rindende vand.
- Sæt filteret (17) i sin sæde, og skru derefter dækslet (59).

12.1.f - Udskiftning af børste (Fig. 20)

Det er nødvendigt at udskifte børste når den samme sker slidt ned til 2 cm eller skal udskiftes efter den type gulv, der skal vaskes; til udskiftning, fungerer som følger:

- Børsten hæves ved at trykke på pedalen som beskrevet i det relative afsnit.
- Slip en hånd under gruppen børsteholder (9); at frigøre børsten otere det med en kraftigt slag i rotationsretningen.
- Udskift børste koble hånd til flangen børsteholderen (9).
- Børsteophængets styrekrans (9) sænkes ved at trykke på pedalen som beskrevet i det relative afsnit.
- Tryk på knappen (45 Fig. 9) per abilitare i comandi.at aktivere kontrollerne.
- Tryk på knappen (52 Fig. 9) at muliggøre rotation af børsten.

- Virker på berøringssensoren (20) placeret på håndtaget for at starte rotationen af børsten.

12.1.g - Udskiftning af sugehovedets gummilister (Fig. 21)

Hvis man lægger mærke til, at det er svært at tørre gulvet, eller at der stadig er spor af vand, skal sugehovedets (60) gummilister kontrolleres for slitage:

- Fjern sugehoveddelen (11) som beskrevet i afsnittet "Rengøring af vaskeren".
- Tryk på låsen (67) og åbn håndtaget (68).
- De to gummi holderen (69) og den ydre gummi (70) fjerne.
- Løsn de to vantskruer (71) og fjern bolten (72) og den indre gummi (73).



BEMÆRK:

Hvis gummilisterne (70) eller (73) kun er slidt på den ene side, er det muligt at vende dem.

- Udskift eller vend gummilisterne (70) eller (73) men uden at bytte om på dem.
- Genmonter hele samlingen i den modsatte rækkefølge.



BEMÆRK:

Gummilisterne fås i to udgaver:

Gummilister i paragummi, der er egnet til alle typer gulve, eller i polyuretan til gulve på værksteder der er tilsmudset med olie.

12.1.h - Rengøring af filtret opsving vandtank (Fig. 22)

Fjern topdækslet at få adgang til det indre af opsving vandtank.

- Allentare il pomello (80) e rimuovere il filtro (81).
- Vask filteret (81) med rindende vand og samle i maskinen ved at stramme grebet (80).
- Hvis filteret (81) er meget beskidt, kan du åbne det ved følger i kølvandet med en skruetrækker på tænderne til indgreb (82).

12.1.i - Rens sugefilter (Fig. 22)

- Løft filteret med sin dækning (83).
- Løsn skruen (84) og fjern filteret (85).
- Vask filteret (85) i rindende vand og monteringen foretages i omvendt.

12.1.l - Udskiftning af sikringer (Fig. 6-23)



ADVARSEL:

Udskift den sprængte sikring med en anden med samme strømstyrke.

- Fjern stikket (35) fra kontakten (39).
- Fjern dækslet (61) skruer skruerne (62) for at få adgang til sikringen.

Sikring (86) - 5A

Beskyttelse af det elektroniske kort.

- Sæt dækslet (61) tilbage på plads.

Sikring (63) - 75A

Batterisikring.

- Sikringen, som er placeret på batteriets positive pol, udskiftes på følgende måde:



ADVARSEL:

Kontroller at se, om det snavsede vand tanken er tom.

- Fjern stikket (35).
- Tryk på knappen (36 Fig. 6) og løft tanken (14) til den fuldstændige vipper, og skift sikringen (63 Fig. 6).

12.1.m - Justering visker (Fig. 24)

- Det er muligt at justere positionen af viskeren i højden og tilpasse incidensen af raklerne på gulvet.

Højdeindstilling

Justering af viskerens højde kan foretages ved at indstille skiverne/afstandsstykkerne, der er placeret på viskerens hjul (40).

- Løsn kuglegrebet (55).
- Løft underlaget (55a) og anbring skiven (55b) oven på eller under pladen (55a) alt efter om man æmsker at løfte eller sænke viskeren.
- Skru kuglegrebet til (55).



BEMÆRK:

Indgrebet skal foretages på samme måde for begge hjul (40).

Vinkelindstilling

- Sænk visker ved at handle på håndtaget.
- Start støvsugeren og fortsæt et par meter, derefter slukke for støvsuger: g stoppe maskinen.
- Overvåger virkningerne af dæk (60) på gulvet
Fig. A = også knust
Fig. B = også hævet
Fig. C = korrekte position
- For justering justere rattet grå (64) dreje det med uret incidensen stiger omvendt falder.

12.1.n - Batteriopladerens og digital-instrumentets konfiguration og (Fig. 25)



ADVARSEL:

Maskinen forlader fabrikken med en standardkonfiguration som forudser gel-batterier at typen »Sonnenschein«.



ADVARSEL:

Afbryd batteriets stikket ud af stikkontakten.

- Fjern beklædningen (61) ved at løsne skruerne (62).

Standardkonfiguration med gel-batterier af typen Sonnenschein

- Fjern dækslet (66) på undersiden af batteriopladeren (16).
- Switchene (DP1) og (DP2) positioneres som vist i figur »A«.

Konfigurationen kan modificeres på følgende måde:

Konfiguration med andre typer gel-batterier end Sonnenschein

- Fjern dækslet (66) på undersiden af batteriopladeren (16).
- Switchene (DP1) og (DP2) positioneres som vist i figur »B«.

Konfiguration ved syrebatterier

- Fjern dækslet (66) på undersiden af batteriopladeren (16).
- Switchene (DP1) og (DP2) positioneres som vist i figur »C«.

FEJLFINDING - MULIG ÅRSAG - AFHJÆLPNING

PROBLEM	MULIG ÅRSAG	AFHJÆLPNING
Ved at trykke på knappen (45) "⏻" kan ikke tænde for skærmen.	Fladt batteri. Generel sikring sprungen. Lader stadig i. Socket.	Kontrollér batteriernes lade-stand. Udskift almindelige sikring 5A eller 80A. Sæt stikket på den rigtige måde.
Børsten drejer ikke.	Funktinkort beskadiget. Display kortet beskadiget. Børstemotor beskadiget. Børste-knap ikke trykket.	Udskift. Udskift. Udskift. Tryk den tilhørende knap.
Sugeapparatet virker ikke.	Funktinkort beskadiget. Display kortet beskadiget. Sugemotor beskadiget. Støvsugerknop ikke trykket. Snavsvandstanken er fuld. Sugefilter blokeret.	Udskift. Udskift. Udskift. Tryk knappen. Tøm og rengør tanken og sonderne. Rengør filteret.
Ingen frigivelse kemisk opløsning.	Funktion deaktiveret. Tom tank. Slange tilstoppet. Pumpen svigter. Flowmålerfejl. Betjeningsenhed mislykkes.	Aktivér funktionen. Erstat. Rene rør. Erstat. Erstat. Erstat.
Maskinen tørrer ikke godt,og der er spor af vand på gulvet.	Sugemotor defekt. Tilstoppet ind sugningssslange. Beskidt vinduesvisker. Snavsvandstank fuld. Filter for beskidt vand tilstoppe. Vaskerens gummilister er nedslidt.	Udskift motoret. Kontrollér og rengør, om nødvendigt ind sugningssslangen der forbinder vaskeren til snavsvandstanken. Rens visker. Tøm snavsvandstanken. Rengør filteret. Vend om, eller udskift sugehovedets gummilister.

PROBLEM	MULIG ÅRSAG	AFHJÆLPNING
Der kommer ikke vand ud.	Tom tank. Defekt kort. Der er ikke trykket på knappen som aktiverer elektroventilen. Lukket hane. Tilstoppet filter. Magnetventilen virker ikke.	Fyld tanken. Udskift. Tryk på knappen. Åbn hanen. Rens filteret. Tilkald kundeservicen.
Utilstrækkelig rengøring af gulvet.	Uegnede børster eller rengøringsmiddel. Børsten er slidt.	Brug børster og rengøringsmiddel der er egnet til gulvet og til tilsmudsningen. Udskift børsten.
Børsten drejer ikke. Sugeapparatet virker ikke. Der kommer ikke vand ud.	Defekt sensor.	Udskift.

13.1 GARANTI

I løbet af garantiperioden vil defekte dele repareret eller udskiftet gratis.

Garanti er udelukket for alle beskadiget af manipulation eller forkert brug af maskindele.

For at aktivere garantien proces, bedes du kontakte din forhandler eller servicecenter for ekspertise med et gyldigt købsdokument.

ELEKTRISKE SKEMAER

ROUND 45 D60 BC - ROUND 45 D55 BC

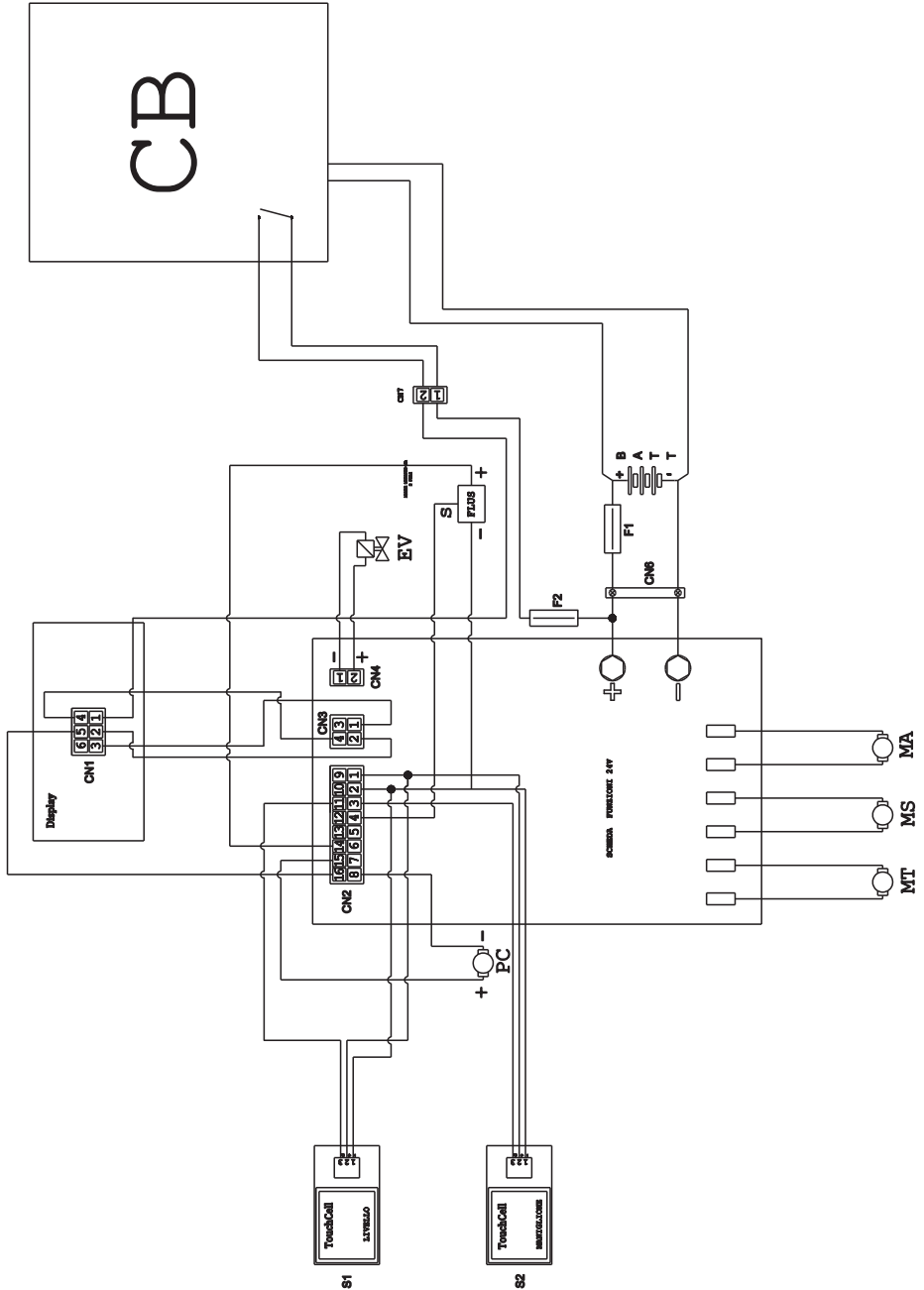

BATT	Batteri
CB	Batterioplader
CN 1	Display forbindelse
CN 2	stikket på den elektroniske tavle
CN 3	Lystavle forbindelse
CN4	Stik til pumpe kemisk
CN6	Batteri Forbindelse
CN7	Flytbar stikforbindelse med 2 poler til batterioplader
EV	Magnetventil
F1	Sikring
F2	Sikring 5A
FLUS	Flowmåler
MA	Vakuummotor
MS	Børstemotor
MT	Traktionmotor
PC	Kemiske pumpe
S1	tryksensor til at inddrive
S2	Touch sensor håndtag
Display	Skærm
SCHEDA FUNZIONI	
24V	24 V DRIFTSKORT

Kära kund,

Vi tackar er för att ha valt vår produkt för att sköta rengöringen av er arbetsmiljö.



Den golvskurmaskin som ni har köpt har utformats för att tillgodose användarens behov av enkelhet vid användningen och pålitlighet som varar i tiden.

Vi är medvetna om att en bra produkt har behov av regelbundna uppdateringar för att kunna fortsätta att fungera bra under en lång tid och för att uppfylla förväntningarna hos de personer som använder vår produkt till vardags. På grund av detta hoppas vi att ni inte bara är nöjda som kunder utan även att ni kan vara en partner som inte tvekar att delge oss åsikter eller idéer som kommer från er personliga erfarenhet i vardagen.

Innehållsförteckning

Teknisk data	SV-3
1.1 Introduktion	SV-5
2.1 Kunskap om maskinen	SV-5
3.1 Uppackning	SV-5
3.1.a Maskinutrustning	SV-5
4.1 Sammansättning komponenter	SV-5
4.1.a Montering av torkare	SV-5
4.1.b Montering borste	SV-5
4.1.c Isättning och anslutning av batterier.....	SV-6
5.1 Laddning av batteriet	SV-6
5.1.a Laddning av batteriet med hjälp av batteriladdaren på maskinen (om befintlig)...	SV-6
5.1.b Laddning av batteriet med hjälp extern laddare	SV-7
6.1 Kontroll- och styrpanel	SV-7
6.2 Arbetscykel exempel	SV-9
7.0 Säkerhet lösenord	SV-9
7.1 Inställning av parametrarna	SV-9
7.1.a Inställning av språk.....	SV-10
7.1.b Inställning av batterityp.....	SV-10
7.1.c Inställning av ljusstyrka och kontrast.....	SV-10
7.1.d Aktivera kemiskt medel dispenser (tillval)	SV-11
8.1 Display	SV-11
9.1 Påfyllning behållare	SV-12
9.2 Påfyllning av tank av kemiska medel (valfritt)	SV-12
10.1 Drift	SV-12
10.1.a Kontroller innan användning	SV-11
10.1.b Förberedning av maskinen och val av cykel	SV-12
10.1.c Användning av maskinen	SV-13
10.1.d Justering av färdriktningen.....	SV-14
10.1.e Justeringshjälp dragkraft (endast för modeller utan dragkraft)	SV-14
10.1.f Slut på användning och avstängning	SV-14
10.1.g Larm för maximal uppsamlingsvattennivå	SV-14
10.1.h Lista över larm	SV-15
11.1 Tömning av returvattnet	SV-16
12.1 Underhåll och rengöring	SV-16
12.1.a Trycksensor för start och för rotationen av borstarna	SV-16
12.1.b Tömning och rengöring av behållaren med rent vatten	SV-16
12.1.c Rengöring av behållaren med returvatten.....	SV-17
12.1.d Rengöring av torkare	SV-17
12.1.e Rengöring av filter rent vatten.....	SV-17
12.1.f Byta ut borste.....	SV-17
12.1.g Byta ut gummiskrapa torkare.....	SV-18
12.1.h Rengöring av filtret tank för vatten återvinning	SV-18
12.1.i Rengör sugfilter.....	SV-18
12.1.l Byta ut säkringar	SV-18
12.1.m Inställning torkare.....	SV-19
12.1.n Konfiguration av batteriladdare och digitalt instrument.....	SV-19
Problem - orsaker - åtgärder	SV-20
13.1 Garanti	SV-21
Kopplingsschema	SV-22

Teknisk data

	45M55	45D55	45D60
Körtyp	Maskinoperatör på marken		
Egenskaper			
Strömförsörjning	Batteri	Batteri	Batteri
Strömförsörjning	Se typskylten		
Installerad effekt	1060 W	1240 W	1190 W
Förflyttning	Manuell	Dragning	Dragning
Bredd tvättbana *	530 mm	530 mm	600 mm
Bredd insug	750 mm	750 mm	750 mm
Teoretisk täckning på en timme	2120 m ² /h	2650 m ² /h	3050 m ² /h
Borstar / pad			
Diameter / nummer	530mm/21"	530mm/21"	310mm/12"x2
Effekt motor / nummer	500 Wx1	500 Wx1	450 Wx1
Hastighet motor	165 varv/min.	165 varv/min.	200 varv/min.
Specifikt tryck	16,5 ÷ 19,7 gr/cm ²	16,5 ÷ 19,7 gr/cm ²	18,8 ÷ 22,0 gr/cm ²
Vikt av drivhöljet	25,5 ÷ 30,5 Kg	25,5 ÷ 30,5 Kg	27 ÷ 32 Kg
Insug			
Effekt motor	550 W	550 W	550 W
Vakuüm	1791 mmH ₂ O	1791 mmH ₂ O	1791 mmH ₂ O
Luftflöde	30 l / sec	30 l / sec	30 l / sec
Bullernivå	Min. 57 dB (A)  / Max. 63 dB (A) 		
Dragkraft			
Motoreffekt	---	180 W	180 W
Behållare			
Återflöde	No	No	No
Kapacitet lösning	45 l	45 l	45 l
Kapacitet återflöde	47 l	47 l	47 l
Mått (LxBxH) utan torkare	1210 x 560 x 1040 mm	1210 x 560 x 1040 mm	1125 x 670 x 1040 mm
Vibration ISO 5349 m/sek²	< 2,5	< 2,5	< 2,5
Vikt			
Vikt tom	90,5 Kg	109 Kg	116 Kg
Vikt med batterier	143,5 Kg	189 Kg	196 Kg
Vikt i körklart skick GVW	188,5 Kg	234 Kg	241 Kg

* Spåret att tvätta innebär att maskinen är igång och borsten krossade.

	45M55	45D55	45D60
Tillbehör			
Borste PPL ø 0,7	40.0003.00 POLY 0,7	40.0003.00 POLY 0,7	2x40.0001.00 POLY 0,7
Skyddsskärm borste	24.0265.00 + 40.4003.00	24.0265.00 + 40.4003.00	24.0266.00 + 40.4007.00
Främre gummi på golvtork	39.0110.00	39.0110.00	39.0110.00
Bakre gummi på golvtork	39.0111.00	39.0111.00	39.0111.00
Vattenslangen	30.0024.00	30.0024.00	30.0024.00
Tillbehör på begäran			
Borste PPL kraftig ø 0,9	40.0103.00 POLY 0,9	40.0103.00 POLY 0,9	40.0101.00 POLY 0,9
Borste, PPL ø 1,2	40.0303.00	40.0303.00	40.0301.00
Borste, tynex ø 1,2	40.0203.00	40.0203.00	40.0201.00
Uppsättning polyuretangummin	95.0055.00	95.0055.00	95.0055.00
Transportör	40.1003.00	40.1003.00	2x40.1001.00

1.1 INTRODUKTION



FARA:

Innan du använder maskinen, läsa noggrant häfte "SÄKERHETSANVISNINGAR FÖR GOLVSKURMASKINEN" som bifogas detta.

2.1 KUNSKAP OM MASKINEN (Bild 1)

- 1) Styrhandtag.
- 2) Kontrollpanel.
- 3) Aktiveringsarm för golv-torkaren.
- 4) Kran för vattentillförsel.
- 5) Lösning tank.
- 6) Tankens lock.
- 7) Öppning för påfyllning med rent vatten.
- 8) Hjul.
- 9) Löstagbar stänkskydd.
- 10) Borste.
- 11) Golv-torkare.
- 12) Avtappningsrör för returvatten.
- 13) Insugningsrör för vatten golv-torkare.
- 14) Tank för vatten återvinning.
- 15) Rørstuds / tömning rent vatten.
- 16) Vattenfilter.
- 17) Filtrera efter rent vatten.
- 18) Pedal för upphöjning/nedsänkning av borste.
- 19) Startknapp för borstarnas rotation.
- 20) Trycksensor för start och för rotationen av borstarna.

3.1 UPPACKNING (Bild 1-2)

När emballaget väl har tagits bort, såsom anges i instruktionerna som återges på själva emballaget, kontrollera att maskinen är hel och att alla komponenter som kommer med maskinen är hela.

Om man upptäcker uppenbara fel kontakta den närmaste återförsäljaren och transportbolaget inom 3 dagar från mottagning av leveransen.

- Ta av påsen (21) som innehåller tillbehör.
- Skär av metallbandet (22).
- A bort tråklossarna (23) och (24).
- Lyft borsten fläns (9) trycka på pedalen (19) (Se relevant stycke).

- Lyft stöd torkararmen (25) lyfta handtaget (3 Bild 1) (Se relevant stycke).
- Placera ut en glidramp och lasta av maskinen från träbasen.

3.1.a - Maskinutrustning (Bild 3)

Tillbehören som kommer med maskinen är de följande:

- 10) Borste/borstar.
- 11) Torkare.
- 26) Flexibelt rör för påfyllning av vatten.
- 27) Maskinens drifhandbok.
- 28) Bruksanvisning för batteriladdare (om befintliga).
- 29) Nätledning batteriladdare (om befintliga).
- 30) Säkring 5A.
- 31) Filter efter munnen ren vattentank.

4.1 SAMMANSÄTTNING KOMPONENTER

4.1.a - Montering av torkare (Bild 4)

- Lossa de två rattarna (32) på torkararmen (11).
- Montera torkararmen (11) på stödet (25) genom att dra åt de två rattarna (32).
- Anslut slangen (13) till kontakten (33) på torkaren.



ANMÄRKNING:

Utför de ovanstående stegen med stöd skrapan sänks.

4.1.b - Montering borste (Bild 5)



FARA:

Operation för att bäras av två personer!

- Höj svagt stänkskyddet (9) och ta bort skyddet polystyren (34).
- Montera borsten som beskrivs i "utbytesborsthuvud".

4.1.c - Isättning och anslutning av batterier (Bild 6)



VARNING:

KONTROLLERA ATT UPPSAMLINGSTANKEN OCH TANKEN FÖR RENT VATTEN ÄR TOMMA.

- Koppla från kontakten (35).
- Tryck på knappen (36) och lyft tanken (14) till den fullständiga vältar.
- Placera batterierna (37) som på bilden och anslut dem enligt vad som indikeras i schemat i Fig. 6 med hjälp av medföljande kablar.
- Skruva fast klämmorna (38) med hjälp av en isolerad nyckel.
- Sänk tanken (14) tills du hör "klikkar" på plats.
- Anslut stickproppen (35) till motsvarande uttag (39).



ANMÄRKNING:

Anslutningen av batterierna ska utföras av specialutbildad personal.

5.1 LADDNING AV BATTERIET



FARA:

Ladda batterierna i lokaler som är väl ventilerade och som överensstämmer föreskrifterna i det land som maskinen används. För information om säkerhet ska ni hålla er till vad som nämnts i kapitel 1 i denna handbok.



VARNING:

För information och varningar avseende Batteriet och batteriladdaren på maskinen (om befintlig) ska ni hålla er till vad som nämnts i batteriladdarhandboken som bifogas denna handbok.



VARNING:

Maskinen är fabriksinställd för användning med gelbatterier.

Om du skulle installera andra typer av batterier, se avsnittet "Parameterinställningar".

Det är förbjudet att använda maskinen med gelbatterier med kalibrering för blybatterier eller andra.



ANMÄRKNING:

Det behövs 10 timmar för fullständig batterierna Undvik partiella laddningar.

5.1.a - Laddning av batteriet med hjälp av batteriladdaren på maskinen (om befintlig) (Bild 7)

- Flytta maskinen till ett eluttag.



VARNING:

Det är viktigt att först ansluta kabeln (41) till uttaget (42) och sedan ansluta kabeln (41) till nätuttaget.

- Ta bort kabeln från dess hölje (41) och anslut den till uttaget (42) närvarande i maskinen, anslut sedan den andra änden till ett eluttag.
- Kontrollera att den gröna lysdioden (43) blinkar två gånger och sedan går från färgen "grön" för att kontinuerligt tänd "röd".



VARNING:

Kontrollera att nätspänningen överensstämmer med batteriladdarens spänning (230- Vac för den europeiska marknaden; 115 Vac för den amerikanska marknaden; 50/60 Hz).

- Låt batterierna laddas ända tills den gröna lysdioden (43) tänds, dra därefter ut strömkabeln (41) och lägg tillbaka den.

5.1.b - Laddning av batteriet med hjälp extern laddare (Bild 8)



VARNING:

Det är viktigt att först ansluta pluggen (35) till utloppet (44) på laddaren sedan ansluta laddaren till vägguttaget, annars batterierna inte har laddats.

- Flytta maskinen till en batteriladdningsstation.
- Dra ut batterikontakten (35) från uttaget (39) på anläggningen.
- Anslut batterikontakten (35) till uttaget (44) på den externa batteriladdaren.
- När batterierna laddats färdigt ska du sätta i batterikontakten (35) uttaget (39) på anläggningen igen.

6.1 KONTROLL- OCH STYRPANEL (Bild 9)





VARNING:

Innan du använder maskinen, måste du välja tvättprogram som visas i det relevanta avsnittet.

20) Tryck på sensorn börjar dragkraft och rotation borste / borstar

• (för modellen utrustad med dragkraft)

Kontrollera displayen så att den minsta dragning hastigheten är inställd.



Agera på touchsensorn (20), med knappen (45) “” knappen (52) “” och

knappen (51) “” anges, initierar dragkraft och rotationen av borste /borstar och vattentillförsel. Maskinen startar automatiskt framåt.

För att backväxeln, lyfta torkar.

20) Trycksensor för start rotationen av borstarna

• (för modellen inte är utrustade med dragkraft)

Agera på touchsensorn (20), med knappen (45) “” knappen (52) “” och

knappen (51) “” anges, initierar rotationen av borste /borstar och vattentillförsel.

45) Huvudbrytare “”

Genom att trycka på knappen, är spänningen in i de kretsar som möjliggör drift av kommandon och av lämpliga knappar; displayen (46) kommer att sättas på.

För att ta bort makten till kretsar tryck på knappen igen.

46) Display

Lysar när strömmen slås på strömmen till kretsar genom knappen (45) “”.

Displayen visar statsmaskineriet, batteriladdning, arbetstid och larmmeddelanden.

47) Knappar hastighetsjustering (endast för modell med dragkraft)

Knappen (47a) “”.

Pressad ökar hastigheten av dragning.

Knappen (47b) “”.

Pressad, minskar hastigheten av dragning.

Displayen (46) visar den inställda hastigheten.



48) Knapp backväxel “”

(endast för modell med dragkraft)

Kontrollera displayen så att den minsta dragning hastigheten är inställd.

Intryckt, samtidigt som touchsensorn (20), kommer maskinen att röra sig i motsatt, mot operatören. Displayen visar symbolen "R". För att backväxeln, lyfta torkar.

50) Tryckknapp med dubbel funktion - startar vakuu / Tyst Funktion**Startar vakuu**

Genom att trycka på knappen (50) "  " startar sug i tyst läge. Om du trycker igen, på knappen (50) "  ", växlar du från tyst till standardläge; displayen visar symbolen "  ".



**WARNING:**



Den sugmotorn startar bara genom att trycka på touchsensorn. För att stänga av sug genom att trycka på knappen (50). Turbinen kommer att fortsätta att arbeta för ett par sekunder för att aspirera vätska som finns på golvet, varefter den stängs av automatiskt. Displayen försvinner symbolen "  ".



Tyst Funktion

Den "  " -ikonen tänds på tyst läge, för att starta motorn måste du röra trycksensorn (20).

51) Knapp för vatten magnetventil "  "

Knappen funktion aktiveras med knappen (45) "  " och knappen (52) "  " infogas.



Tryck på knappen (51) "  ", , visar displayen "  " symbolen, och vi har förbättrat öppnandet av magnetventilen för vatten. Driften av dessa styrs av trycksensor (20).

Vid nytt tryck på knappen (51) "  ", ökar du mängden vatten; anlände till Maximal kvantitet, i displayen med symbolen "  " , trycker på knappen igen (51), är funktionen avaktiverad.

52) Knappen för att aktivera rotation bor-



sten "  "



Knappen funktion aktiveras med knappen (45) "  " infogas.

Tryck på knappen (52) "  " möjliggör rotation av borsten; displayen visar symbolen "  ". Driften av borst / borstar styrs av trycksensor (20).

För att avaktivera rotation av borsten, tryck på knappen (52) "  ".

49) Knapp dispenser av kemiskt medel (tillval)

Genom att trycka på knappen (49) "  " visas på displayen symbolen "  ", aktiverar pumpen dosering av kemikalier.

Vid nytt tryck på knappen (49) "  " ökar du mängden kemikalier som doseras; anlände till maximal kvantitet, i displayen med symbolen "  ", trycker på knappen igen (49), är funktionen avaktiverad.

53) ECO - knappen "  "

Genom att trycka på "  ", parameterna för vatten, och kemiska utvinningsmetoder anta följande värden.

- Vatten andra märket.
- Kemisk 0,2%.
- Tyst läge aspiration.

Genom att trycka på knappen "  " dessa parametrar återvända till sina ursprungliga inställninga.

6.2 ARBETSCYKEL**EXEMPEL (Bild 9)**

Ställa en tvättcykel med borstar och torkning.

- Tryck på knappen (51) för att tillåta vattenförsörjningen.
- Tryck på knappen (52) för att tillåta borsrotation.
- Tryck på knappen (50) och vakuu startar.

**ANMÄRKNING:**

I speciella miljöer, kan du aktivera ljuddämparen, som agerar enligt ovan.



VARNING:

Vid påsättning ska du vara försiktig så att du inte vidrör peksensorn (20). Maskinen går in i larmläge och på displayen visas den blinkande symbolen “”.

Om du släpper trycksensor (20) inom två sekunder, är larmet automatiskt avstängd; mer än två sekunder, måste du starta om maskinen.

- Välj önskad hastighet genom att trycka på knapparna (47a) eller (47b) (endast för modellen utrustad med dragkraft).



ANMÄRKNING:

Det är möjligt att ändra den hastighet även under arbetscykeln, med maskinen i rörelse genom att agera på lämpliga knappar.

- Tryck på knappen touch (20), maskinen startar den inställda program och starta arbetscykeln.



ANMÄRKNING:

Det är möjligt att ändra arbetscykeln beroende på arbetskraven.

Genom att variera arbetscykeln, måste du stanna maskinen, sätta en ny cykel och börja cykeln, genom att röra vid knappen touch (20).

7.0 SÄKERHET LÖSENORD

Maskinen kan utrustas med en säkerhetslösenord; för att aktivera det eller inaktivera det, kontakta teknisk support. Om lösenordet var aktiverat, för att komma in numren, följer du anvisningarna på displayen.

Lösenordet är aktiv i 75 minuter efter avstängning eller den sista användning av maskinen; om du vill aktivera inmatning av lösenord, gör så här:

Stäng av maskinen, dra ur batterikontakten (35 Bild. 7) i några sekunder och sedan ansluta den igen.

När strömmen på maskinen måste du ange lösenordet.

7.1 INSTÄLLNING AV PARAMETRARNA (Bild 9)

Operatören har möjlighet att komma till menyn att ställa in följande parametrar:



Språk;

Typ av batterier;

Ljusstyrka / Kontrast.

Dispenser kemiskt medel.

För att komma åt menyn, gör så här:

- Tryck och håll ned (48) “” och (52) “”, tryck sedan på strömbrytaren (45) “” för att starta maskinen tills du ser följande skärm:

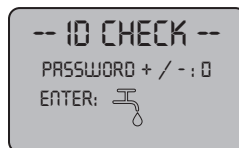

ID CHECK = ID KOLA

INSERT PASSWORD = INFOGA LÖSENORD

- Släpp tangenterna.
- Ange lösenord genom att trycka på knapparna (47a) (47b) tills displayen visar numret “10”.
- Tryck på knappen (51) “” för att bekräfta lösenordet och ange menyn parameterinställning; visas följande skärm:



GENERAL SETS = MER ALLMÄNNA
LANGUAGE SELECTION = SPRÅKVAL
ITALIANO = ITALIENSKA

- För att bläddra igenom menyn för att ställa in parametrarna tryck på knappen (52) “” och i följd kan du se följande skärmar:

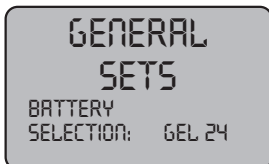

GENERAL SETS = MER ALLMÄNNA
BATTERY SELECTION = BATTERI URVALET



GENERAL SETS = MER ALLMÄNNA
DISPLAY TUNE = LÄTEN SKÄRMENS



GENERAL SETS = MER ALLMÄNNA
DISPLAY BRIGHTNESS = SKÄRMENS LJUSSTYRKA

7.1.a - Inställning av språk

- Öppna menyn parameterinställning tills du ser följande skärm:



GENERAL SETS = MER ALLMÄNNA
LANGUAGE SELECTION = SPRÅKVAL
ITALIANO = ITALIENSKA

- Välj språk (47a) och (47b), tryck sedan på knapparna (51) "☺" för att bekräfta ditt val.

7.1.b - Inställning av batterityp

- Öppna menyn parameterinställning tills du ser följande skärm:



GENERAL SETS = MER ALLMÄNNA
BATTERY SELECTION = BATTERI URVALET

- Välj typ av batteri genom att använda knapparna (47a) och (47b), tryck sedan på knappen (51) "☺" för att bekräfta ditt val;

GEL = Gel Batteri

AGM = AGM batteri

WET = Blybatteri

7.1.c - Inställning av ljusstyrka och kontrast

- Öppna menyn parameterinställning tills du ser följande skärm:



GENERAL SETS = MER ALLMÄNNA
DISPLAY BRIGHTNESS = SKÄRMENS LJUSSTYRKA

- Ställ in bildskärmens ljusstyrka genom att välja ett värde från "0-10" med knapparna (47a) och (47b), tryck sedan på knappen (52) "☺" för att gå till inställningarna kontrast.



GENERAL SETS = MER ALLMÄNNA
DISPLAY TUNE = LÄTEN SKÄRMENS

- Ställ in displayens kontrast genom att välja ett värde från "5 till 50" med knapparna (47a) och (47b), tryck sedan på knappen (51) "" för att bekräfta ditt val.

7.1.d - Aktivera kemiskt medel dispenser (tillval)

- Öppna menyn parameterinställning tills du ser följande skärm:



- Aktivera eller inaktivera pumpen, med knapparna (47a) och (47b) och välja Disable för att inaktivera eller "Enabled" för att aktivera den och trycker sedan på knappen (51) "" för att bekräfta ditt val.

8.1 DISPLAY (Bild 9-10)

Displayen visar följande piktogram:

"**A**"  = **Batteri**

Indikerar laddningstillståndet för batteriet;

"**A1**"  = batteriladdning;

"**A2**"  = batteriet laddas inte.



= **hastigheter (om den finns)**

Det är möjligt variera hastigheten att gå



från "0" till maximal hastighet i 5 steg ""

och "" för att öka eller minska hastigheten.

"**R**" = **backväxel (om sådan finns)**





Visas på displayen när du väljer knappen "" och du gör backslaget, släpp knappen piktogrammet försvinner.

"" = **Sugapparat arbetar**

Visas på displayen när du väljer knappen "" indikerar att dammsugaren fungerar; trycka på knappen igen "" att stoppa driften piktogram blinkar i några sekunder och försvinner när dammsugaren stoppar.

"" = **Tyst gång**



Vakuüm i drift.

Visas på displayen när du väljer knappen "" vilket indikerar att dammsugaren arbetar med en regim med reducerad hastighet; att åter trycka på knappen "" och håll den nedtryckt i några sekunder, den "" symbolen försvinner och du ser symbolen "" manövrering av normal drift.

"" = **Tillhandahållande av vatten**

Visas på displayen när du väljer knappen "

" vilket indikerar att det är aktiverad solenoid vattenförsörjning; upprepade gånger

trycka på knappen (51) "", ökar du mängden vatten; anlände till Maximal kvantitet, i displayen med symbolen "", trycker på knappen igen (51), är funktionen avaktiverad.

"" = **Framställning av borstrotation**

Visas på displayen när du väljer knappen "

" indikerande att det har gjort det möjligt att rotationen av borsten; trycka på knap-

pen igen "" inaktiverar driften av motorns rotationsriktning borsten och piktogrammet försvinner.

"" = **Maximal vätskenivån i tanken**

Visas när vätskan i återvinningstanken nådde den högsta nivån.

"" = **Dispenser kemiskt medel (tillval)**

Visas på skärmen när du trycker på knappen (49) "", indikerar den mängd kemiska medlet doseras.

“” = ECO-läge

Den visar, när ECO-funktionen är aktiv, med knappen (88) .

9.1 PÅFYLLNING BEHÅLLARE (Bild 11)



VARNING:

Håll endast i rent vatten i behållaren och med en temperatur som inte överstiger 50°C.

- Innan tanken fylls, kontrollera nivån på det kemiska medlet (om någon), som anges i det relevanta avsnittet.
- Lyft bort röret (26) som kommer med maskinen och koppla änden (26a) till en kran, för in den andra änden (26b) i behållaren (5).
- Kontrollera att ventilen (53) är öppen.
- Öppna kranen och fyll på behållaren (5).
- Sätt på kranen och fylla tanken (5) till **MAXNIVÅN (INTE ÖVERSKRIDA)**, som anges av den etiketten på det transparenta röret (15).
- Håll rengöringsvätskan i tanken.



ANMÄRKNING:

Använd endast rengöringsmedel som inte löddrar. Vad det gäller mängden följ instruktionerna som ges av rengöringsmedlets tillverkare beroende på typen av smuts.



FARA:

Om lösningsmedlet kommer i kontakt med ögon och hud eller sväljs ned, se tillverkarens säkerhets- och användarblad.

9.2 PÅFYLLNING AV TANK AV KEMISKA MEDEL (valfritt) (bild. 6-12)



VARNING:

KONTROLLERA TANK FÖR VATTEN ÅTERVINNING ÄR TOM.

- Tryck på knappen (36 Bild. 6) och lyft tanken (14 Bild. 6), upp till full tilt.
- Frigör (74 Bild 12) Och ta av locket (75 Bild 12) Från tanken (76 Bild 12).
- Sätt i sugröret (77 Bild 12) och stäng tanken med locket.
- Sänk tanken (14 Bild 6) tills du hör "klickar" på plats.



FARA:

Vid kontakt med kemikalien med ögonen och huden eller förtäring, se säkerhetsdatabladet och användningen av tillverkaren av det kemiska medlet.

10.1 DRIFT (Bild 1-9)

10.1.a - Kontroller innan användning

- Kontrollera att utloppsslangen (12) från återvinningsbehållaren är korrekt fastsatt och tilltäppt.
- Kontrollera att anslutningen (54) som är placerad på golvtorkaren (11) inte är blockerad och att röret är korrekt kopplat.
- Kontrollera att röret (15) för att släppa ut rent vatten är ordentligt fastsatt på monteringsramen och att ventilen (53) är öppen.
- Tryck på knappen (45) och kontrollera laddningsstatus för batterierna på displayen.
- Kontrollera att tanken på det kemiska medlet (tillval) finns det tillräckligt med produkter för dagliga behov.

10.1.b - Förberedning av maskinen och val av cykel (Bild 9-13)

- Tryck på knappen (45 Bild 9), displayen lyser (46 Bild 9) iindikerar laddningsstatus för batterierna.
- Haka av spaken (3 Bild. 13) och sänk ner den; golvtorken (11 Bild. 13) sänks ned.
- Tryck ner pedalen (19 Bild. 13), haka av den från sitt fäste och lyft upp den, därmed sänks borsten/borstarna (10 Bild. 1) ned.



ANMÄRKNING:

Borsten har två arbetslägen:

Normalläge "A"

Placeras automatiskt när du släpper pedalen (19. fig. 13) från den upphöjda positionen.

Position för att ta bort smuts "B"

Från "A" arbetar lyfta pedalen (19 Fig 13.) och haka fast den i hållaren "B1"; på borsten kommer att utöva ytterligare tryck på 5 kg.

Arbetscykel:

- Maskinen kan utföra 4 arbetscykler:

Cykel endast torkning:

- Att bara göra torkcykeln tryck på knappen (50 Bild 9), du startar dammsugaren. För modeller med drivmotor ska ni trycka på de avsedda kontrollerna för att sätta igång maskinen.

Cykel endast borstning:

- Att bara göra cykeln av borstning tryck på knappen (52 Bild 9) för att möjliggöra rotationen av borsten
Tryck på trycksensor för att starta rotationen av borst / borstar (för modeller med inbyggd drag börjar också dragkraft).

Cykel tvätt och borstning:

- Tryck på knappen (52 Bild 9) för att möjliggöra rotationen av borsten; tryck på knappen (51 Bild 9) för att möjliggöra leverans av vatten.
Tryck på trycksensor för att starta rotationen av borst / borstar och vattentillförsel (för modeller med inbyggd drag börjar också dragkraft).

Cykel tvätt, borstning och torkning:

- Tryck på knappen (50 Bild 9) att starta dammsugaren, knappen (52 Bild 9) för att möjliggöra rotation av borsten och tryck på knappen (51 Bild 9) för att möjliggöra leverans av vatten.
Tryck på trycksensor för att starta rotationen av borst / borstar och vattentillförsel (för modeller med inbyggd drag börjar också dragkraft).

10.1.c - Användning av maskinen (Bild 1)

- Efter start av maskinen och valt den typ av cykel, börjar rengöringsoperationer, driver maskinen, med hjälp av handtaget (1 fig.1) eller genom att trycka på trycksensorn (20 fig. 1), för att starta den dragkraft (för ,odeller utrustade).



ANMÄRKNING:

Var uppmärksam på särskilt känsliga golv; använd inte maskinen när den är stoppad och borstrotation är på.

Det är möjligt för att särskilt smutsiga fläckar Justera hastigheter på "0" så att borsten roterar alltid i samma position utan att anstränga motorn dragkraft.



ANMÄRKNING:

Korrekt rengöring och torkning av golv görs genom att trycka maskinen framåt; om du går bakåt maskinen inte kommer att utföra torkning; i denna fas, alltid lyfta torkar, för att undvika att skada bladen.

- Justera hastigheter (om den finns) genom att fungera som anges ovan.
- Vid behov, justera mängden tvättvatten, via knappen (51 Bild. 9).
- Vid behov, justera mängden kemiska medlet (frivilligt) via knappen (49 Bild. 9).
- Kontrollera tillståndet för batteriladdning via displayen.



ANMÄRKNING:

Efter 3 minuters inaktivitet maskinen stängs av automaticamente.

10.1.d - Justering av färdriktningen (bara för version 45D55) (Bild 14)

Om det upptäcks under reningen (borste rotation), att maskinen inte är i linje rak, utan snarare till höger eller till vänster är, kan riktningen anslutas till hjulet (78) justeras.

- Maskinen och rotationen av borsten början.
Om maskinen tenderar att gå rätt, vredet (78) något till "S" tills riktningen är rakt;
Om maskinen tenderar att gå till vänster vredet (78) något till "D" tills riktningen är rakt.

10.1.e - Justeringshjälp dragkraft (Endast för modeller utan dragkraft) (Bild. 14)

Funktionen för handratten (79) är att öka / minska marktrycket för pensel, för att underlätta framdragen i maskinen.

- Genom att vrida på ratten (79) medurs minskar stödet dragkraft, ökar omvänt.

10.1.f - Slut på användning och avstängning (Bild 9-15)

- Efter rengöring, innan du stänger av maskinen, stoppa tillförseln av vatten, leverans av kemiska medlet (om någon) och rotationen av borsten, tryckknappar, (49 Bild 9) (51 Bild 9.) och (52 Bild 9).
- Lyft upp borsten genom att trycka på pedalen (19 Bild 15) fram till ändslaget och haka fast den i den avsedda hållaren.
- Fortsätt med det infogade dammsugare för att suga upp all vätska i golvet, sedan stänga av dammsugare att trycka på knappen (50 Bild 9).
- Hög skrapan (11 Bild 15) genom att lyfta spaken (3 Bild 15).



VARNING:

Lyft alltid torkaren och slutstycket efter avslutad städverksamheten, eftersom detta undviker deformation av gummibladen och borsthåren.

- Tryck på knappen (45 Bild 9) för att stänga av maskinen.



VARNING:

Om maskinen inte ska användas under ett par dagar, är det lämpligt att dra ur kontakten (35 Bild 7-8) från uttaget.

10.1.g - Larm för maximal uppsamlingsvattennivå (Bild 18)

Om det vid användning av maskinen vakuu- met stannar och displayen visar symbolen "



" betyder det att nivån på vätskan i återvinningsstanken har nått sin högsta nivå.

Flytta maskinen till vattenavloppet och töm uppsamlingsbehållaren enligt vad som anges i avsnittet om detta.

- För att koppla av alarmet, stoppa och starta om maskinen.



ANMÄRKNING:

För en väl fungerande nivågivare, är den skyldig att ordentligt rengöra insidan av tanken (14 Bild18).

10.1.h - Lista över larm (Bild 9)

När det finns ett fel på maskinen, på displayen (46) visas i larm typ som anges nedan. Konsultera listan och utför de procedurer som rekommenderas för att återställa maskinens funktion.

Om de åtgärder som rekommenderas inte löser problemet, var god kontakta vårt tekniska servicecenter.

Alarm	Betydelse	Lösning
AL_1: Function Amp.Borstar	Amperometrisk skydd botstar	Kontrollera profilen av funktionen borstar Upptäckta hoge nuvarande arbete av motorn borstar.
AL_2: Function Amp.Dammsugare	Amperometrisk skydd dammsugare	Kontrollera absorption motor sugare Upptäckta hoge nuvarande arbete av motor sugare
AL_3: Function Defekt av mat	Effektsteg skadade	Stadium borstar eller aspiratore skadad: byt ut kortet.
AL_4: Function Överström	Överström utgångar borste eller dammsugare	Kortslutning upptäcktes på utgången av borste eller dammsugare motoren: kontrollera anslutningar och motorer status.
AL_5: Function Övertemperatur	Termiskt skydd av borste / dammsugare	Överhettning effektsteg borstar och dammsugare: kontrollera absorptioner
AL_15: Traction Övertemperatur	Termiskt skydd av dragning	Överhettning effektsteg dragkraft: kontrollera absorptioner
AL_16: Traction Defekt av mat	Effektsteg dragkraft skadade	Effektsteg dragkraft skadade: byta ut kortet.
AL_17: Traction Överström	Överström av utgång dragkraft	Kortslutning upptäcktes på utgången av traktionsmotoren: kontrollera anslutningar och motorer status.
AL_18: Dragkraft Amp.- dragkraft	Amperometrisk skydd dragkraft	Kontrollera profilen av funktionen dragkraft Upptäckta hoge nuvarande arbete av traktionmotoren
AL_20: Allmänt EEPROM skadade	Fel vid läsning av internminne	Byt ut styrelsen.

Alarm	Betydelse	Lösning
AL_22: Allmänt Allmän relä	Allmän relä skadade	Den allmänna reläet på kortet är skadat: byt ut kortet.
AL_23: Allmänt Överspänning	Överspänning	Överspänning upptäcks ombord funktioner. Kontrollera batteriets anslutningar.
AL_24: Dragkraft Anslutning Batt	Batteriet är inte ansluten till styrelsen fungerar	Kontrollera profilen av funktionen dragkraft Upptäckta hoge nuvarande arbete av traktionmotoren
AL_25: Allmänt Anslutning Tast	Brist kommunikation instrumentbräda - funktioner	Kontrollera anslutningarna mellan kortet och funktioner tangentbord.

11.1 TÖMNING AV RETURVATTNET (Bild 16)

I slutet på tvättcykeln eller när behållaren (14) med returvattnet verkar vara full är det nödvändigt att tömma den genom att göra som följer:



ANMÄRKNING:

För bortskaffande av returvattnet följ de gällande lagarna i landet där maskinen används.

- Placera dig med maskinen i närheten av en golvbrunn.
- Dra ut slangen (12) ur hållaren.
- Ta bort proppen (56) från röret (12) och töm behållaren helt på vatten.



ANMÄRKNING:

Det går att reglera mängden vatten som flödar ut, genom att trycka på slangens ände (12).

- Sätt tillbaka proppen (56) i slangen (12) och sätt tillbaka den på sin hållare.

12.1 UNDERHÅLL OCH RENGÖRING



VARNING:

Alla underhållsåtgärder måste utföras med maskinen och töm tanken.

12.1.a - Löstagbar stänkskydd. (Fig. 5)

- Ta bort de två stiften (87).
- Lyft stänkskyddet (9) för att frigöra den från stiften, sedan sträcka ut den en aning och ta bort framifrån.

ÅTGÄRDER SOM SKA UTFÖRAS VARJE DAG

12.1.b - Tömning och rengöring av behållaren med rent vatten (Bild 17)



VARNING:

I slutet på tvättåtgärderna måste man tömma och göra rent behållaren (5) med rent vatten för att undvika avlagringar eller beläggningar.

Efter att ha tömt behållaren med returvatten töm även behållaren med rent vatten genom att göra som följer:

- Placera dig med maskinen på en golvbrunn.
- Ta bort röret (15) genom att fastställa krokar, stäng kranen (53), lägre slang för att dränera marken, öppna kranen (53) och tillåta att helt tömma vattnet.
- Rengör insidan av tanken genom att lämna utloppsslangen öppen och tillföra rent vatten från den övre öppningen.
- Vid slutet av rengöring lyfta röret (15), lämnar ventilen (53) öppen; fäster slang- en till motsvarande lederna.
- För att helt tömma vattnet från tanken (5) lossa slangen (57) från snabbkopplingen (58) vrid sedan kopplingen nedåt lämnar helt tömma vattnet; eller ta bort filtret locket (59).

12.1.c - Rengöring av behållaren med returvatten (Bild 18)



VARNING:

I slutet på rengöringsåtgärderna måste man göra rent behållaren med returvatten för att undvika avlagringar eller beläggningar, samt att bakterier, lukter eller mögel mångfaldigas.

- Töm returvattnet såsom anges i den tillhörande paragrafen genom att placera dig med maskinen på en golvbrunn.
- Ta bort locket (6).
- Lämna slangen (12) nedsänkt i tanken och med proppen borttagen, fyll på rinnande vatten inuti tanken med hjälp av en slang (14) och rengör den ända tills det kommer ut rent vatten från avloppsröret.
- Rengör nivåsonderna (55) med en fuktig trasa och var noga med att inte deformera dem.
- Montera tillbaka allt genom att utföra samma procedur baklänges.

12.1.d - Rengöring av torkare (Bild 4)

För att utföra en korrekt rengöring av torkaren (11) måste man ta bort denna genom att göra som följer:

- Koppla bort röret (13) från torkaren (11).
- Lossa på rattarna (32) och ta bort torkaren (11).
- Tvätta torkaren och särskilt gummiskraporna (60), samt insugningsanslutningen (33) invändigt.



ANMÄRKNING:

Om man under rengöringen märker att gummiskraporna (60) verkar förstörda eller slitna är det nödvändigt att byta ut dessa eller att vrida på dem.

- Montera tillbaka allt genom att utföra samma procedur baklänges.

ÅTGÄRDER SOM SKA UTFÖRAS VID BEHOV

12.1.e - Rengöring av filter rent vatten (Bild 19)



ANMÄRKNING:

Innan du rengör filtret se till att den rent vattentanken är tom.

- Skruva bort och ta av locket (59).
- Ta bort filtret (17) och tvätta den i rinnande vatten.
- Byt ut filtret (17) i dess säte, sedan skruva på locket (59).

12.1.f - Byta ut borste (Bild 20)

Det är nödvändigt att byta ut borsten när samma inträffar slitna till 2 cm eller bör ersättas i enlighet med den typ av golv som skall tvättas; för utbyte, gör så här:

- Lyft upp borsten genom att trycka på pedalen enligt vad som anges i det relativa avsnittet.
- Slip en hand under gruppen kolhållaren (9); att frigöra borsten rotera den med ett kraftigt slag i rotationsriktningen.

- Byt torkare hooking en hållare handborste till flänsen (9).
- Sänk ned borsthållarflänsen (9) och tryck på pedalen som anges i det relativa avsnittet.
- Tryck på knappen (45 Bild 9) för att iståndsätta reglagen.
- Tryck på knappen (52 Bild 9) för att möjliggöra rotation av borsten.
- Som verkar på trycksensorn (20) som är placerad på handtaget för att starta rotationen av borsten.

12.1.g - Byta ut gummiskrapa torkare (Bild 21)

När man märker att torkningen av golven verkar svår eller att det lämnas kvar vattenfläckar på golvet måste man kontrollera i vilket skick torkarens (60) gummiskrapor befinner sig:

- Ta bort torkarenheten (11) såsom anges i paragrafen "Rengöring torkare".
- Tryck på spärren (67) och öppna spaken (68).
- De två gummi hållare (69) och den yttre gummit (70) ta bort.
- Lossa de två vantskruvarna (71) och ta bort skruven (72) och den inre gummi (73) ta bort.



ANMÄRKNING:

När gummiskraporna (70) eller (73) är slitna på en sida kan man vända på de en gång.

- Byt ut eller vänd på gummiskraporna (70) eller (73) utan att byta plats på dem.
- Montera tillbaka allt genom att utföra samma procedur baklänges.



ANMÄRKNING:

Det är möjligt att använda två typer av gummiskrapor:

Gummiskrapor i paragummi för alla typer av golv och gummiskrapor i poyuretan för golv i mekaniska verkstäder som är nedsmutsade med olja.

12.1.h - Rengöring av filtret tank för vatten återvinning (Bild 22)

Ta av locket för att komma åt insidan av tanken för att vatten återhämtning.

- Lossa ratten (80) och ta bort filtret (81).
- Tvätta filtret (81) med rinnande vatten och montera den åtdragning av vredet (81).
- Om filtret (81) är särskilt smutsig, kan du öppna den genom att bända med en skruvmejsel på tänderna i kopplingen (82).

12.1.i - Rengör sugfilter (Bild. 22)

- Lyft filtret med locket (83).
- Lossa skruven (84) och ta bort filtret (85).
- Tvätta filtret (85) i rinnande vatten och montera i omvänd.

12.1.l - Byta ut säkringar (Bild 6-23)



WARNING:

Byt ut den brända säkringen med en annan med samma strömstyrka.

- Dra ut kontakten (35) ur eluttaget (39).
- Ta bort locket (61) lossa skruvarna (62) för att komma åt säkringen.

Säkring (86) - 5A

Skydd av det elektroniska kortet.

- Sätt tillbaka locket (61).

Säkring (63) - 75A

Batterisäkring.

- För att byta ut säkringen som sitter på batteriets pluspol, gör enligt följande:



WARNING:

Kontrollera om återvinningstanken vara tom.

- Koppla från kontakten (35).
- Tryck på knappen (36 Bild 6) och lyft tanken (14) tills total omsvängning, byt sedan ut säkringen (63 Bild 6).

12.1.m - Inställning torkare (Bild 24)

- Det är möjligt att justera positionen för bladet i höjd och justera incidensen av schabrarna på golvet.

Höjdjustering

Torkarbladets höjdgredning kan utföras genom att reglera plattorna/distanstyckena som sitter på torkarbladets hjul (40).

- Skruva loss knoppen (55).
- Lyft upp stödet (55a) och placera plattan (55b) på eller under plattan (55a) enligt om man vill lyfta eller sänka torkarbladet.
- Dra åt knoppen igen (55).



ANMÄRKNING:

Åtgärden måste utföras på samma sätt för båda hjulen (40).

Inställning av incidensen

- Sänk torkaren genom att vrida spaken.
- Starta dammsugaren och fortgå under ett par varv, sedan stänger av dammsugaren och stanna enheten.
- Kontrollera av incidensen av gummi (60) på golvet
Bild A = alltför krossad
Bild B = alltför upphöjda
Bild C = rätt läge
- För justering agera på ratten grå (64) att vrida den moturs av incidensen ökar, omvänt minskar.

12.1.n - Konfiguration av batteriladdare och digitalt instrument (Bild 25)



WARNING:

Maskinen levereras med en standardkonfiguration för funktion med gelbatterier av typen "Sonnenschein".



WARNING:

Lossa batterikontakten från uttaget.

- Ta av skyddskåpan (61) genom att lossa skruvarna (62).

Standardkonfiguration med gelbatterier av typen Sonnenschein

- Ta av proppen (66) som sitter under batteriladdaren (16).
- Tryck på kontakterna (DP1) och (DP2) och positionera dem som i figur "A".

Det går att modifiera konfigurationen enligt följande:

Konfiguration för gelbatterier av annan typ än Sonnenschein

- Ta av proppen (66) som sitter under batteriladdaren (16).
- Tryck på kontakterna (DP1) och (DP2) och positionera dem som i figur "B".

Konfiguration för syrabatterier

- Ta av proppen (66) som sitter under batteriladdaren (16).
- Tryck på kontakterna (DP1) och (DP2) och positionera dem som i figur "C".

PROBLEM - ORSAKER - ÅTGÄRDER

PROBLEM	ORSAK	ÅTGÄRD
Genom att trycka på knappen (45) “⏻” displayen inte tänds.	Batteri urladdat. Huvudsäkring har gått. Batteriets kontakt är fortfarande i laddarens utlopp.	Kontrollera status för batteriets laddning. Byt ut allmänt säkring av 5A eller 80A. Sätt i kontakten på rätt sätt.
Borsten roterar inte.	Kortfunktioner skadad. Visa kortet skadat. Borstmotorn skadad. Borsta knappen inte intryckt.	Ersätt. Ersätt. Ersätt. Tryck på knappen.
Sugapparaten fungerar inte.	Kortfunktioner skadad. Visa kortet skadat. Sug motor skadad. Sugapparat knappen inte intryckt. Uppsamlingsstanken är full. Sugfilter blockerat.	Ersätt. Ersätt. Ersätt. Tryck på knappen. Töm, tvätta och rengör tanken och sondaerna. Rengör filtret.
Inga utsläpp kemisk lösning.	Funktion avaktiverad. Tom tank. Slang igensatt. Pump misslyckas. Flödesmätare misslyckande. Styrenhet misslyckas.	Aktivera funktionen. Ersätt. Rengör rören. Ersätt. Ersätt. Ersätt.
Maskinen torkar inte på ett korrekt sätt utan lämnar vattenfläckar på golvet.	Sugmotorn defekt. Sugröret är igentäppt. Smutsig torkare. Returbehållaren är full. Filtrera efter smutsigt vatten igensatt. Torkarens gummiskrapor är slitna.	Byt motoren. Kontrollera och rengör eventuellt sugröret som kopplar torkaren till returbehållaren. Rengör torkare. Töm returbehållaren. Rengör filtret. Vänd på eller byt ut torkarens gummiskrapor.

PROBLEM	ORSAK	ÅTGÄRD
Det kommer inte ut vatten.	Tom behållare. Defekt kort. Knappen för aktivering av magnetventilen har inte tryckts ned. Stängd kran. Igentäppt filter. Magnetventilen fungerar inte.	Fyll på behållaren. Ersätt. Tryck på knappen. Öppna kranen Rengör filtret. Ring servicentret.
Otillräcklig rengöring av golvet.	Olämplig borste eller olämpligt rengöringsmedel. Utsliten borste.	Använd borstar eller rengöringsmedel som är lämpliga för typen av golv eller typen av smuts som ska tas bort. Byt ut borsten.
Borsten roterar inte. Sugapparaten fungerar inte. Det kommer inte ut vatten.	Defekt sensor.	Ersätt

13.1 GARANTI

Under garantitiden alla defekta delar ska repareras eller bytas ut kostnadsfritt. Alla delar som påverkas av manipulering eller missbruk kommer att uteslutas från garantin. För att garantiförfarandet kontakta din återförsäljare eller en relevant servicecenter genom att presentera giltiga inköpshandlingar.

BATT	Batteri
CB	Batteriladdare
CN 1	Displaykontakt
CN 2	Cardkontakt
CN 3	50A utlopp
CN4	Anslutning för pump kemiska
CN6	Batterikontakt
CN7 ...	Kontakt don ratt 2-polig batteriladdare
EV	Solenoid
F1	Säkring
F2	Säkring 5A
FLUS	Flödesmätare
MA	Vakuum motor
MS	Borste motor
MT	Dragmotor
PC	Kemiska pump
S1	Återhämtning nivå trycksensor
S2	Trycksensor handtag
Display	Display
SCHEMA FUNZIONI	
24V	FUNKTIONSKORT 24V

ghibli & wirbel

Professional Cleaning Machines Since 1968

DEALER



Cod. 49.0260.00 - 3^a ed. - 07/2020

Ghibli & Wirbel S.p.A.

Via Circonvallazione, 5 - 27020 Dorno PV - Italia
P. +39 0382 848811 - F. +39 0382 84668 - M. info@ghibliwirbel.com

www.ghibliwirbel.com

100% MADE IN ITALY

A COMPANY GROUP OF RIELLO INDUSTRIES

